

(340-361)

gravity



МАГНИТНАЯ ТРЕКОВАЯ СИСТЕМА

НИЗКОВОЛЬТНАЯ ТЕХНОЛОГИЧНАЯ СИСТЕМА ОСВЕЩЕНИЯ ДЛЯ НАСТЕННОГО ИЛИ ПОТОЛОЧНОГО МОНТАЖА. АБСОЛЮТНО БЕЗОПАСНА В ИСПОЛЬЗОВАНИИ. СВЕТИЛЬНИКИ БЕЗ ВИДИМЫХ ПРОВОДОВ УСТАНОВЛИВАЮТСЯ С ПОМОЩЬЮ МАГНИТОВ И ДОПОЛНИТЕЛЬНЫХ МЕХАНИЧЕСКИХ ЗАЩЕЛОК. ШИРОКАЯ ВИДИМАЯ СВЕТОВАЯ ЛИНИЯ 35ММ.

КОМПЛЕКТУЮЩИЕ
СИСТЕМЫ

344

BASIS
BASIS ANGLE
BASIS ROR

356
357
358

POINTS
POINTS ROT
FOCUS LED

359
360
361



Трек встраиваемого монтажа системы Gravity

Серия Basis TR074-2-20W4K-B



Трек в натяжной потолок системы Gravity

Focus LED TR019-2-15W4K-B

Накладной монтаж

Компоненты магнитной трековой системы для накладного монтажа.



ЭЛЕМЕНТ СИСТЕМЫ	ЦВЕТ	Артикул	РАЗМЕРЫ
ШИНОПРОВОД МАГНИТНЫЙ НАКЛАДНОЙ/ПОДВЕСНОЙ В КОМПЛЕКТЕ 2 ЗАГЛУШКИ	■ ЧЕРНЫЙ	TRX010-411B	H60 X W38 X L1000
	■ ЧЕРНЫЙ	TRX010-412B	H60 X W38 X L2000
	■ ЧЕРНЫЙ	TRX010-413B	H60 X W38 X L3000
	□ БЕЛЫЙ	TRX010-411W	H60 X W38 X L1000
	□ БЕЛЫЙ	TRX010-412W	H60 X W38 X L2000
	□ БЕЛЫЙ	TRX010-413W	H60 X W38 X L3000

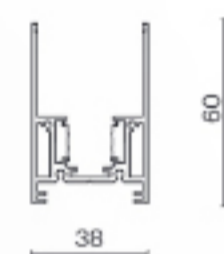

ЭЛЕМЕНТ СИСТЕМЫ	ЦВЕТ	Артикул
ЗАГЛУШКА, 2 ШТ	■ ЧЕРНЫЙ	TRA010EC-41B
	□ БЕЛЫЙ	TRA010EC-41W



ЭЛЕМЕНТ СИСТЕМЫ	ЦВЕТ	Артикул
КОННЕКТОР ПРЯМОЙ	■ ЧЕРНЫЙ	TRA004C-21S
	□ БЕЛЫЙ	TRA004C-21W



КОННЕКТОР УГЛОВОЙ ВНУТРЕННИЙ	ЦВЕТ	Артикул
	■ ЧЕРНЫЙ	TRX010CL-21B
	□ БЕЛЫЙ	TRX010CL-21W



КОННЕКТОР Т-ОБРАЗНЫЙ	ЦВЕТ	Артикул
	■ ЧЕРНЫЙ	TRA010CT-41B
	□ БЕЛЫЙ	TRA010CT-41W



КОННЕКТОР УГЛОВОЙ	■ ЧЕРНЫЙ	TRX010ICL-21B
	□ БЕЛЫЙ	TRX010ICL-21W



ТРОСОВЫЙ ПОДВЕС	■ СЕРЕБРО	TRA004SW-21S
-----------------	-----------	--------------



УГЛОВОЙ СОЕДИНИТЕЛЬ 90 ГРАДУСОВ	■ СЕРЕБРО	TRA010CL-21
---------------------------------	-----------	-------------

для накладного шинопровода*



*Позволяет соединить два шинопровода методом запила без готового углового коннектора. Для этого необходимо произвести запил шинопроводов под углом 45° и закрепить угловым соединителем.

ФИКСАТОР для накладного монтажа	■ СЕРЕБРО	TRA004HS-21S
---------------------------------	-----------	--------------



КРЕПЛЕНИЕ для троса, 1 шт	■ ЧЕРНЫЙ	TRA004HP-21B
	□ БЕЛЫЙ	TRA004HP-21W



Накладной монтаж

Компоненты магнитной трековой системы для накладного монтажа.



ЭЛЕМЕНТ СИСТЕМЫ	ЦВЕТ	АРТИКУЛ
-----------------	------	---------

ДЕКОРАТИВНЫЙ ЭКРАН	<input checked="" type="checkbox"/> ЧЕРНЫЙ	TRA004-21B
	<input type="checkbox"/> БЕЛЫЙ	TRA004-21W



КРЕПЕЖ ДЛЯ УСТАНОВКИ ШИНОПРОВОДА В ДЕРЕВЯННЫЙ ПОТОЛОК

СЕРЕБРО TRA010HCB

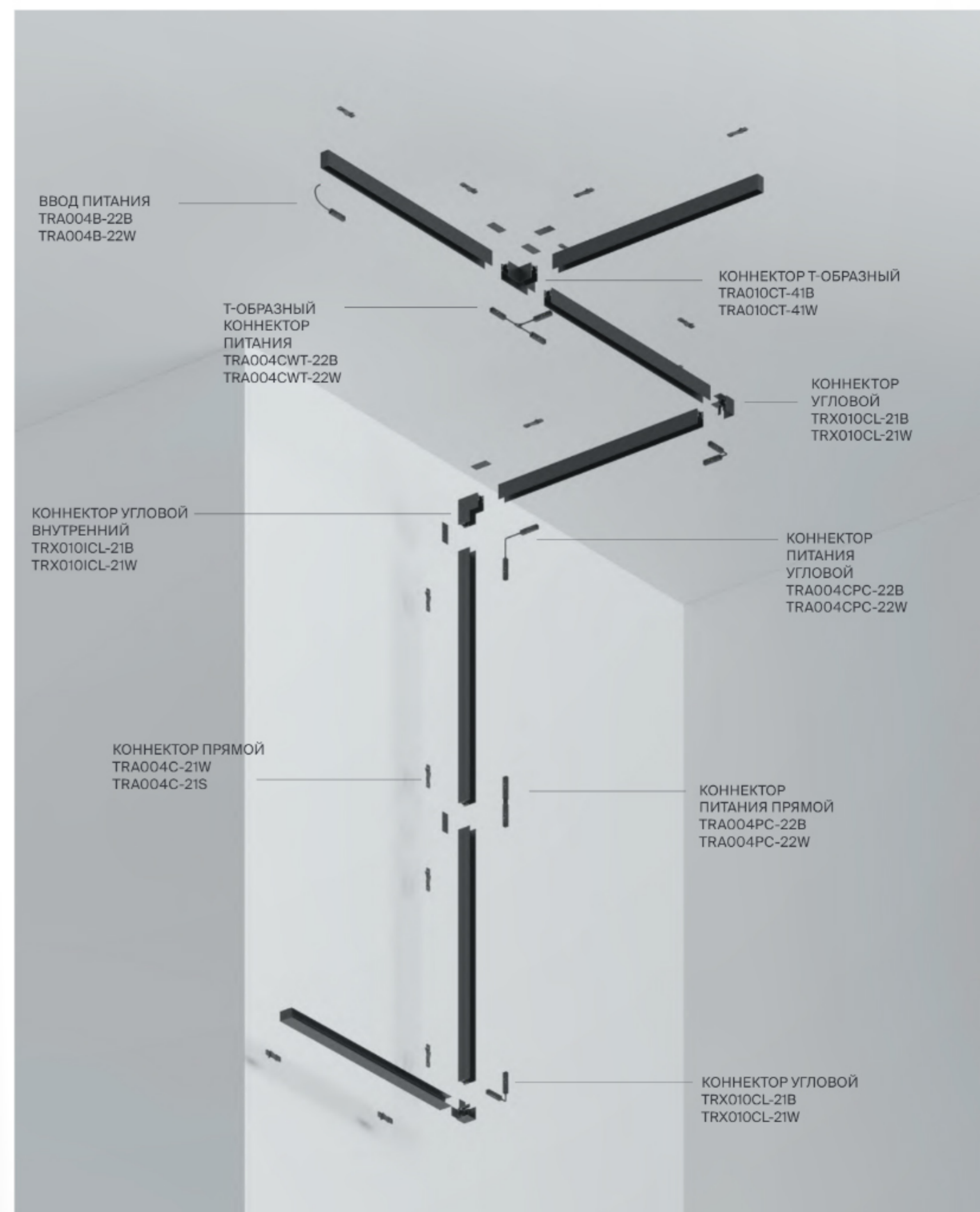

Монтаж под ГКЛ

Встраиваемый монтаж под ГКЛ 12,5мм. Компоненты системы.



ЭЛЕМЕНТ СИСТЕМЫ	ЦВЕТ	Артикул	РАЗМЕРЫ
ШИНОПРОВОД ВСТРАИВАЕМЫЙ ПОД ГКЛ 12,5ММ	■ ЧЕРНЫЙ	TRX010-421B	H52.5 X W80.5 X L1000
	■ ЧЕРНЫЙ	TRX010-422B	H52.5 X W80.5 X L2000
В КОМПЛЕКТЕ 2 ЗАГЛУШКИ	■ ЧЕРНЫЙ	TRX010-423B	H52.5 X W80.5 X L3000
	□ БЕЛЫЙ	TRX010-421W	H52.5 X W80.5 X L1000
	□ БЕЛЫЙ	TRX010-422W	H52.5 X W80.5 X L2000
	□ БЕЛЫЙ	TRX010-423W	H52.5 X W80.5 X L3000

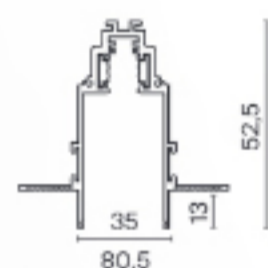

ЭЛЕМЕНТ СИСТЕМЫ	ЦВЕТ	Артикул
ЗАГЛУШКА, 2ШТ	■ ЧЕРНЫЙ	TRA010EC-42B
	□ БЕЛЫЙ	TRA010EC-42W



ЭЛЕМЕНТ СИСТЕМЫ	ЦВЕТ	Артикул
КОННЕКТОР ПРЯМОЙ, 2ШТ	■ СЕРЕБРО	TRA034C-42S



УГЛОВОЙ КОННЕКТОР ВНЕШНИЙ	ЦВЕТ	Артикул
	■ ЧЕРНЫЙ	TRX010OCL-22B
	□ БЕЛЫЙ	TRX010OCL-22W



КОННЕКТОР УГЛОВОЙ

■ ЧЕРНЫЙ	TRX010CL-22B
□ БЕЛЫЙ	TRX010CL-22W



КОННЕКТОР УГЛОВОЙ ВНУТРЕННИЙ

■ ЧЕРНЫЙ	TRX010ICL-22B
□ БЕЛЫЙ	TRX010ICL-22W



УГОЛ-СОЕДИНИТЕЛЬ 45°

■ ЧЕРНЫЙ	TRA010CLS-42B
□ БЕЛЫЙ	TRA010CLS-42W



УГОЛ-СОЕДИНИТЕЛЬ 135°

■ ЧЕРНЫЙ	TRA010CLO-42B
□ БЕЛЫЙ	TRA010CLO-42W

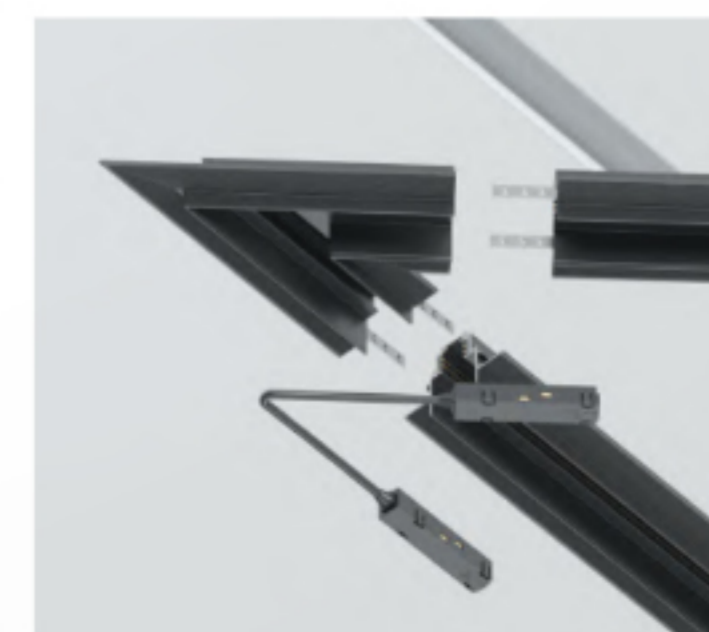
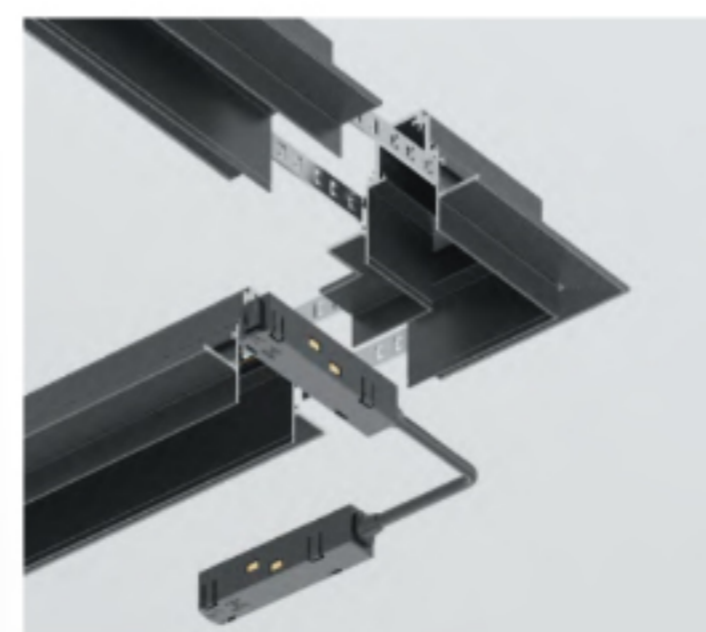

Монтаж под ГКЛ

Встраиваемый монтаж под ГКЛ 12,5мм. Компоненты системы.



ЭЛЕМЕНТ СИСТЕМЫ	ЦВЕТ	Артикул
ДЕКОРАТИВНЫЙ ЭКРАН	■ ЧЕРНЫЙ	TRA004-21B
	□ БЕЛЫЙ	TRA004-21W
КОННЕКТОР Т-ОБРАЗНЫЙ	■ ЧЕРНЫЙ	TRA010CT-42B
	□ БЕЛЫЙ	TRA010CT-42W

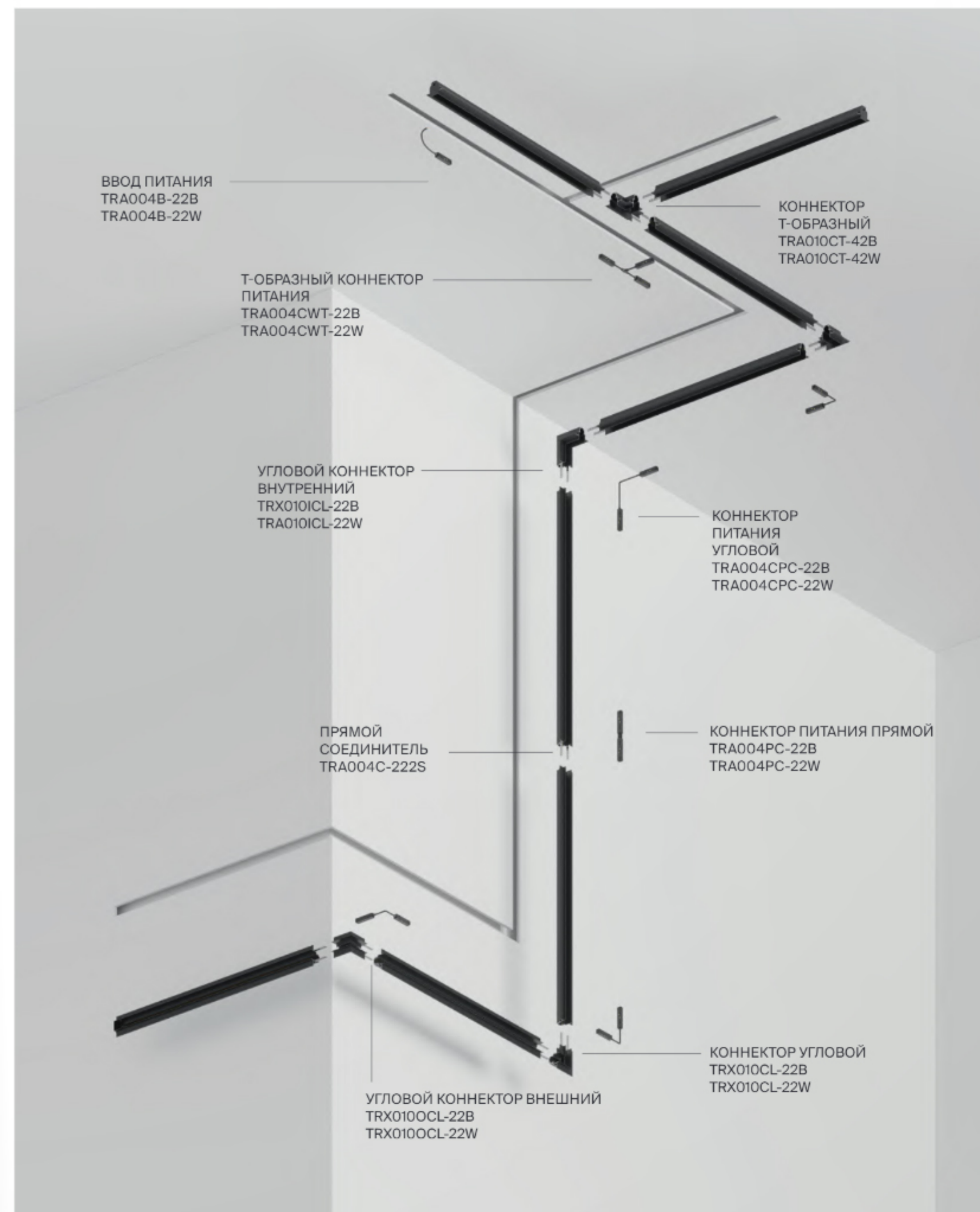

Монтаж в натяжной потолок

Встраиваемый монтаж в натяжной потолок для накладного шинпровода. Гарпунная система. Компоненты системы



ЭЛЕМЕНТ СИСТЕМЫ ЦВЕТ АРТИКУЛ РАЗМЕРЫ

ПРОФИЛЬ ДЛЯ МОНТАЖА UNITY В НАТЯЖНОЙ ПВХ ПОТОЛОК

■ СЕРЕБРО TRA010MP-212S L2000

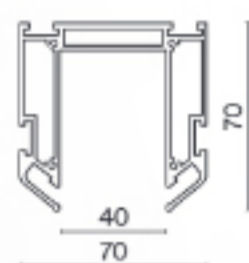

ЗАГЛУШКИ К ПРОФИЛЮ, 2ШТ. ■ СЕРЕБРО TRA010MPEC-21S



Заглушки не требуются, если устанавливать профиль от стены до стены. Если есть необходимость создать световую линию, заканчивающуюся, например посередине, нужно установить заглушку.

УГОЛОК МОНТАЖНЫЙ РЕГУЛИРУЕМЫЙ, 2ШТ. ■ СЕРЫЙ TRA034ICL-SC-42S



Предназначены для крепления профиля к потолку. Рекомендуемое количество: три комплекта на два метра.

СОЕДИНИТЕЛЬ УГЛОВОЙ ВЕРТИКАЛЬНЫЙ, 2ШТ. ■ СЕРЫЙ TRA034ICL-MP



СОЕДИНИТЕЛЬ УГЛОВОЙ, 2ШТ. ■ СЕРЫЙ TRA034CL-SC-42S



КОМПЛЕКТ СОЕДИНИТЕЛЕЙ ПРЯМЫХ, 2ШТ. ■ СЕРЫЙ TRA034C-SC-42S



Для одного углового соединения на плоскости требуется 1 комплект горизонтальных уголков, а также 1 комплект вертикальных TRA034ICL-MP.

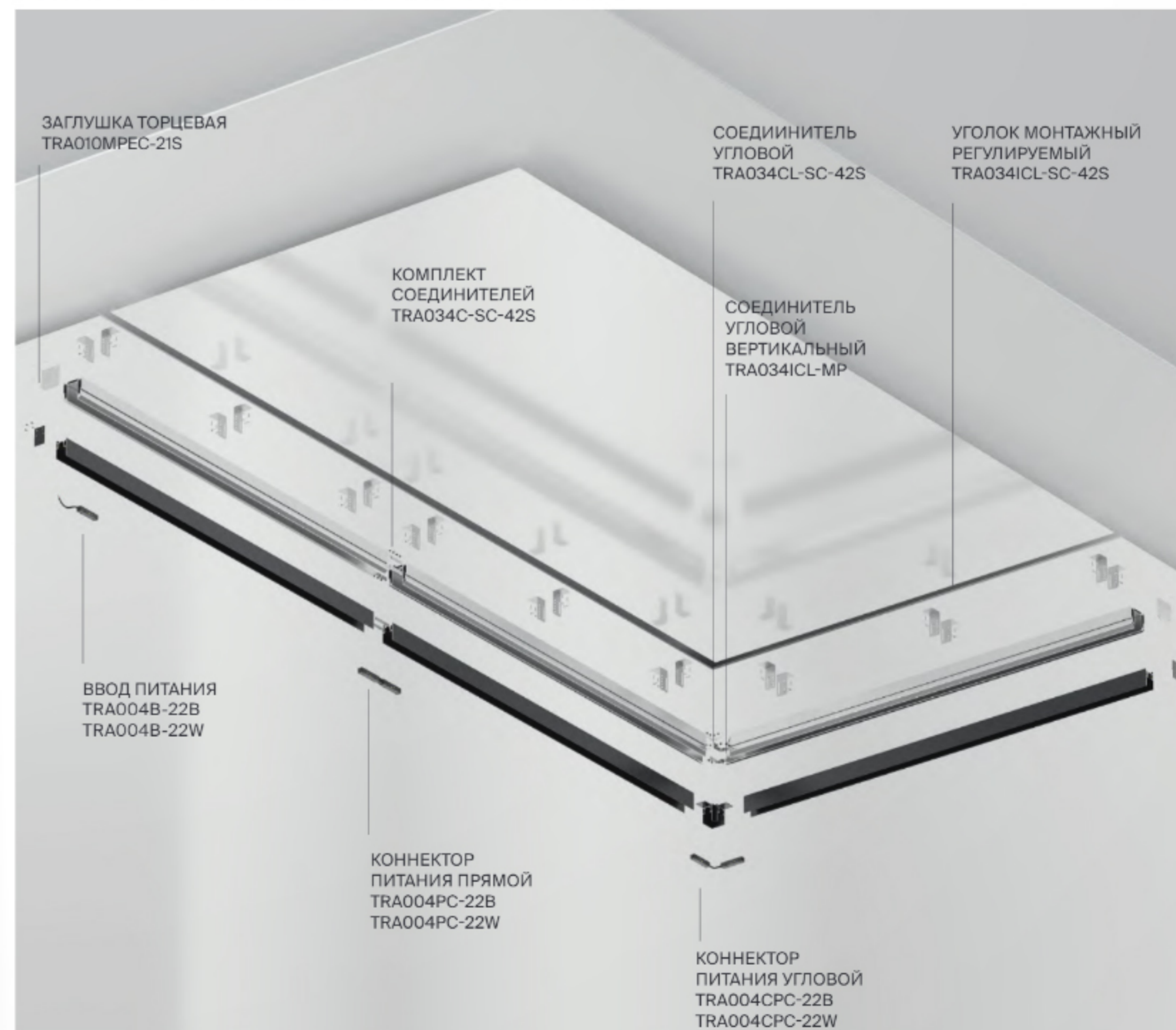

Коннектор питания

B **W**

DC 48V

ЭЛЕМЕНТ СИСТЕМЫ	ЦВЕТ	АРТИКУЛ
ВВОД ПИТАНИЯ	<input checked="" type="checkbox"/> ЧЕРНЫЙ	TRA004B-22B
	<input type="checkbox"/> БЕЛЫЙ	TRA004B-22W
КОННЕКТОР ПИТАНИЯ ПРЯМОЙ	<input checked="" type="checkbox"/> ЧЕРНЫЙ	TRA004PC-22B
	<input type="checkbox"/> БЕЛЫЙ	TRA004PC-22W
Т-ОБРАЗНЫЙ КОННЕКТОР ПИТАНИЯ	<input checked="" type="checkbox"/> ЧЕРНЫЙ	TRA004CWT-22B
	<input type="checkbox"/> БЕЛЫЙ	TRA004CWT-22W
КОННЕКТОР ПИТАНИЯ УГЛОВОЙ	<input checked="" type="checkbox"/> ЧЕРНЫЙ	TRA004CPC-22B
	<input type="checkbox"/> БЕЛЫЙ	TRA004CPC-22W



Источники питания

B **W** **GR**

Источники питания (AC-DC преобразователи) предназначены для преобразования переменного напряжения питающей сети в постоянное напряжение и применяются для обеспечения питания трековой магнитной системы DC 48V.

Особенности: устойчивость к повышенному входному напряжению до 300 В (до 5 секунд) и вибрации до 5G.

- Диапазон входного напряжения: 85...264 В;
- Диапазон рабочей температуры: -30...+70°C (-25...+70°C для LRS-200/350);
- Защита от короткого замыкания, перегрузки, перенапряжения (для всех моделей), перегрева (для LRS-150/200/350);
- КПД: 87,5-91,5%.



ЭЛЕМЕНТ СИСТЕМЫ	ЦВЕТ	АРТИКУЛ	РАЗМЕРЫ	МОЩНОСТЬ
БЛОК ПИТАНИЯ ВСТРАИВАЕМЫЙ В ТРЕК	<input checked="" type="checkbox"/> ЧЕРНЫЙ	TRX010DR2-100B		100 W
	<input checked="" type="checkbox"/> ЧЕРНЫЙ	TRX010DR2-200B		200 W
	<input type="checkbox"/> БЕЛЫЙ	TRX010DR2-100B		100 W
	<input type="checkbox"/> БЕЛЫЙ	TRX010DR2-200W		200 W



Basis

Металлический корпус в черном и белом цвете. Широкий угол рассеивания для общего света. Три варианта длины и мощности. Два варианта цветовой температуры: 3000K, 4000K. LED-источник света скрыт под матовым рассеивателем. Низкий коэффициент слепимости.



СВЕТОДИОДЫ BRIDGELUX



	ССТ	ЦВЕТ	Артикул	Мощность	Световой Поток	Диммируемый	IP
	ТЕПЛЫЙ БЕЛЫЙ	ЧЕРНЫЙ	TR074-2-12W3K-B	12 W	700 LM	НЕТ	IP 20
	ТЕПЛЫЙ БЕЛЫЙ	БЕЛЫЙ	TR074-2-12W3K-W	12 W	700 LM	НЕТ	IP 20
	БЕЛЫЙ	ЧЕРНЫЙ	TR074-2-12W4K-B	12 W	877 LM	НЕТ	IP 20
	БЕЛЫЙ	БЕЛЫЙ	TR074-2-12W4K-W	12 W	877 LM	НЕТ	IP 20
	ТЕПЛЫЙ БЕЛЫЙ	ЧЕРНЫЙ	TR074-2-20W3K-B	20 W	1433 LM	НЕТ	IP 20
	ТЕПЛЫЙ БЕЛЫЙ	БЕЛЫЙ	TR074-2-20W3K-W	20 W	1446 LM	НЕТ	IP 20
	БЕЛЫЙ	ЧЕРНЫЙ	TR074-2-20W4K-B	20 W	1446 LM	НЕТ	IP 20
	БЕЛЫЙ	БЕЛЫЙ	TR074-2-20W4K-W	20 W	1433 LM	НЕТ	IP 20

Basis Angle

Металлический корпус. Оттенки – белый, черный. Широкий угол рассеивания. Цветовая температура 3000K или 4000K. LED-источник света закрыт опаловым рассеивателем.



СВЕТОДИОДЫ BRIDGELUX



	ССТ	ЦВЕТ	Артикул	Мощность	Световой Поток	Диммируемый	IP
	ТЕПЛЫЙ БЕЛЫЙ	ЧЕРНЫЙ	TR078-2-24W3K-B	30 W	2100 LM	НЕТ	IP 20
	ТЕПЛЫЙ БЕЛЫЙ	БЕЛЫЙ	TR078-2-24W3K-W	30 W	2250 LM	НЕТ	IP 20
	БЕЛЫЙ	ЧЕРНЫЙ	TR078-2-24W4K-B	30 W	2100 LM	НЕТ	IP 20
	БЕЛЫЙ	БЕЛЫЙ	TR078-2-24W4K-W	30 W	2250 LM	НЕТ	IP 20

Basis Rot

Металлический корпус. Оттенки – белый, черный. Широкий угол рассеивания. Антислепящий эффект. Два варианта длины и мощности. Цветовая температура 3000K или 4000K. Поворотный механизм для регулировки светового потока. LED-источник закрыт матовым рассеивателем. Низкий коэффициент слепимости.



СВЕТОДИОДЫ OSRAM

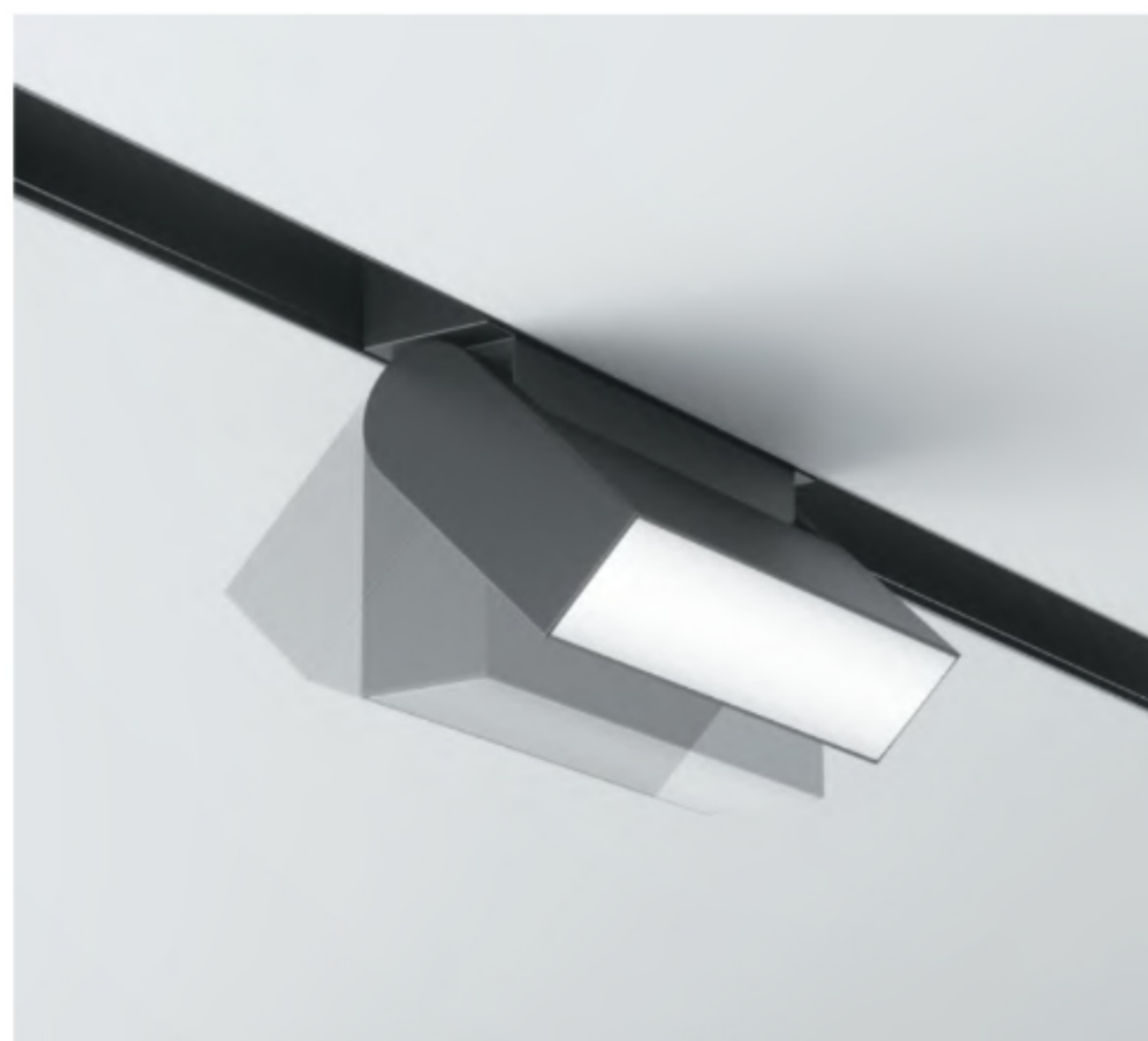

WASH WIDE	ССТ	ЦВЕТ	Артикул	Мощность	Световой Поток	Диммируемый	IP	
	3K	ТЕПЛЫЙ БЕЛЫЙ	■ ЧЕРНЫЙ	TR075-2-10W3K-B	10 W	800 LM	НЕТ	IP 20
	3K	ТЕПЛЫЙ БЕЛЫЙ	□ БЕЛЫЙ	TR075-2-10W3K-W	10 W	800 LM	НЕТ	IP 20
	4K	БЕЛЫЙ	■ ЧЕРНЫЙ	TR075-2-10W4K-B	10 W	837 LM	НЕТ	IP 20
	4K	БЕЛЫЙ	□ БЕЛЫЙ	TR075-2-10W4K-W	10 W	837 LM	НЕТ	IP 20
	3K	ТЕПЛЫЙ БЕЛЫЙ	■ ЧЕРНЫЙ	TR075-2-20W3K-B	20 W	1471 LM	НЕТ	IP 20
	3K	ТЕПЛЫЙ БЕЛЫЙ	□ БЕЛЫЙ	TR075-2-20W3K-W	20 W	1471 LM	НЕТ	IP 20
	4K	БЕЛЫЙ	■ ЧЕРНЫЙ	TR075-2-20W4K-B	20 W	1539 LM	НЕТ	IP 20
	4K	БЕЛЫЙ	□ БЕЛЫЙ	TR075-2-20W4K-W	20 W	1539 LM	НЕТ	IP 20

Points

Металлический корпус в белом и черном цвете. Концентрирующая оптика для направленной подсветки. Два варианта длины, мощности и цветовой температуры (3000K, 4000K). Скрытый LED-источник света комфортен для зрения. Низкий коэффициент слепимости.



СВЕТОДИОДЫ OSRAM



MEDIUM	ССТ	ЦВЕТ	Артикул	Мощность	Световой Поток	Диммируемый	IP	
	3K	ТЕПЛЫЙ БЕЛЫЙ	■ ЧЕРНЫЙ	TR076-2-20W3K-B	20 W	1025 LM	НЕТ	IP 20
	3K	ТЕПЛЫЙ БЕЛЫЙ	□ БЕЛЫЙ	TR076-2-20W3K-W	20 W	1025 LM	НЕТ	IP 20
	4K	БЕЛЫЙ	■ ЧЕРНЫЙ	TR076-2-20W4K-B	20 W	1140 LM	НЕТ	IP 20
	4K	БЕЛЫЙ	□ БЕЛЫЙ	TR076-2-20W4K-W	20 W	1140 LM	НЕТ	IP 20

Points Rot

Металлический корпус. Оттенки – черный, белый. Концентрирующая оптика для направленной подсветки. Поворотный механизм для регулировки светового потока. Два варианта длины, мощности и цветовой температуры. Скрытый LED-источник света – высокий уровень визуального комфорта.



СВЕТОДИОДЫ OSRAM



 MEDIUM	ССТ	ЦВЕТ	Артикул	Мощность	Световой Поток	Диммируемый	IP	
	3K	ТЕПЛЫЙ БЕЛЫЙ	■ ЧЕРНЫЙ	TR077-2-20W3K-B	20 W	1018 LM	НЕТ	IP 20
	3K	ТЕПЛЫЙ БЕЛЫЙ	□ БЕЛЫЙ	TR077-2-20W3K-W	20 W	1018 LM	НЕТ	IP 20
	4K	БЕЛЫЙ	■ ЧЕРНЫЙ	TR077-2-20W4K-B	20 W	1070 LM	НЕТ	IP 20
	4K	БЕЛЫЙ	□ БЕЛЫЙ	TR077-2-20W4K-W	20 W	1070 LM	НЕТ	IP 20

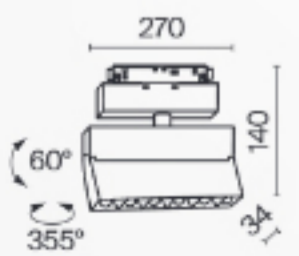













Focus LED

Металлический корпус. Встроенный светодиодный источник света утоплен в корпус. Профессиональная оптика. Низкий уровень бликов. Отдельно можно приобрести диммируемый Triac driver (обычный драйвер входит в комплект) для получения возможности регулировки уровня света. Светильники серии отличаются легкостью монтажа, одна из моделей, предназначенная для установки под шпатель, поставляется в разборе с монтажной рамкой.



СВЕТОДИОДЫ EPISTAR



 SPOT	ССТ	ЦВЕТ	Артикул	Мощность	Световой Поток	Диммируемый	IP	
	3K	ТЕПЛЫЙ БЕЛЫЙ	■ ЧЕРНЫЙ	TR019-2-7W3K-B	7 W	450 LM	НЕТ	IP 20
	3K	ТЕПЛЫЙ БЕЛЫЙ	□ БЕЛЫЙ	TR019-2-7W3K-W	7 W	450 LM	НЕТ	IP 20
	4K	БЕЛЫЙ	■ ЧЕРНЫЙ	TR019-2-7W4K-B	7 W	600 LM	НЕТ	IP 20
	4K	БЕЛЫЙ	□ БЕЛЫЙ	TR019-2-7W4K-W	7 W	600 LM	НЕТ	IP 20
	3K	ТЕПЛЫЙ БЕЛЫЙ	■ ЧЕРНЫЙ	TR019-2-10W3K-B	9 W	850 LM	НЕТ	IP 20
	3K	ТЕПЛЫЙ БЕЛЫЙ	□ БЕЛЫЙ	TR019-2-10W3K-W	9 W	1100 LM	НЕТ	IP 20
	4K	БЕЛЫЙ	■ ЧЕРНЫЙ	TR019-2-10W4K-B	9 W	700 LM	НЕТ	IP 20
	4K	БЕЛЫЙ	□ БЕЛЫЙ	TR019-2-10W4K-W	9 W	750 LM	НЕТ	IP 20
	3K	ТЕПЛЫЙ БЕЛЫЙ	■ ЧЕРНЫЙ	TR019-2-15W3K-B	18 W	1300 LM	НЕТ	IP 20
	3K	ТЕПЛЫЙ БЕЛЫЙ	□ БЕЛЫЙ	TR019-2-15W3K-W	18 W	1500 LM	НЕТ	IP 20
	4K	БЕЛЫЙ	■ ЧЕРНЫЙ	TR019-2-15W4K-B	18 W	1300 LM	НЕТ	IP 20
	4K	БЕЛЫЙ	□ БЕЛЫЙ	TR019-2-15W4K-W	18 W	1500 LM	НЕТ	IP 20

