

UNICA

ТРЕКОВАЯ СИСТЕМА

СВЕРХТОНКАЯ 5ММ

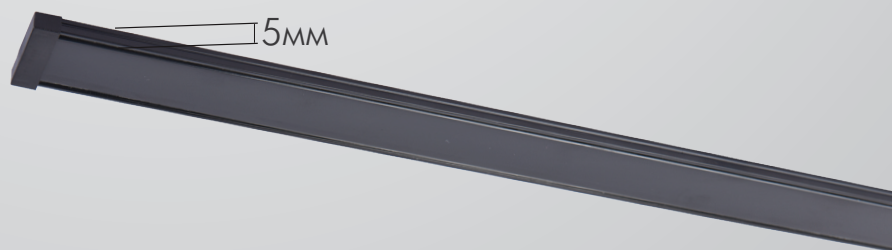



Особенностью системы является то, что она может быть интегрирована в систему «Умный дом». Температурные градации светильников 3000-6000K и интенсивность освещения управляются приложением Smart Life по технологии TuYa, а также голосовым помощником Алиса от Яндекс или пультом управления. Питающее напряжение 42V делает систему абсолютно безопасной для эксплуатации и замены трековых светильников. В нашем ассортименте представлен широкий выбор линейных, акцентных, а также подвесных трековых светильников. Все светильники имеют высокий индекс цветопередачи CRI>90, что позволяет максимально точно воспринимать оттенки цветов. Различная длина магнитного шинпровода (1000мм, 2000мм и 3000мм), а также комплектующие для различных типов монтажа (сверхкомпактные коннекторы: прямой, L, T и X коннекторы, поворотный коннектор для перехода с одной плоскости в другую и два цвета на выбор) позволяют создавать конструкции разной протяженности, конфигурации и стилового решения. Для подключения трековой магнитной системы мы предлагаем два типа драйвера – открытый, который крепится непосредственно на трек, и скрытый для встраивания в подвесные и натяжные потолки. При отсутствии вывода электричества – предусмотрена возможность подключения к розетке (в наличии вилка с проводом 50 и 180см).

UNICA

ТРЕКИ И КОННЕКТОРЫ

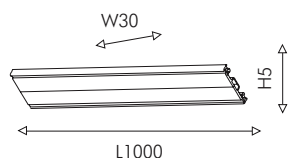

01 1002-TB-100 ●

02 1002-TW-100 ○

металл, пластик, IP20, 42V
накладной магнитный
шинопровод длиной 1м

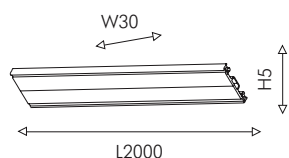

03 1002-TB-200 ●

04 1002-TW-200 ○

металл, пластик, IP20, 42V
накладной магнитный
шинопровод длиной 2м

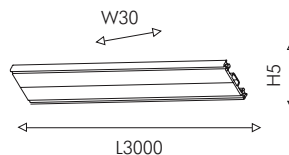

05 1002-TB-300 ●

06 1002-TW-300 ○

металл, пластик, IP20, 42V
накладной магнитный
шинопровод длиной 3м

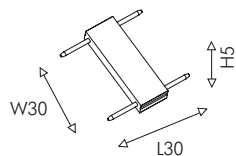

07 1003-CB-030 ●

08 1003-CW-030 ○

металл, пластик, IP20, 42V
линейный коннектор
для соединения треков по прямой

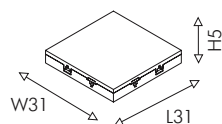

09 1004-CB-031 ●

10 1004-CW-031 ○

металл, пластик, IP20, 42V
4-х сторонний коннектор для
создания угловых конструкций

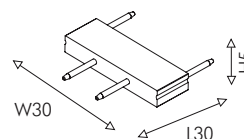

11 1005-CB-030 ●

12 1005-CW-030 ○

металл, пластик, IP20, 42V
коннектор для угловых
конструкций

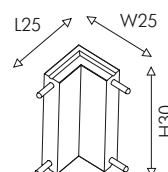

13 1006-CB-025 ●

14 1006-CW-025 ○

металл, пластик, IP20, 42V
угловой коннектор для перехода
в перпендикулярную плоскость

Объединяя коннекторы 1004 и 1005, можно сделать
угловой L, крестообразный X или T-образный коннектор
для шинопровода.

L-образный коннектор для шинопровода

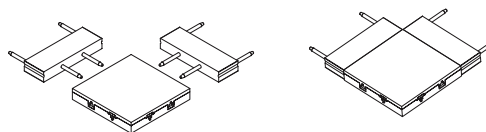

X-образный коннектор для шинопровода

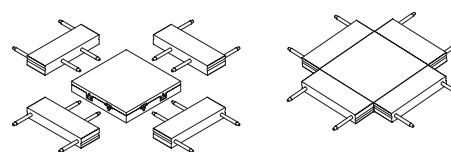

T-образный коннектор для шинопровода

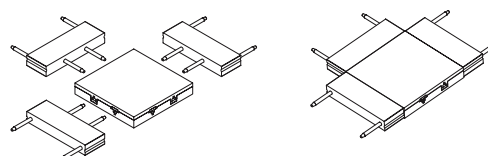

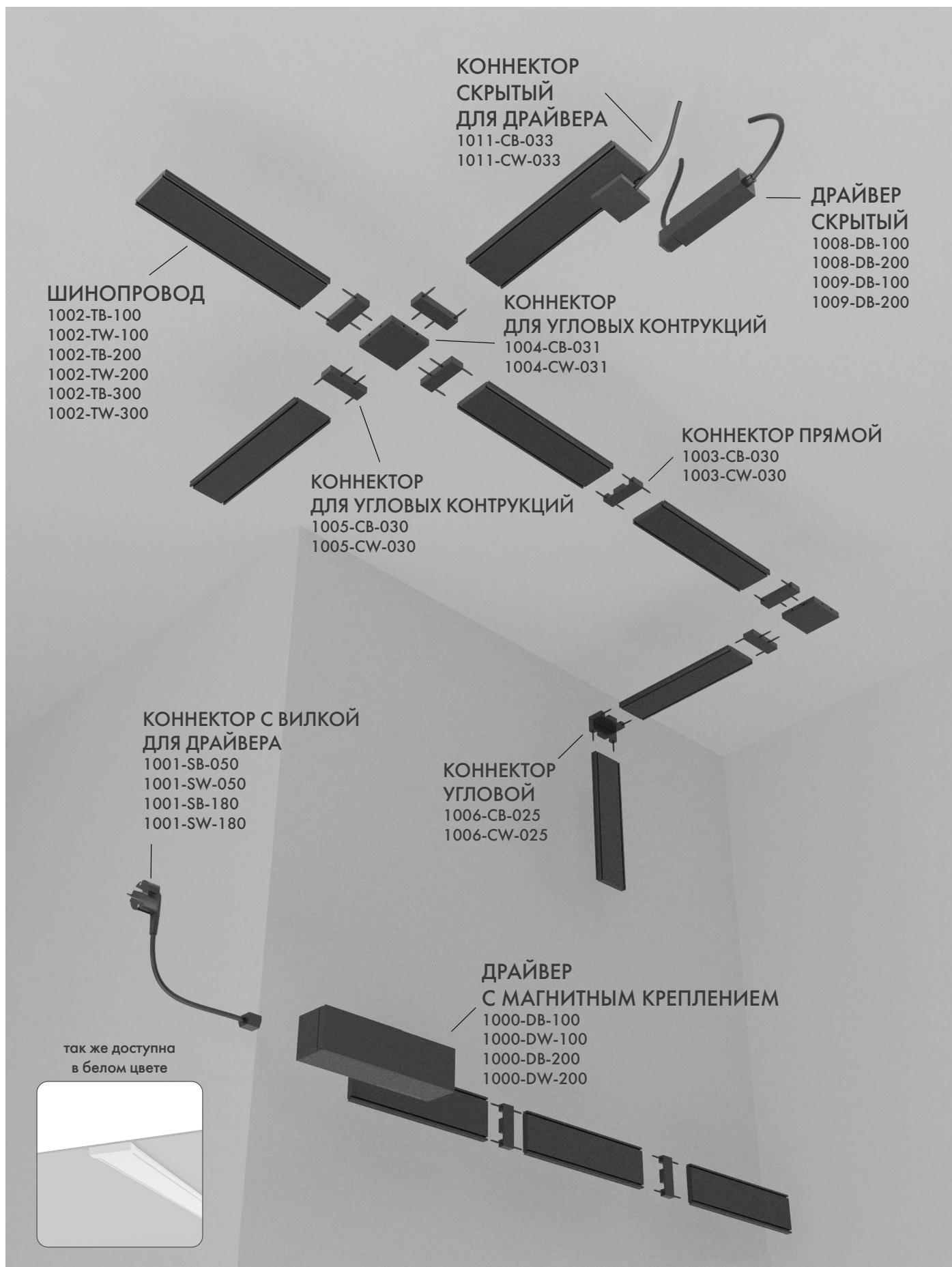

UNICA

ДРАЙВЕРЫ И ПОДКЛЮЧЕНИЕ

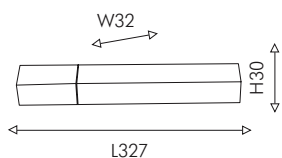

01 1000-DB-100 ●

02 1000-DW-100 ○

металл, пластик, 100W, 42V, IP20
драйверы с магнитным креплением
Smart, Wi-Fi, Bluetooth

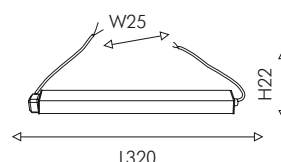

08 1009-DB-200 ●

металл, пластик, 200W, 42V, IP20
драйверы скрытого подключения
Smart, Wi-Fi, Bluetooth

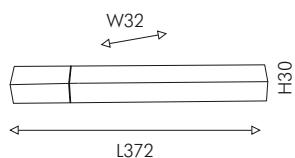

03 1000-DB-200 ●

04 1000-DW-200 ○

металл, пластик, 200W, 42V, IP20
драйверы с магнитным креплением
Smart, Wi-Fi, Bluetooth

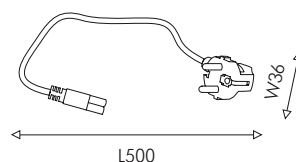

09 1001-SB-050 ●

10 1001-SW-050 ○

металл, пластик
коннектор для драйвера с вилкой
длиной 50см

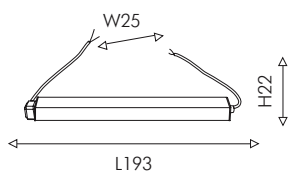

05 1008-DB-100 ●

металл, пластик, 100W, 42V, IP20
драйверы скрытого подключения

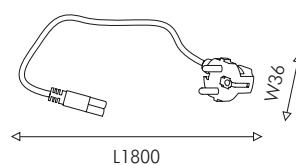

09 1001-SB-180 ●

10 1001-SW-180 ○

металл, пластик
коннектор для драйвера с вилкой
длиной 180см

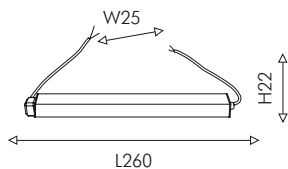

06 1008-DB-200 ●

металл, пластик, 200W, 42V, IP20
драйверы скрытого подключения

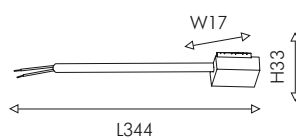

11 1011-CB-033 ●

12 1011-CW-033 ○

металл, пластик
скрытый коннектор для драйвера

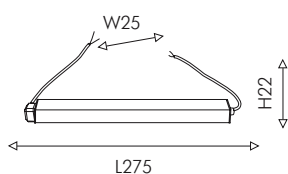

07 1009-DB-100 ●

металл, пластик, 100W, 42V, IP20
драйверы скрытого подключения
Smart, Wi-Fi, Bluetooth

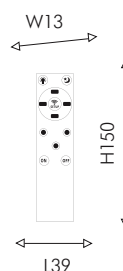

13 1001-RC-001 ●

пластик
дистанционный пульт управления
трековой системой

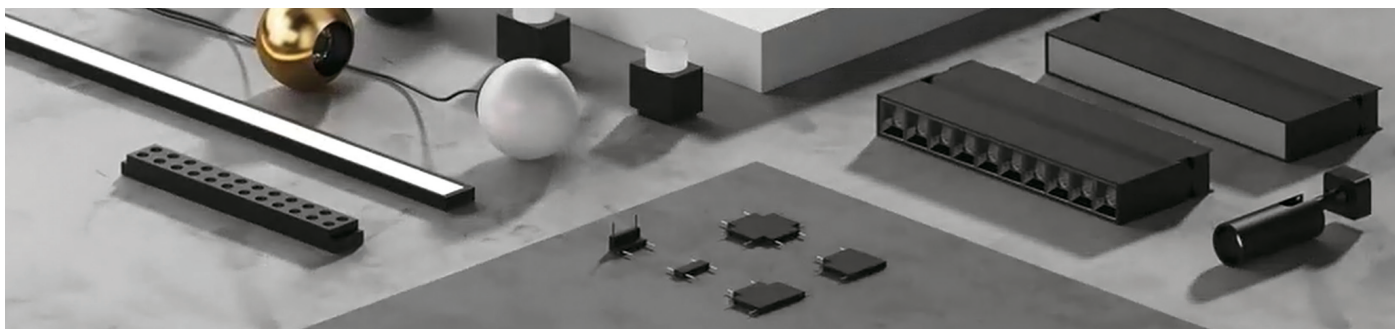

Магнитная система Unica предлагает гибкость в выборе степени управления освещением.

Вы можете создать простую и надёжную систему без управления для оптимизации бюджета или воспользоваться всеми преимуществами технологии «Умного дома», которая позволяет управлять освещением с помощью пульта дистанционного управления, приложения на смартфоне, или голосом через системы Smart Life и Яндекс Алиса. Вы можете настроить яркость света, цветовую температуру и даже расписание включения и выключения.

Драйверы с магнитным креплением на трековую систему выполнены в строгой лаконичной форме, благодаря чему выглядят аккуратно и привлекательно даже в случае крепления в видимой зоне. Магнитные накладные драйверы оснащены Wi-Fi модулем для управления мощностью и цветопередачей.

Драйверы для внутреннего монтажа представлены в двух модификациях – «простой», без возможности управлять системой, и «умный», с поддержкой технологии автоматизации управления. Тонкий компактный драйвер легко спрятать над подвесным потолком или внутри стены из гипсокартона.

Две мощности на выбор – 100W и 200W – позволят подобрать нужный драйвер в зависимости от длины и количества светильников на трековой системе. Максимальная длина трека для обоих драйверов – 10 метров. Количество светильников на трековой системе для драйвера мощностью 100W – до 15 светильников, для драйвера мощностью 200W – до 30 светильников.

Компактные коннекторы, созданные для удобного подключения скрытых драйверов к треку, крепятся на край трека в районе установки драйвера. При необходимости отверстие для провода, ведущего к драйверу, можно аккуратно просверлить непосредственно в центре трека.

Проводной коннектор для подключения трековой системы через драйвер в розетку представлен в двух цветах, длину провода можно выбрать – 50см или 180см. Это уникальная возможность не зависеть от вывода электричества и монтировать трековую систему в любом месте недалеко от розетки.

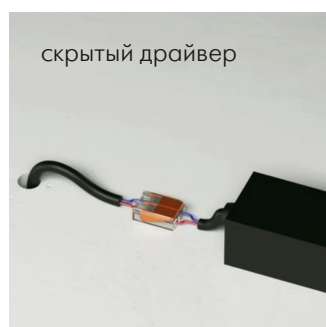

UNICA

ЛИНЕЙНЫЕ СВЕТИЛЬНИКИ

Линейный светильник для магнитной трековой системы обладает высокой яркостью и компактными размерами: ширина световой части 33 мм, высота всего 13 мм, что делает его альтернативой встроенным светильникам и трекам. Легко устанавливается в любом месте на треке и передвигается. Его можно размещать по одному или же создавать непрерывную световую линию. Такой тип светильника используется для создания рассеянного освещения. Гнездовая конструкция такого линейного светильника уменьшает количество бликов от светодиода, не слепит окружающих и не вызывает дискомфорт. Правильно направленный свет подчеркивает дизайн любого пространства.

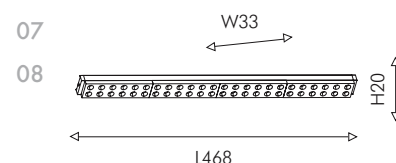
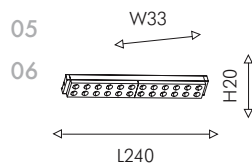
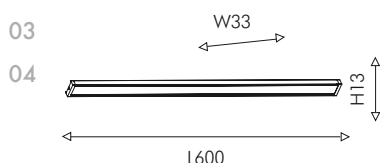
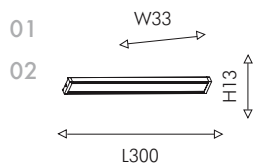
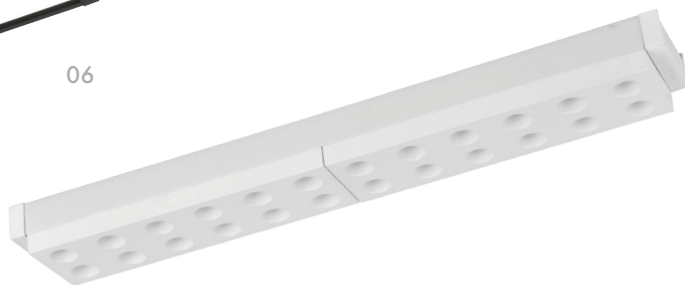
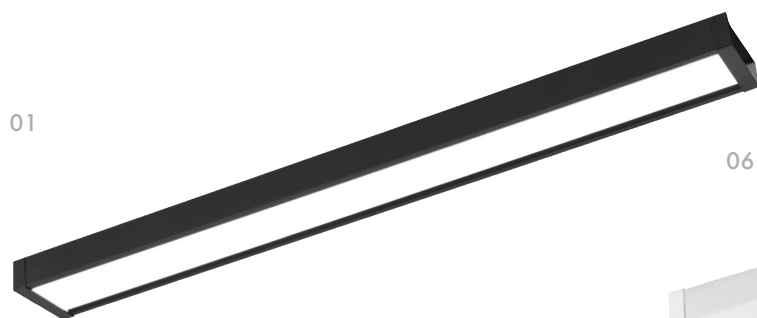

| № | Артикул | Лампы | Max W | Световой поток, LM | Цветовая температура, К | CRI | IP | Диммируемый | Угол рассеивания | Материал, цвет | Размер |
|----|---------|-------|-------|--------------------|-------------------------|-----|------|-------------|------------------|----------------|--------------|
| 01 | 4137-1C | LED | 12W | 800LM | 3000K-6000K | >90 | IP20 | ДА | 105° | металл ● | L300×W33×H13 |
| 02 | 4138-1C | LED | 12W | 1000LM | 3000K-6000K | >90 | IP20 | ДА | 105° | металл ○ | L300×W33×H13 |
| 03 | 4137-2C | LED | 20W | 1200LM | 3000K-6000K | >90 | IP20 | ДА | 105° | металл ● | L600×W33×H13 |
| 04 | 4138-2C | LED | 20W | 1500LM | 3000K-6000K | >90 | IP20 | ДА | 105° | металл ○ | L600×W33×H13 |
| 05 | 4139-1C | LED | 10W | 670LM | 3000K-6000K | >90 | IP20 | ДА | 30° | металл ● | L240×W33×H20 |
| 06 | 4140-1C | LED | 10W | 850LM | 3000K-6000K | >90 | IP20 | ДА | 30° | металл ○ | L240×W33×H20 |
| 07 | 4139-2C | LED | 18W | 1400LM | 3000K-6000K | >90 | IP20 | ДА | 30° | металл ● | L468×W33×H20 |
| 08 | 4140-2C | LED | 18W | 1700LM | 3000K-6000K | >90 | IP20 | ДА | 30° | металл ○ | L468×W33×H20 |

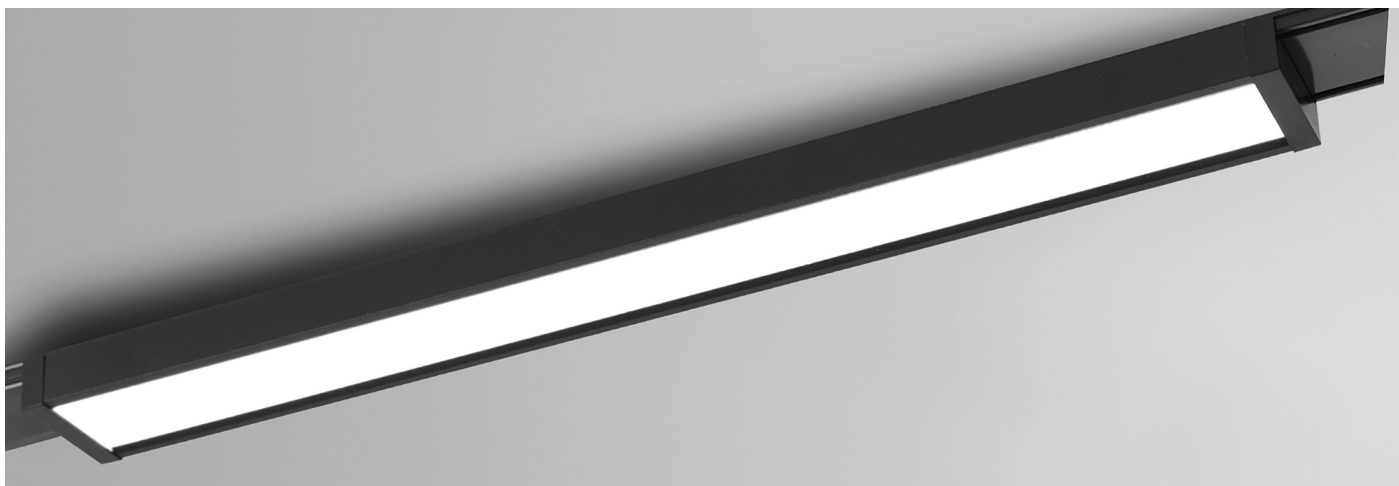

UNICA

ПОВОРОТНЫЕ СВЕТИЛЬНИКИ

Светильники 01–04 состоят из ряда утопленных линз. Поворотный механизм светильника позволяет наклонять корпус, направляя свет в нужную сторону. Металлический корпус в черном и белом цветах.

Линейные 05–06 светильники рассеянного света для магнитной трековой системы обладает высокой яркостью. Поворотный механизм светильника позволяет регулировать направление светового потока.

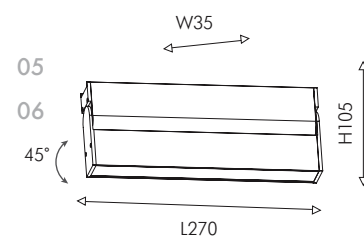
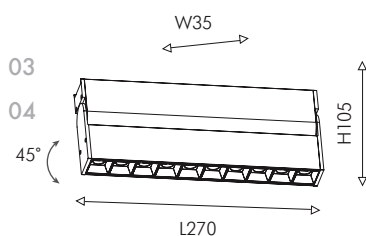
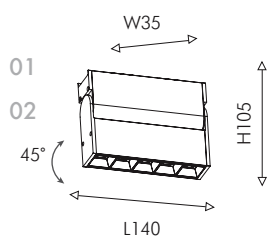
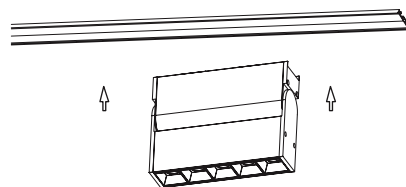

| № | Артикул | Лампы | Max W | Световой поток, LM | Цветовая температура, K | CRI | IP | Диммируемый | Угол рассеивания | Материал, цвет | Размер |
|----|---------|-------|-------|--------------------|-------------------------|-----|------|-------------|------------------|----------------|---------------|
| 01 | 4141-1U | LED | 10W | 600LM | 3000K-6000K | >90 | IP20 | ДА | 30° | металл ● | L140×W35×H105 |
| 02 | 4142-1U | LED | 10W | 700LM | 3000K-6000K | >90 | IP20 | ДА | 30° | металл ○ | L140×W35×H105 |
| 03 | 4141-2U | LED | 20W | 1250LM | 3000K-6000K | >90 | IP20 | ДА | 30° | металл ● | L270×W35×H105 |
| 04 | 4142-2U | LED | 20W | 1500LM | 3000K-6000K | >90 | IP20 | ДА | 30° | металл ○ | L270×W35×H105 |
| 05 | 4143-1U | LED | 10W | 415LM | 3000K-6000K | >90 | IP20 | ДА | 105° | металл ● | L270×W35×H105 |
| 06 | 4144-1U | LED | 10W | 630LM | 3000K-6000K | >90 | IP20 | ДА | 105° | металл ○ | L270×W35×H105 |

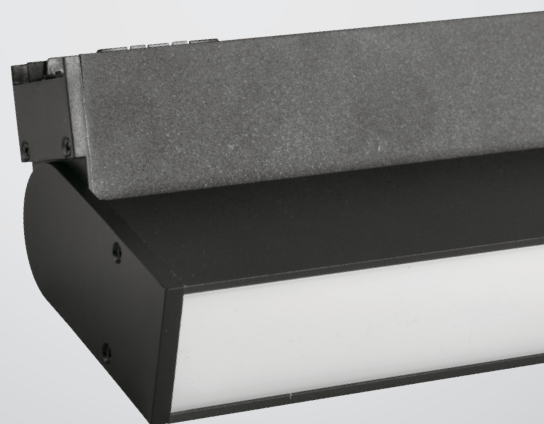
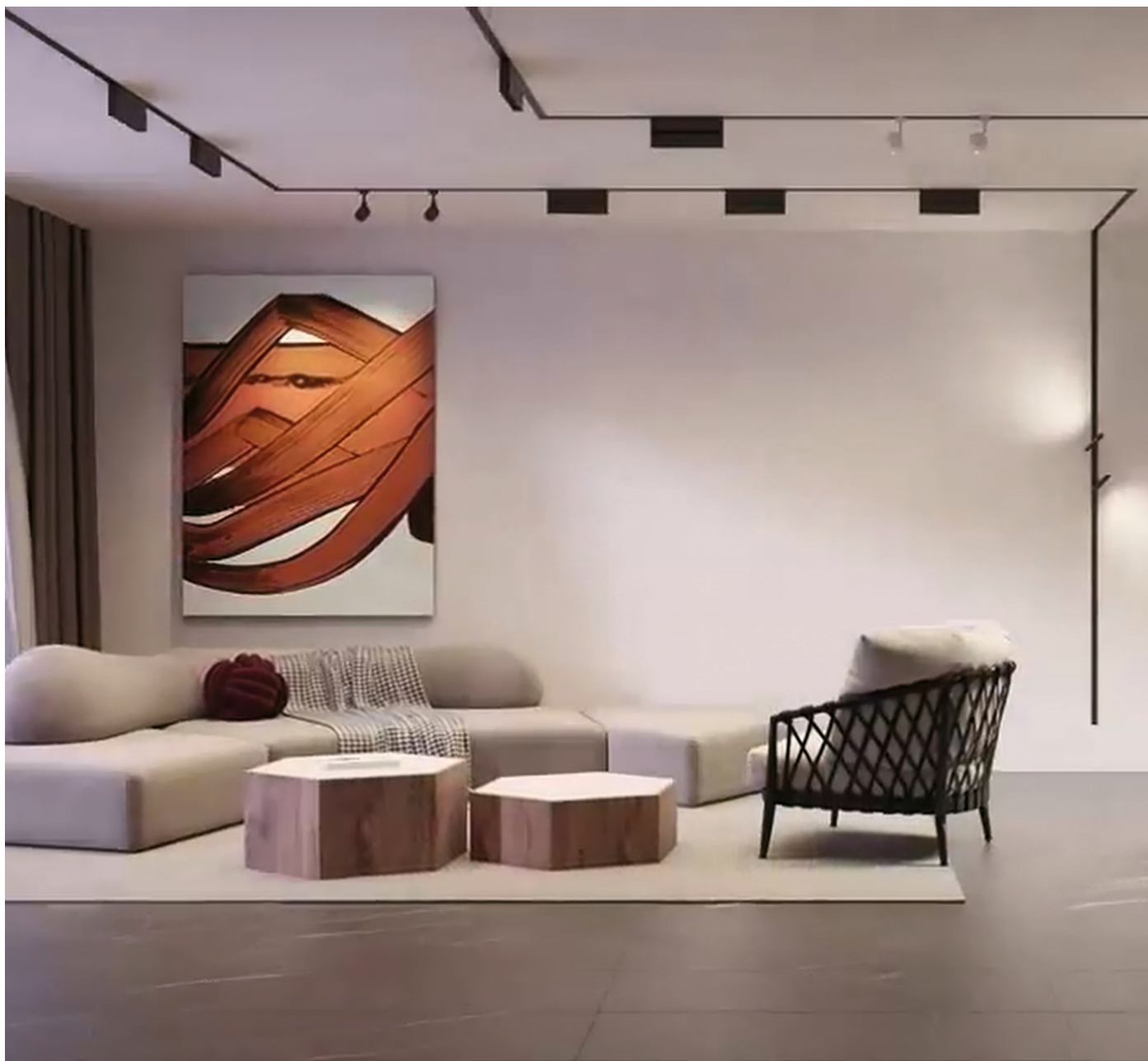

UNICA

ПОВОРОТНЫЕ СВЕТИЛЬНИКИ И НЕОН

Светильник состоит из ряда утопленных линз. Поворотный механизм светильника позволяет наклонять корпус, направляя свет в нужную сторону. Металлический корпус в черном и белом цветах.

Линейный светильник рассеянного света для магнитной трековой системы обладает высокой яркостью.

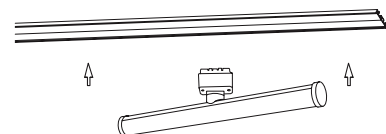

01



04

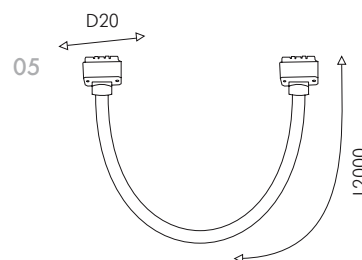
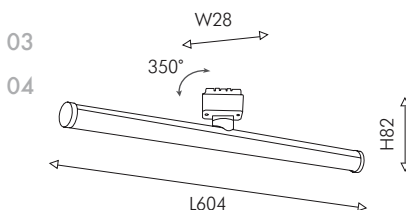
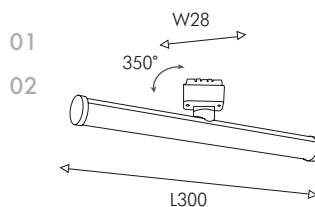

| № | Артикул | Лампы | Max W | Световой поток, LM | Цветовая температура, K | CRI | IP | Диммируемый | Угол рассеивания | Материал, цвет | Размер |
|----|---------|-------|-------|--------------------|-------------------------|-----|------|-------------|------------------|----------------|--------------|
| 01 | 4157-1U | LED | 5W | 800LM | 3000K-6000K | >90 | IP20 | ДА | 120° | металл ● | L300×W28×H82 |
| 02 | 4158-1U | LED | 5W | 850LM | 3000K-6000K | >90 | IP20 | ДА | 120° | металл ○ | L300×W28×H82 |
| 03 | 4157-2U | LED | 10W | 1200LM | 3000K-6000K | >90 | IP20 | ДА | 120° | металл ● | L604×W28×H82 |
| 04 | 4158-2U | LED | 10W | 1250LM | 3000K-6000K | >90 | IP20 | ДА | 120° | металл ○ | L604×W28×H82 |
| 05 | 4226-1U | LED | 24W | 2600LM | 3000K-6000K | >90 | IP20 | ДА | 360° | ПВХ ○ | D20×L2000 |



Комплект креплений включает два троса, что позволяет изменять конфигурацию ленты и создавать разнообразные формы.

UNICA

ТОЧЕЧНЫЕ СВЕТИЛЬНИКИ

Магнитные светильники для трековой системы прямоугольной формы с акриловым рассеивателем – стильный акцент на трековой системе, мягкое рассеивание света и оригинальный дизайн. Магнитные светильники с плафоном из выдувного стекла можно использовать в зонах, где требуется мягкий рассеянный свет.

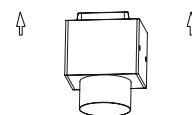

01



04



05



02



03



06



01

02

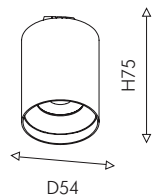

03

04

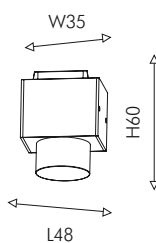

05

06

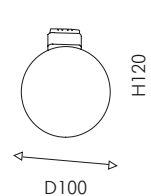

| № | Артикул | Лампы | Max W | Световой поток, LM | Цветовая температура, K | CRI | IP | Диммируемый | Угол рассеивания | Материал, цвет | Размер |
|----|---------|-------|-------|--------------------|-------------------------|-----|------|-------------|------------------|----------------|-------------|
| 01 | 4151-1U | LED | 7W | 500LM | 3000K-6000K | >90 | IP20 | ДА | 24° | металл ● | D54×H75 |
| 02 | 4152-1U | LED | 7W | 550LM | 3000K-6000K | >90 | IP20 | ДА | 24° | металл ○ | D54×H75 |
| 03 | 4153-1U | LED | 4W | 250LM | 3000K-6000K | >90 | IP20 | ДА | 80° | металл ● | L48×W35×H60 |
| 04 | 4154-1U | LED | 4W | 300LM | 3000K-6000K | >90 | IP20 | ДА | 80° | металл ○ | L48×W35×H60 |
| 05 | 4155-1U | LED | 6W | 390LM | 3000K-6000K | >90 | IP20 | ДА | 120° | металл ● | D100×H120 |
| 06 | 4156-1U | LED | 6W | 390LM | 3000K-6000K | >90 | IP20 | ДА | 120° | металл ○ | D100×H120 |

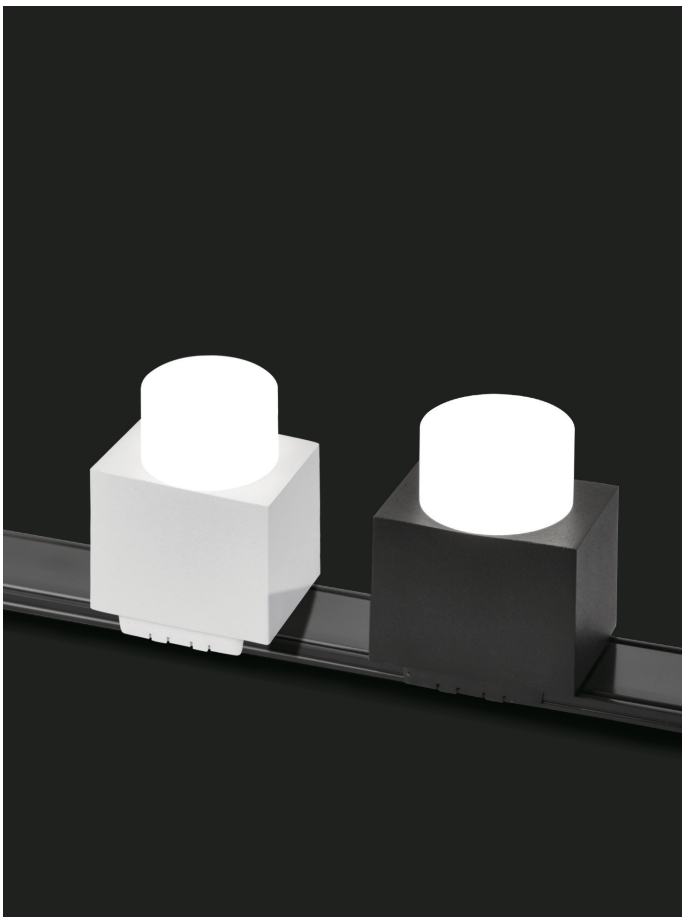

UNICA

ПОВОРОТНЫЕ ТОЧЕЧНЫЕ СВЕТИЛЬНИКИ

Акцентный светильник отлично подойдет для подсветки отдельных предметов интерьера, благодаря поворотному механизму. Утопленный источник света обеспечивает высокий уровень зрительного комфорта и исключает слепящий эффект. Применяется в жилых и коммерческих помещениях.

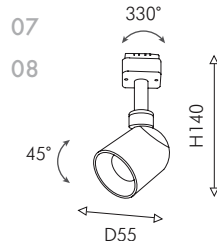
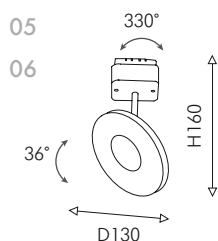
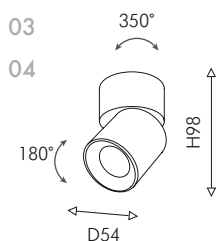
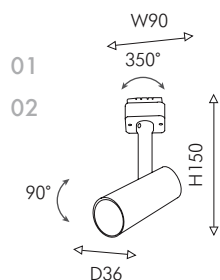
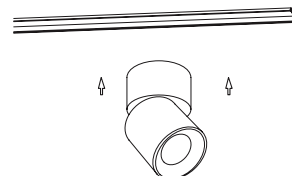

| № | Артикул | Лампы | Max W | Световой поток, LM | Цветовая температура, К | CRI | IP | Диммируемый | Угол рассеивания | Материал, цвет | Размер |
|----|---------|-------|-------|--------------------|-------------------------|-----|------|-------------|------------------|----------------|--------------|
| 01 | 4147-1U | LED | 6W | 485LM | 3000K-6000K | >90 | IP20 | ДА | 24° | металл ● | D36×W90×H145 |
| 02 | 4148-1U | LED | 6W | 600LM | 3000K-6000K | >90 | IP20 | ДА | 24° | металл ○ | D36×W90×H145 |
| 03 | 4149-1U | LED | 6W | 500LM | 3000K-6000K | >90 | IP20 | ДА | 24° | металл ● | D54×H98 |
| 04 | 4150-1U | LED | 6W | 550LM | 3000K-6000K | >90 | IP20 | ДА | 24° | металл ○ | D54×H98 |
| 05 | 4230-1U | LED | 8W | 550LM | 3000K-6000K | >90 | IP20 | ДА | 36° | металл ● | D130×H160 |
| 06 | 4231-1U | LED | 8W | 550LM | 3000K-6000K | >90 | IP20 | ДА | 36° | металл ○ | D130×H160 |
| 07 | 4232-1U | LED | 8W | 600LM | 3000K-6000K | >90 | IP20 | ДА | 24° | металл ● | D55×H140 |
| 08 | 4233-1U | LED | 8W | 600LM | 3000K-6000K | >90 | IP20 | ДА | 24° | металл ○ | D55×H140 |



UNICA

ПОВОРОТНЫЕ СПОТЫ И ПОДВЕСНЫЕ СВЕТИЛЬНИКИ

Представляем вашему вниманию новинки для трековой системы Unica. Поворотные светильники и подвесы с плафоном шарообразной формы оснащены углубленным LED-модулем и глянцевой внутренней поверхностью, что усиливает яркость направленного потока света.

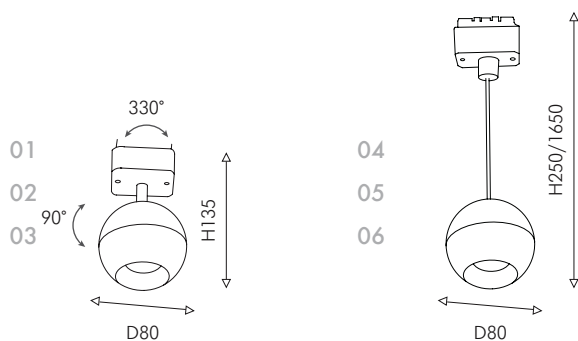
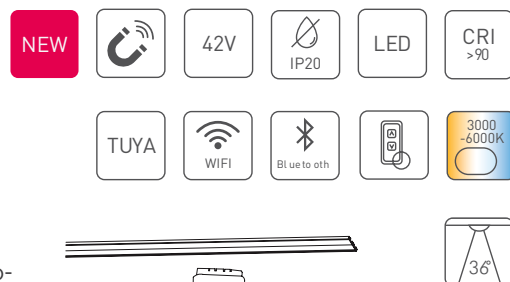

| № | Артикул | Лампы | Max W | Световой поток, LM | Цветовая температура, K | CRI | IP | Диммируемый | Угол рассеивания | Материал, цвет | Размер |
|----|---------|-------|-------|--------------------|-------------------------|-----|------|-------------|------------------|----------------|---------------|
| 01 | 4227-1U | LED | 8W | 500LM | 3000K-6000K | >90 | IP20 | ДА | 36° | металл ● | D80×H135 |
| 02 | 4228-1U | LED | 8W | 500LM | 3000K-6000K | >90 | IP20 | ДА | 36° | металл ○ | D80×H135 |
| 03 | 4229-1U | LED | 8W | 500LM | 3000K-6000K | >90 | IP20 | ДА | 36° | металл ● | D80×H135 |
| 04 | 4227-1P | LED | 8W | 400LM | 3000K-6000K | >90 | IP20 | ДА | 36° | металл ● | D80×H250/1650 |
| 05 | 4228-1P | LED | 8W | 400LM | 3000K-6000K | >90 | IP20 | ДА | 36° | металл ○ | D80×H250/1650 |
| 06 | 4229-1P | LED | 8W | 400LM | 3000K-6000K | >90 | IP20 | ДА | 36° | металл ● | D80×H250/1650 |

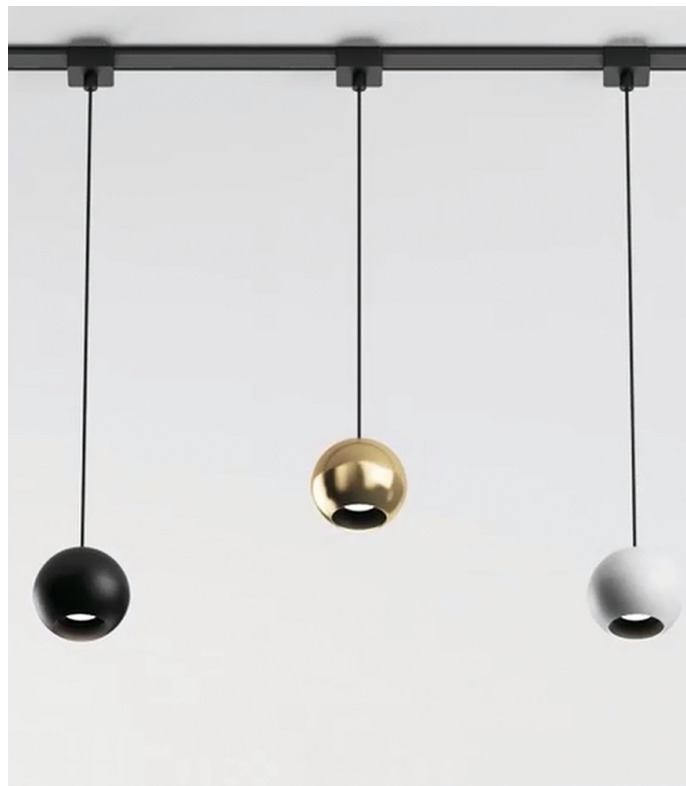

Techno-led



UNICA

ПОДВЕСНЫЕ СВЕТИЛЬНИКИ

Подвесы с магнитным креплением для трековой системы в форме удлиненного цилиндра и подвесы с плафонами из выдувного стекла – это одни из самых актуальных форм подвесов. Регулируя длину провода можно доставлять сфокусированный источник света в нужное место.

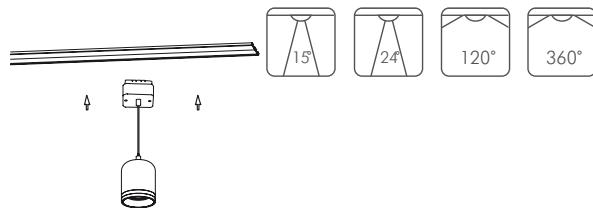

| № | Артикул | Лампы | Max W | Световой поток, LM | Цветовая температура, K | CRI | IP | Диммируемый | Угол рассеивания | Материал, цвет | Размер |
|----|---------|-------|-------|--------------------|-------------------------|-----|------|-------------|------------------|----------------|----------------|
| 01 | 4145-1P | LED | 6W | 300LM | 3000K-6000K | >90 | IP20 | ДА | 24° | металл ● | D62×H150/1500 |
| 02 | 4146-1P | LED | 6W | 350LM | 3000K-6000K | >90 | IP20 | ДА | 24° | металл ○ | D62×H150/1500 |
| 03 | 4155-1P | LED | 6W | 350LM | 3000K-6000K | >90 | IP20 | ДА | 120° | металл ● | D100×H300/1650 |
| 04 | 4156-1P | LED | 6W | 380LM | 3000K-6000K | >90 | IP20 | ДА | 120° | металл ○ | D100×H300/1650 |
| 05 | 4159-1P | LED | 7W | 390LM | 3000K-6000K | >90 | IP20 | ДА | 15° | металл ● | D30×H600/2000 |
| 06 | 4160-1P | LED | 7W | 260LM | 3000K-6000K | >90 | IP20 | ДА | 15° | металл ○ | D30×H600/2000 |
| 07 | 4225-1P | LED | 12W | 960LM | 3000K-6000K | >90 | IP20 | ДА | 360° | ПВХ ○ | D30 ×L1000 |

