

LOGICA

ТРЕКОВАЯ СИСТЕМА

СВЕРХУЗКАЯ 10ММ

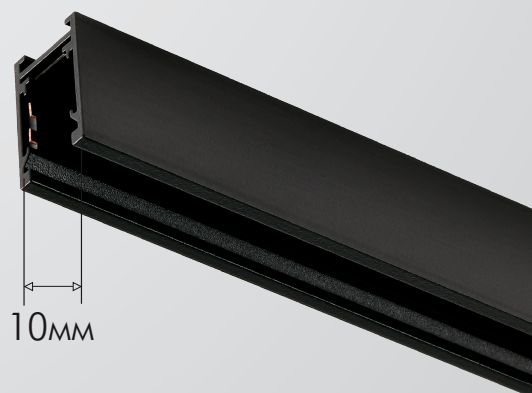



Представляем вашему вниманию новинку в мире освещения — сверхузкую магнитную трековую смарт-систему LOGICA (48V). Эта инновационная система внедряет передовые технологии для создания пространства освещения высокого уровня. Благодаря использованию современных технологий LOGICA обладает экстремальной внутренней шириной — всего 10 мм. Это позволяет создавать ультрастильные трековые системы освещения как в домашних, так и в коммерческих помещениях. Система предлагает два типа шинопроводов: врезной и накладной (подвесной), что делает возможным создание современных и функциональных световых сценариев для любого интерьера. LOGICA предлагает широкий выбор стильных трековых светильников, включая споты, подвесы и линейные светильники, которые помогают создавать разнообразные световые сценарии в различных зонах помещения. Встроенные смарт-функции позволяют регулировать цветовую температуру и мощность потока света в различных зонах системы с помощью пульта управления или приложения Smart Life, чтобы удовлетворить любые потребности освещения и создать идеальную атмосферу в любом помещении. Система LOGICA является не просто инновацией в мире светотехники, но и ключом к созданию индивидуального и высокоэффективного освещения, призванного подчеркнуть красоту дизайна и улучшить функциональность любого интерьера.

LOGICA

ВРЕЗНОЙ ШИНОПРОВОД И КОМПЛЕКТУЮЩИЕ

NEW



48V



TUYA

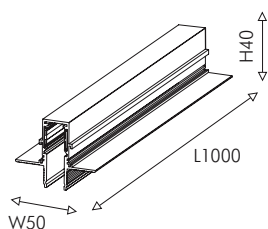

01 1012-TB-100 ●

металл, IP20, 48V
врезной магнитный
шинопровод длиной 1м
под 12 мм ГК

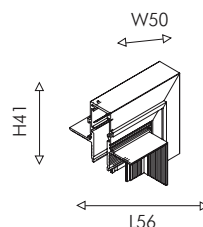

06 1012-CU-001 ●

металл, IP20, 48V
угловой соединитель врезных
шинопроводов для перехода
в перпендикулярную плоскость

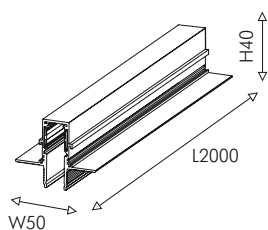

02 1012-TB-200 ●

металл, IP20, 48V
врезной магнитный
шинопровод длиной 2м
под 12 мм ГК

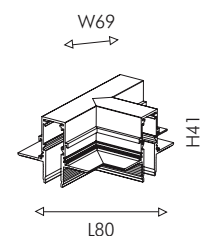

07 1012-CT-001 ●

металл, IP20
соединитель врезных
шинопроводов при создании
Т-структуры системы

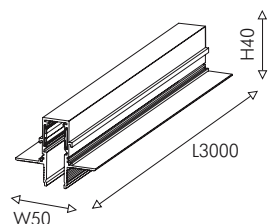

03 1012-TB-300 ●

металл, IP20, 48V
врезной магнитный
шинопровод длиной 3м
под 12 мм ГК

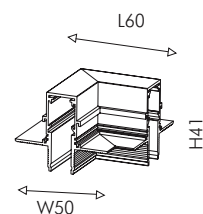

08 1012-CU-002 ●

металл, IP20
угловой соединитель врезных
шинопроводов для поворота
на 90° в одной плоскости

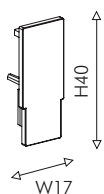

04 1012-ZP-001 ●

пластик, IP20
заглушка для врезного
шинопровода

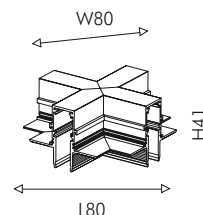

06 1012-CX-001 ●

металл, IP20
соединитель врезных
шинопроводов при создании
Х-структуры системы

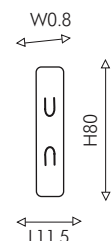

05 1012-CP-001 ●

металл, IP20
соединитель между врезными
шинопроводами, объединенными
в одной плоскости

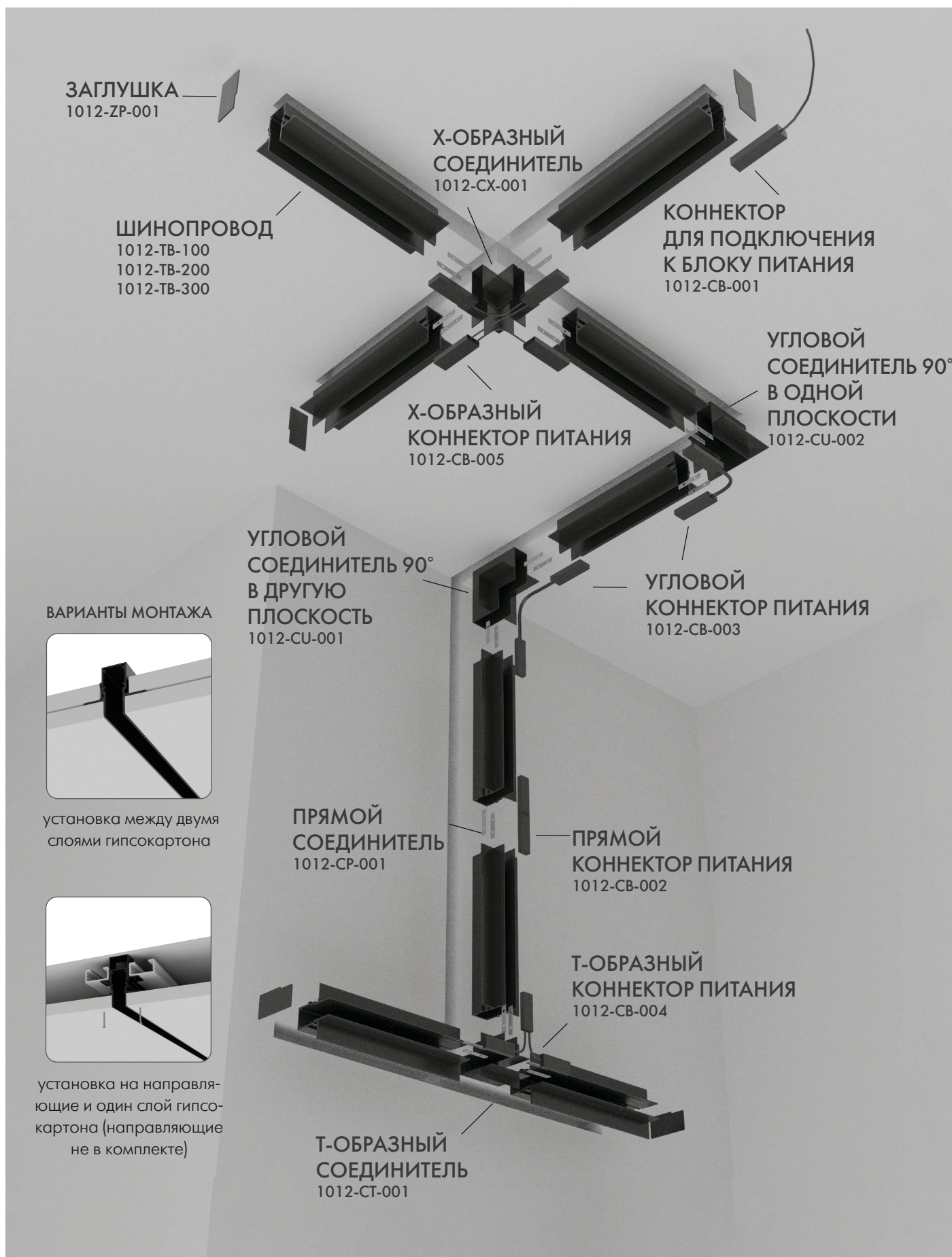

LOGICA

ШИНОПРОВОД ПОД НАТЯЖНОЙ ПОТОЛОК И КОМПЛЕКТУЮЩИЕ

NEW



48V



TUYA



Bluetooth

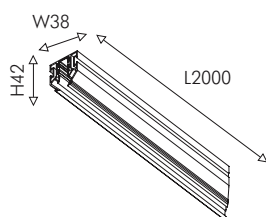

01 1014-TB-200 ●

металл, IP20, 48V
шинопровод под натяжной потолок
длиной 2м

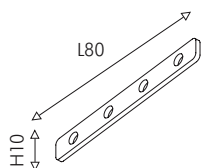

02 1014-CP-001 ●

металл, IP20
прямой соединитель
между шинопроводами

В комплекте 2 заглушки и 8 винтов

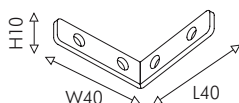

03 1014-CU-001 ●

металл, IP20
угловой соединитель между шинопроводами 90° в одной плоскости

В комплекте 2 заглушки и 8 винтов

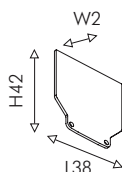

04 1014-ZP-001 ●

пластик, IP20
заглушка для шинопровода

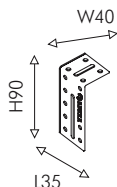

05 1004-CD-001 ●

металл, IP20
монтажный уголок для крепления
профиля к потоку.

Профиль Logica для гарпунной системы крепления полотна с нижней заправкой. Трек разработан компанией Flexu специально для FAVOURITE.

Компания Flexu уже 8 лет специализируется на разработке и продаже алюминиевых профилей для дизайна интерьера. Продукция пользуется успехом не только на местном рынке, но и во многих странах мира.

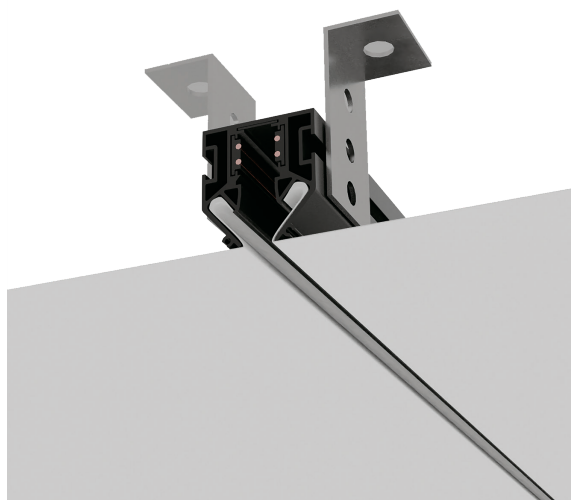



LOGICA

НАКЛАДНОЙ ШИНОПРОВОД И КОМПЛЕКТУЮЩИЕ

NEW



48V



TUVA

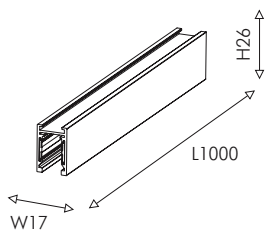

01 1013-TB-100 ●

металл, IP20, 48V
накладной/подвесной
магнитный шинопровод черного
цвета длиной 1м

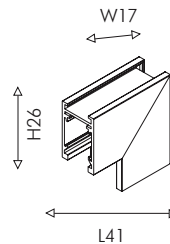

06 1013-CU-001 ●

металл, IP20, 48V
угловой соединитель (внутренний)
для накладного/ подвесного
магнитного шинопровода
для перехода
в перпендикулярную плоскость

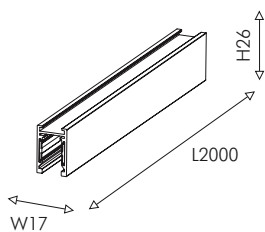

02 1013-TB-200 ●

металл, IP20, 48V
накладной/подвесной
магнитный шинопровод черного
цвета длиной 2м

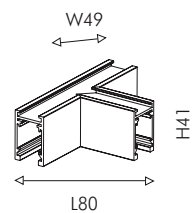

07 1013-CT-001 ●

металл, IP20
соединитель для врезных
шинопроводов при создании
Т-структуры системы

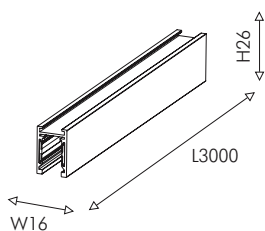

03 1013-TB-300 ●

металл, IP20, 48V
накладной/подвесной
магнитный шинопровод черного
цвета длиной 3м

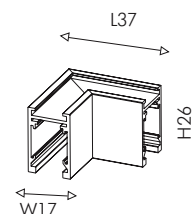

08 1013-CU-002 ●

металл, IP20
угловой соединитель для накладного/
подвесного магнитного шинопровода
для поворота
на 90° в одной плоскости

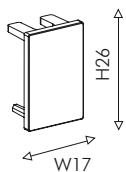

04 1013-ZP-001 ●

пластик, IP20
заглушка для накладного/ под-
весного шинопровода

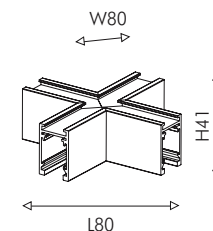

09 1013-CX-001 ●

металл, IP20
соединитель для накладных/
подвесных шинопроводов
при создании X-структуры системы

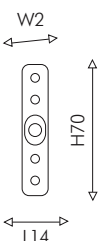

05 1013-CP-001 ●

металл, IP20
соединитель между накладными/
подвесными шинопроводами,
объединенными в одной плоскости

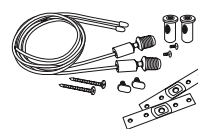

10 1013-KK-001 ●

металл, IP20
Комплект креплений для подвесного
варианта крепления
накладного шинопровода
длинной траса 2м

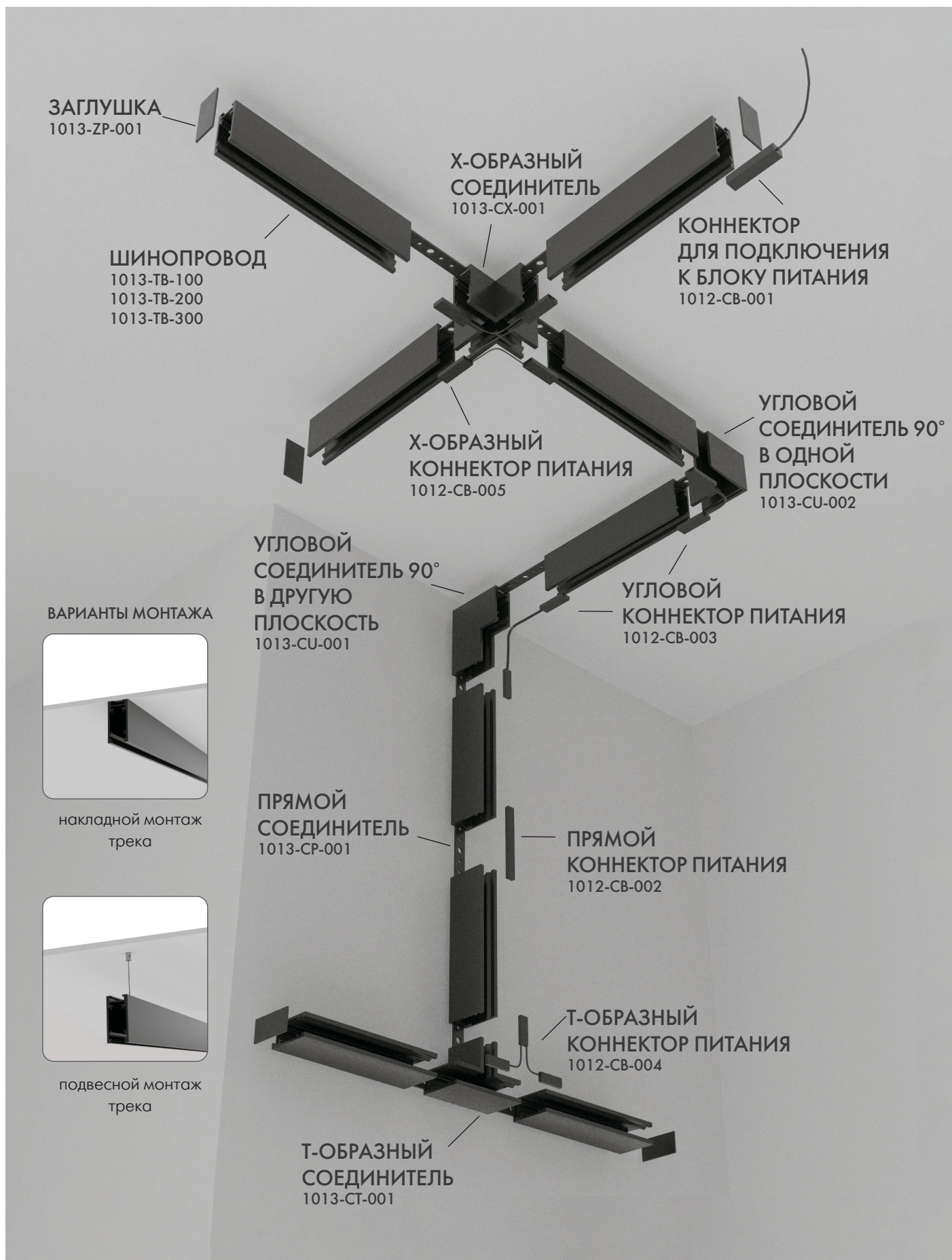

LOGICA

ДРАЙВЕРЫ И КОННЕКТОРЫ

NEW



48V



TUYA



Bluetooth

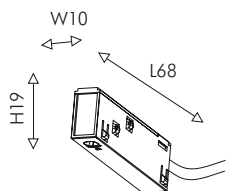

01 1012-CB-001

пластик, IP20, 48V
проводной коннектор для подключения трековой системы к блоку питания

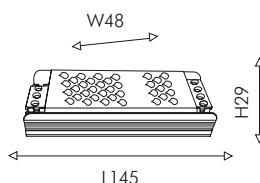

06 1012-DB-100

металл
драйвер 48V для скрытого подключения, мощность 100W

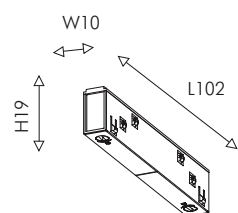

02 1012-CB-002

пластик, IP20, 48V
коннектор для соединения электрической цепи между шинпроводами в одной плоскости

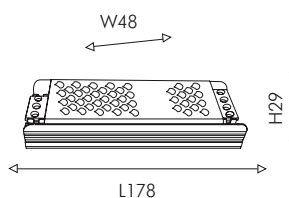

07 1012-DB-200

металл
драйвер 48V для скрытого подключения, мощность 200W

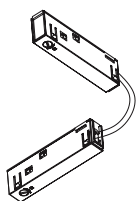

03 1012-CB-003

пластик, IP20, 48V
коннектор для соединения электрической цепи между шинпроводами при переходе в другую плоскость или повороте

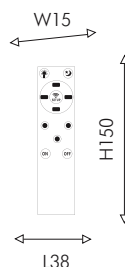

08 1012-RC-001

пластик
дистанционный пульт управления трековой системой

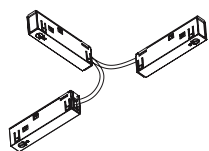

04 1012-CB-004

пластик, IP20, 48V
коннектор для соединения электрической цепи между шинпроводами для Т-структуры системы

Драйверы для скрытого подключения к треку с Wi-Fi модулем — управление мощностью и цветопередачей системы используя приложение Smart Life, Яндекс Алиса или пульт. Дистанционный пульт позволяет управлять четырьмя группами светильников внутри системы, состоящими из 12 контрольных точек. Подключение пульта выполняется через Bluetooth.

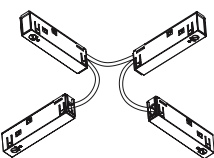

05 1012-CB-005

пластик, IP20, 48V
коннектор для соединения электрической цепи между шинпроводами для Х-структуры системы

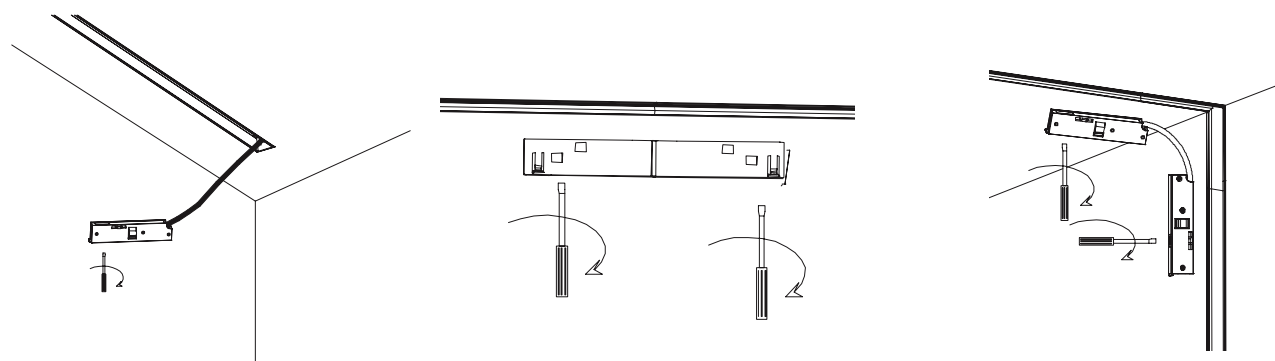

Подборка проводных коннекторов для обеспечения питания трековой системы любой конфигурации.

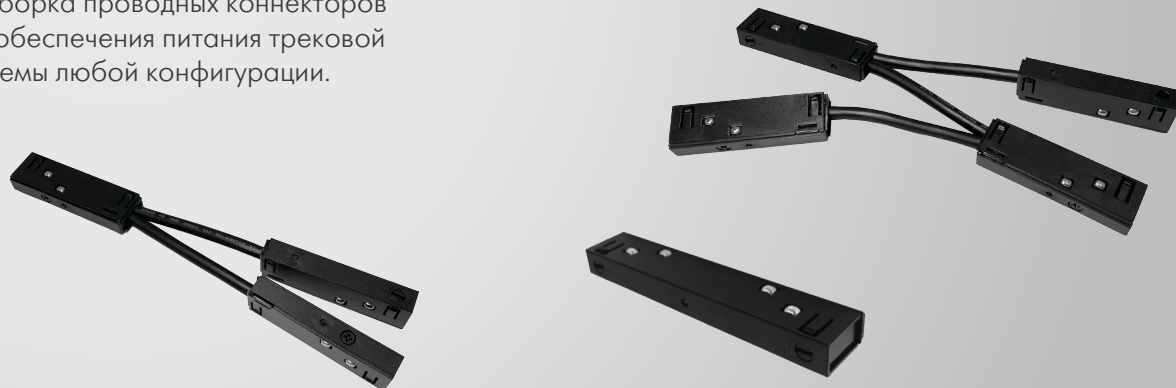

LOGICA

ЛИНЕЙНЫЕ СВЕТИЛЬНИКИ



Линейные светильники с гнездовой и сплошной структурой обладают высокой яркостью и используются, в основном, для обеспечения качественного равномерного освещения пространства. В этой коллекции мы представляем максимально удлиненные светильники – до 63 см.

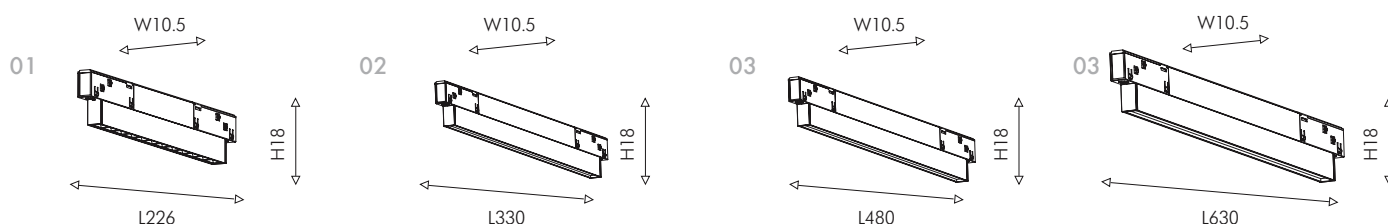
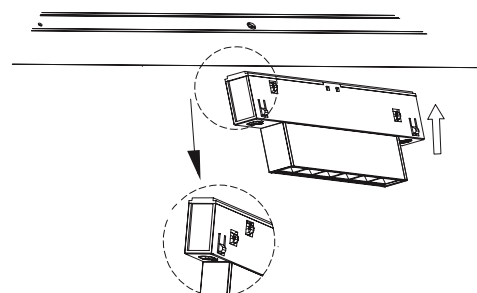

№	Артикул	Лампы	Max W	Световой поток, LM	Цветовая температура, К	CRI	IP	Диммируемый	Угол рассеивания	Материал, цвет	Размер
01	4577-1U	LED	10W	430LM	2700K-5700K	>90	IP20	ДА	30°	металл ●	L226×W10.5×H18
02	4578-1U	LED	8W	300LM	2700K-5700K	>90	IP20	ДА	100°	металл ●	L330×W10.5×H18
03	4579-1U	LED	12W	480LM	2700K-5700K	>90	IP20	ДА	100°	металл ●	L480×W10.5×H18
04	4580-1U	LED	16W	640LM	2700K-5700K	>90	IP20	ДА	100°	металл ●	L630×W10.5×H18

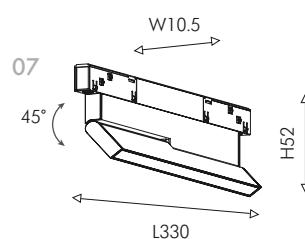
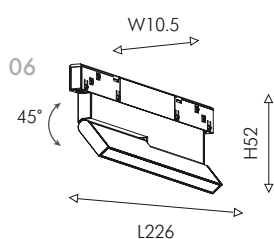
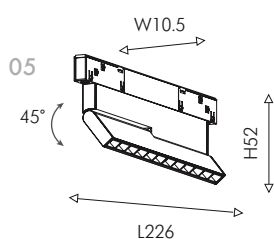
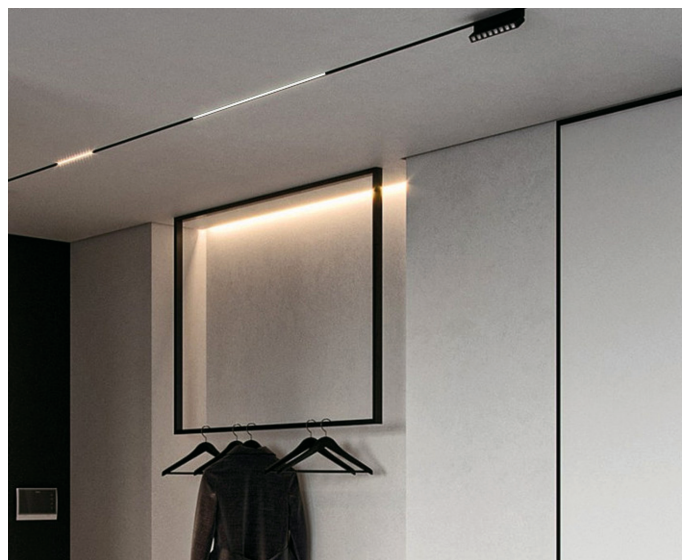

№	Артикул	Лампы	Max W	Световой поток, LM	Цветовая температура, К	CRI	IP	Диммируемый	Угол рассеивания	Материал, цвет	Размер
05	4574-1U	LED	10W	430LM	2700K-5700K	>90	IP20	ДА	30°	металл ●	L226×W10.5×H52
06	4575-1U	LED	8W	300LM	2700K-5700K	>90	IP20	ДА	100°	металл ●	L226×W10.5×H52
07	4576-1U	LED	16W	640LM	2700K-5700K	>90	IP20	ДА	100°	металл ●	L330×W10.5×H52

LOGICA

ПОВОРОТНЫЕ, ТОЧЕЧНЫЕ, ПОДВЕСНЫЕ СВЕТИЛЬНИКИ

Эти акцентные поворотные светильники в вытянутом или плоском цилиндрическом корпусе подойдут для подсветки отдельных предметов интерьера. Вытянутые цилиндрические плафоны с углубленным источником света обеспечивают фокусированный пучок света, светильники с широким плафоном дают более рассеянный поток света.

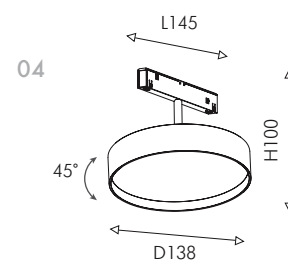
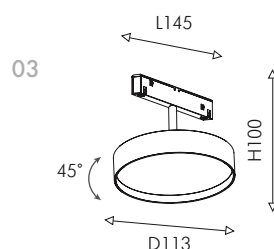
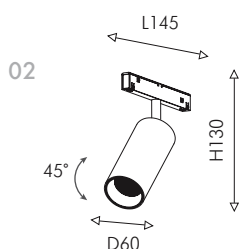
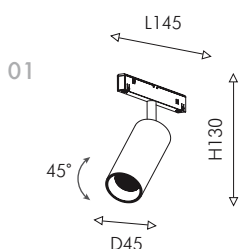
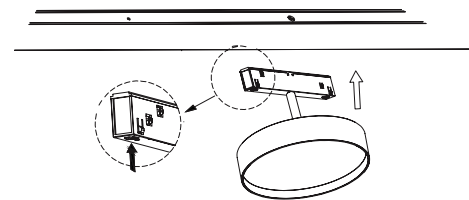

№	Артикул	Лампы	Max W	Световой поток, LM	Цветовая температура, K	CRI	IP	Диммируемый	Угол рассеивания	Материал, цвет	Размер
01	4581-1U	LED	10W	620LM	2700K-5700K	>90	IP20	ДА	36°	металл ●	D45×L145×H130
02	4582-1U	LED	18W	1200LM	2700K-5700K	>90	IP20	ДА	36°	металл ●	D60×L145×H130
03	4583-1U	LED	12W	750LM	2700K-5700K	>90	IP20	ДА	100°	металл ●	D113×L145×H100
04	4584-1U	LED	18W	1080LM	2700K-5700K	>90	IP20	ДА	100°	металл ●	D138×L145×H100

Цилиндрический светильник с акриловым рассеивателем — стильный акцент на трековой системе, мягкое рассеивание света и оригинальный дизайн. Подвес для трековой системы Logica обладает лаконичной и самой актуальной формой плафона — удлиненный цилиндр. Подвес — это способ доставить источник света в нужное место на оптимальном расстоянии.



Высоту подвеса можно менять в зависимости от функциональных требований и особенностей интерьера. Механизм регулировки дает возможность убрать излишек провода внутрь светильника, при необходимости вы всегда сможете удлинить его вновь.

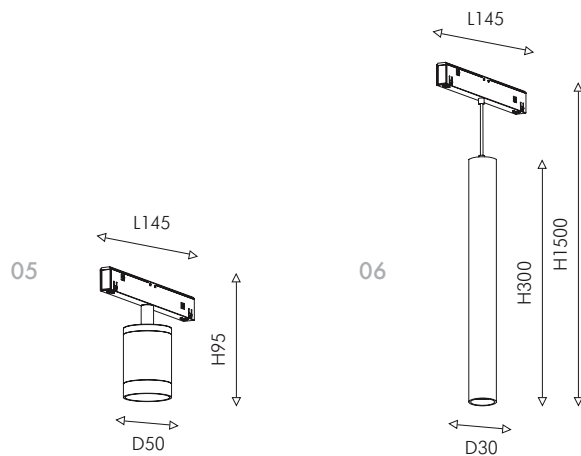

№	Артикул	Лампы	Max W	Световой поток, LM	Цветовая температура, К	CRI	IP	Диммируемый	Угол рассеивания	Материал, цвет	Размер
05	4585-1U	LED	6W	350LM	2700K-5700K	>90	IP20	ДА	24°	металл ●	D50×L145×H95
06	4586-1P	LED	6W	350LM	2700K-5700K	>90	IP20	ДА	24°	металл ●	D30×L145×H1500