

FAVOURITE

UNICA

Ultra Thin Magnetic Track

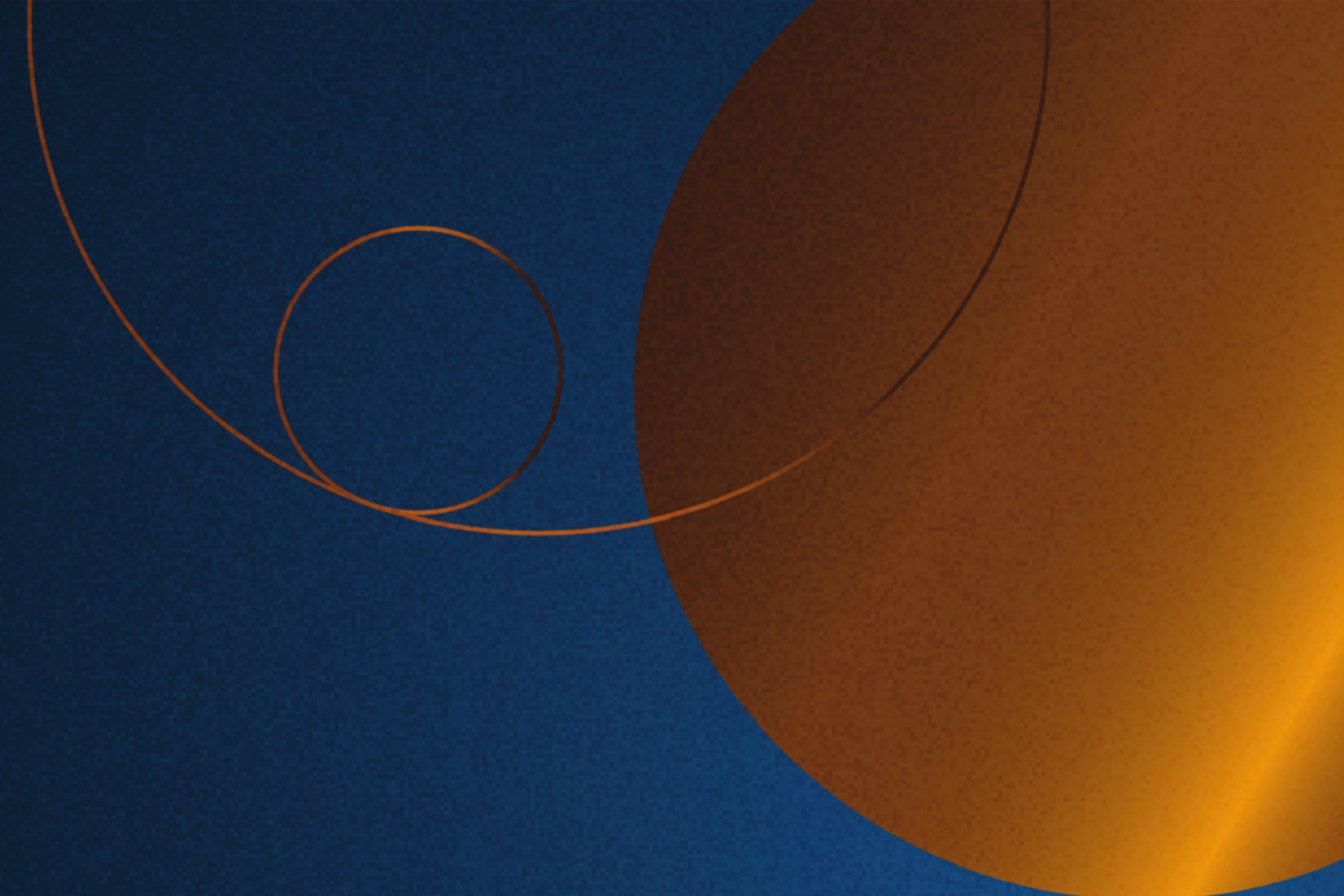

UNICA

ТРЕКОВАЯ СИСТЕМА

СВЕРХТОНКАЯ 5мм

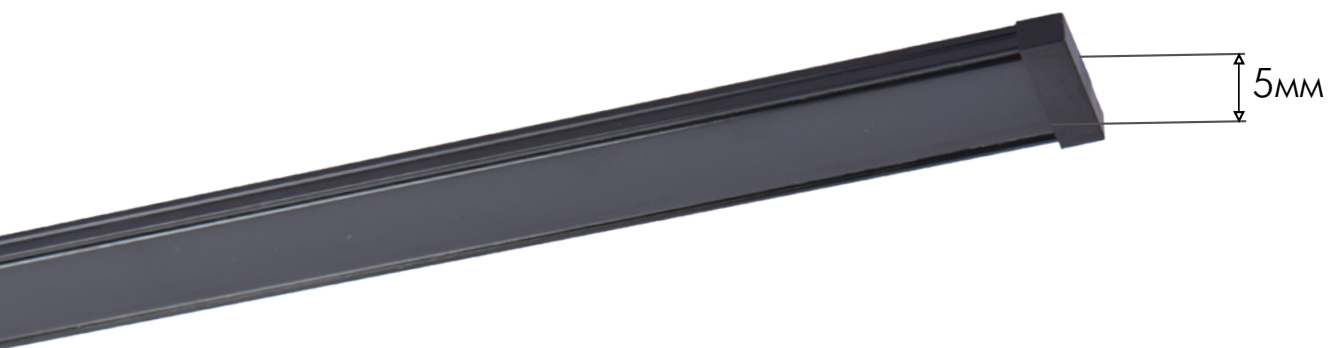

42V

TUYA

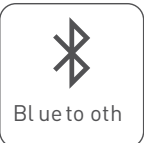

Магнитная система Unica предлагает гибкость в выборе степени управления освещением. Вы можете создать простую и надёжную систему без управления для оптимизации бюджета или воспользоваться всеми преимуществами технологии «Умного дома», которая позволяет управлять освещением с помощью пульта дистанционного управления, приложения на смартфоне, или голосом через системы Smart Life и Яндекс Алиса. Вы можете настроить яркость света, цветовую температуру и даже расписание включения и выключения.

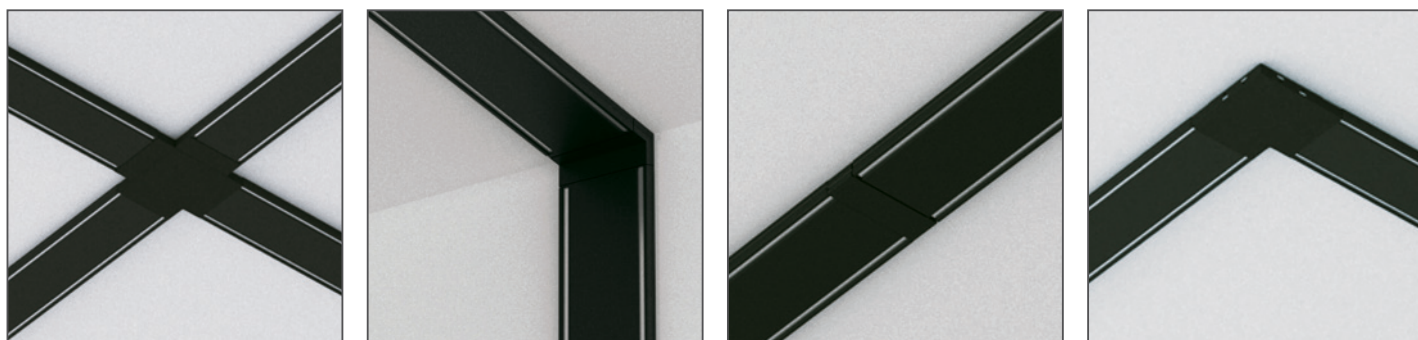

Различная длина магнитного шинпровода, а также комплектующие для различных типов монтажа позволяют создавать конструкции разной протяженности, конфигурации и стилового решения.

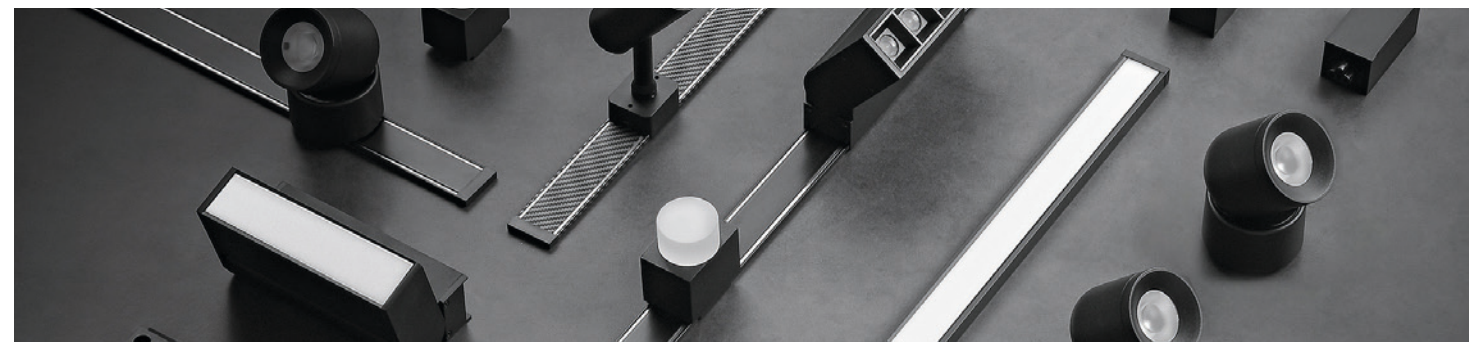

Магнитные накладные драйверы оснащены Wi-Fi модулем для управления мощностью и цветопередачей.

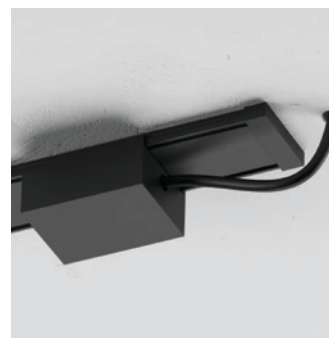

Компактные коннекторы, созданные для удобного подключения скрытых драйверов к треку, крепятся на край трека в районе установки драйвера.

Проводной коннектор для подключения трековой системы через драйвер в розетку — это уникальная возможность не зависеть от вывода электричества и монтировать трековую систему в любом месте недалеко от розетки.

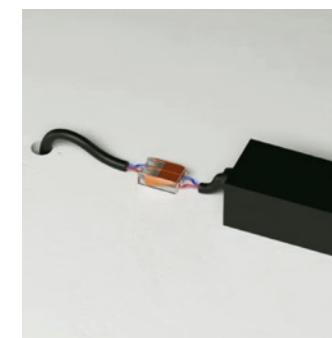

UNICA



UNICA

ТРЕКИ И КОННЕКТОРЫ

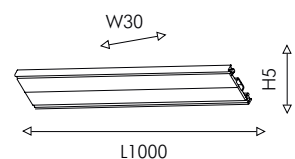

01 1002-TB-100 ●
02 1002-TW-100 ○
металл, пластик, IP20, 42V
накладной магнитный
шинопровод длиной 1м

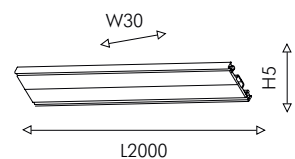

03 1002-TB-200 ●
04 1002-TW-200 ○
металл, пластик, IP20, 42V
накладной магнитный
шинопровод длиной 2м

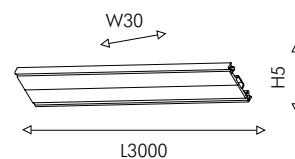

05 1002-TB-300 ●
06 1002-TW-300 ○
металл, пластик, IP20, 42V
накладной магнитный
шинопровод длиной 3м

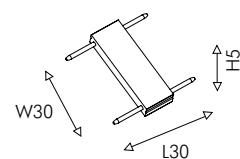

07 1003-CB-030 ●
08 1003-CW-030 ○
металл, пластик, IP20, 42V
линейный коннектор
для соединения треков
по прямой

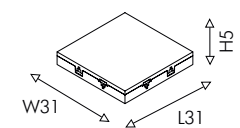

09 1004-CB-031 ●
10 1004-CW-031 ○
металл, пластик, IP20, 42V
4-х сторонний коннектор
для создания угловых контрукций

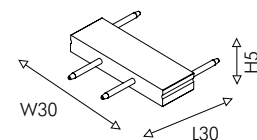

11 1005-CB-030 ●
12 1005-CW-030 ○
металл, пластик, IP20, 42V
коннектор для угловых
контрукций

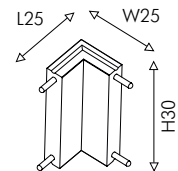

13 1006-CB-025 ●
14 1006-CW-025 ○
металл, пластик, IP20, 42V
угловой коннектор для пе-
рехода в перпендикулярную
плоскость

Объединяя коннекторы 1004 и 1005, можно
сделать угловой L, крестообразный X или
T-образный коннектор для шинопровода.

L-образный коннектор для шинопровода

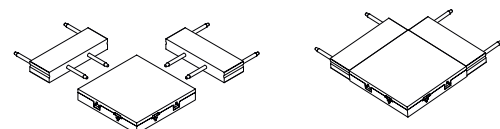

X-образный коннектор для шинопровода

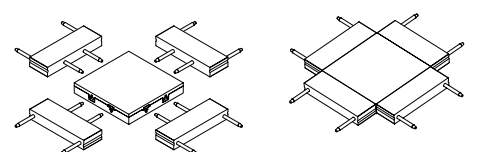

T-образный коннектор для шинопровода

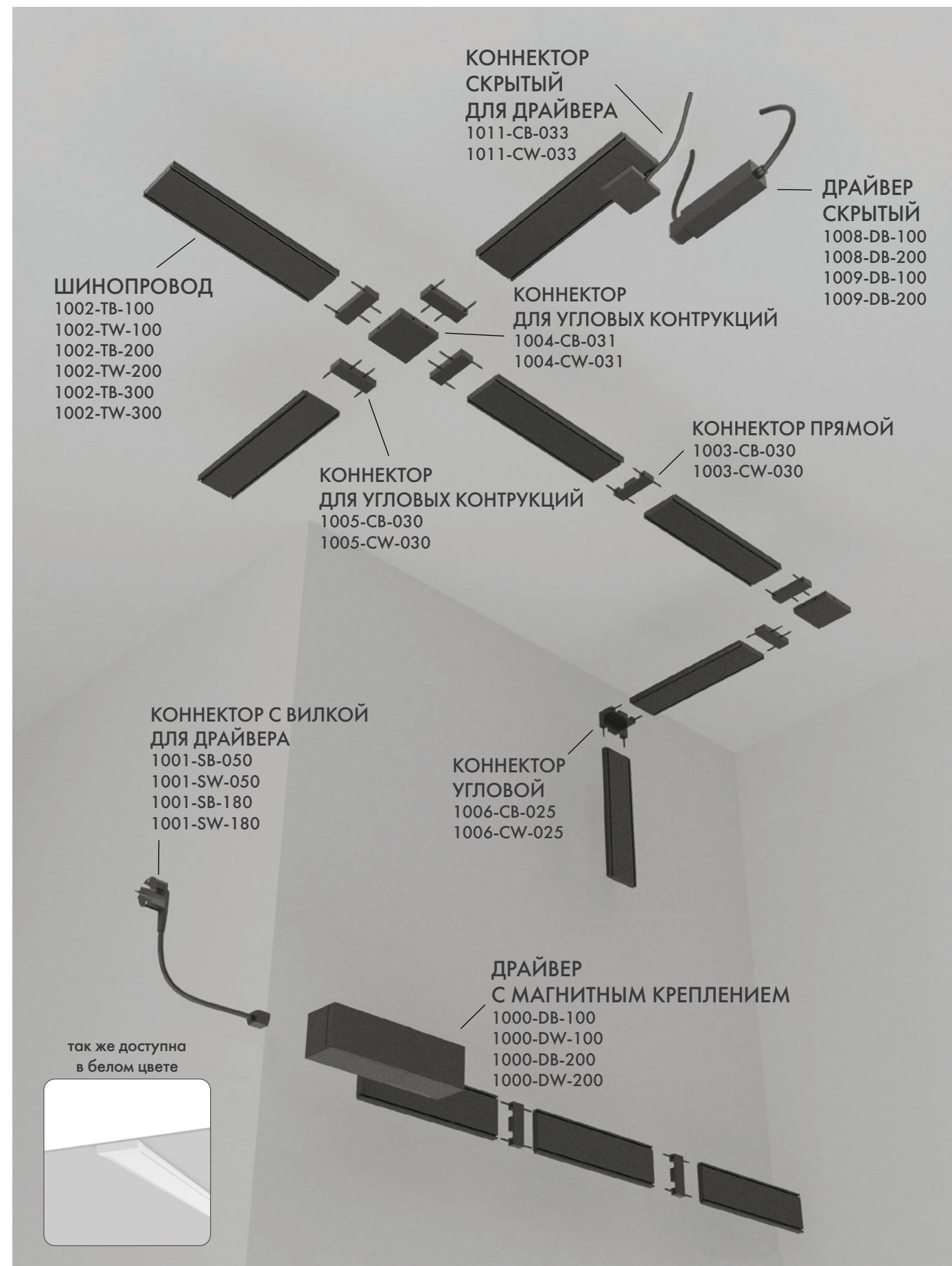
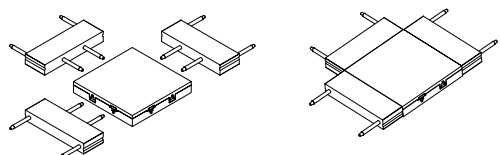

UNICA

ДРАЙВЕРЫ И ПОДКЛЮЧЕНИЕ

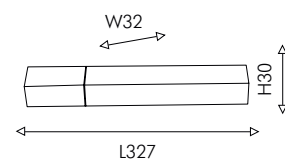

01 1000-DB-100 ●
02 1000-DW-100 ○
 металл, пластик, 100W, 42V, IP20
 драйверы с магнитным креплением
 Smart, Wi-Fi, Bluetooth

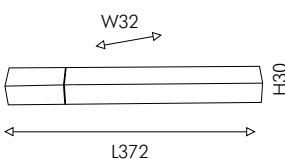

03 1000-DB-200 ●
04 1000-DW-200 ○
 металл, пластик, 200W, 42V, IP20
 драйверы с магнитным креплением
 Smart, Wi-Fi, Bluetooth

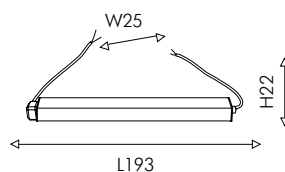

05 1008-DB-100 ●
 металл, пластик, 100W, 42V, IP20
 драйверы скрытого подключения

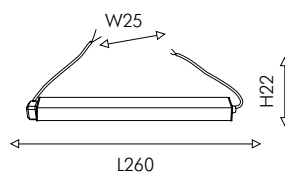

06 1008-DB-200 ●
 металл, пластик, 200W, 42V, IP20
 драйверы скрытого подключения

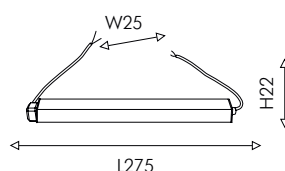

07 1009-DB-100 ●
 металл, пластик, 100W, 42V, IP20
 драйверы скрытого подключения
 Smart, Wi-Fi, Bluetooth

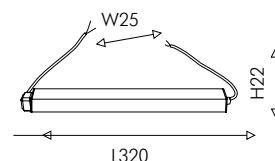

08 1009-DB-200 ●
 металл, пластик, 200W, 42V, IP20
 драйверы скрытого подключения
 Smart, Wi-Fi, Bluetooth

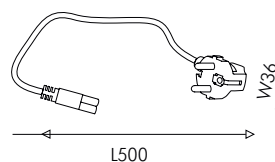

09 1001-SB-050 ●
10 1001-SW-050 ○
 металл, пластик
 коннектор для драйвера
 с вилкой длиной 50см

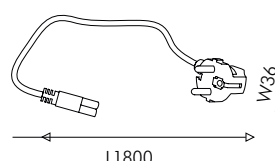

09 1001-SB-180 ●
10 1001-SW-180 ○
 металл, пластик
 коннектор для драйвера
 с вилкой длиной 180см

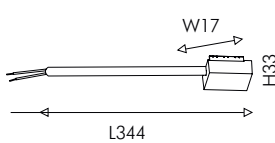

11 1011-CB-033 ●
12 1011-CW-033 ○
 металл, пластик
 скрытый коннектор
 для драйвера

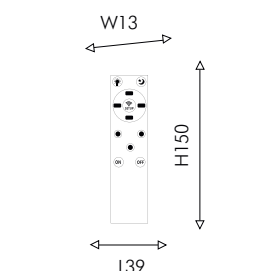

13 1001-RC-001 ●
 пластик
 дистанционный пульт
 управления трековой
 системой

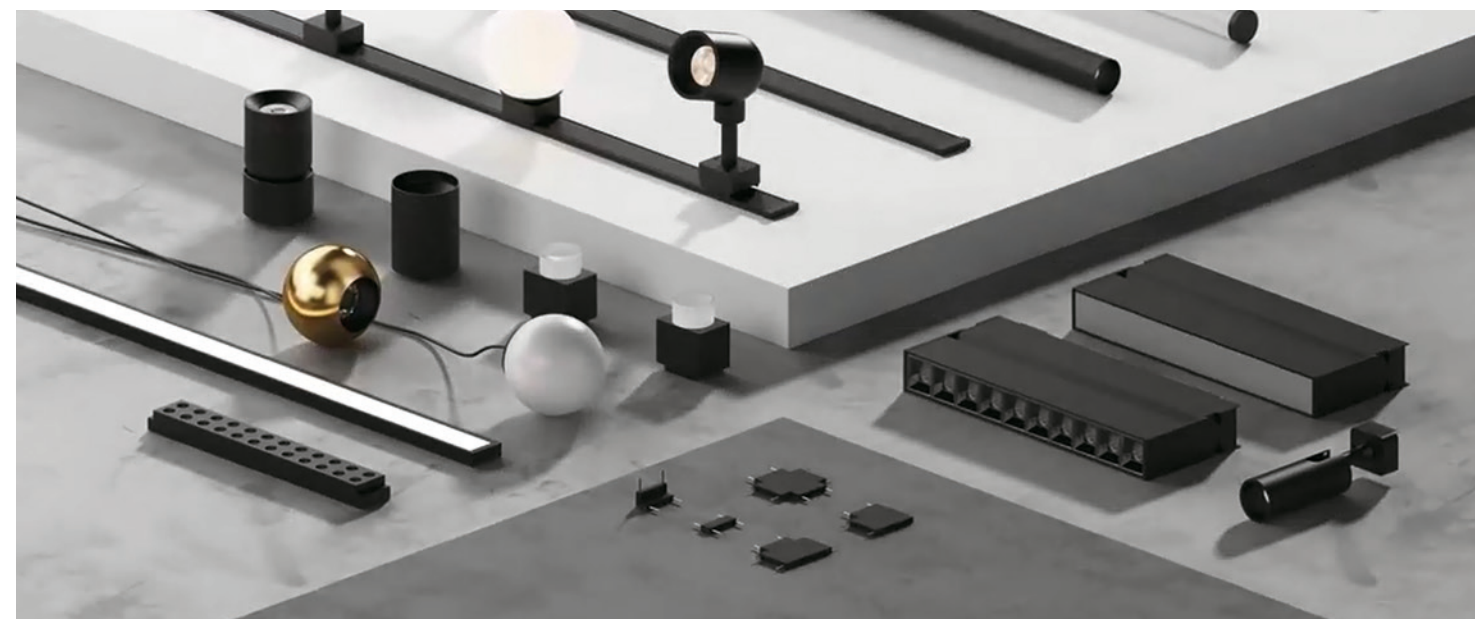

UNICA

ЛИНЕЙНЫЕ СВЕТИЛЬНИКИ



Линейный светильник для магнитной трековой системы обладает высокой яркостью и компактными размерами, что делает его альтернативой встроенным светильникам и трекам. Легко устанавливается в любом месте на треке и передвигается. Такой тип светильника используется для создания рассеянного освещения.

Гнездовая конструкция такого линейного светильника уменьшает количество бликов от светодиода, не слепит окружающих и не вызывает дискомфорт. Правильно направленный свет подчеркивает дизайн любого пространства.

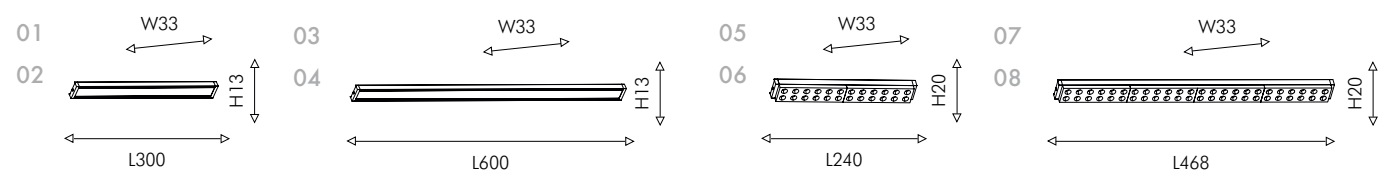

| № | Артикул | Лампы | Max W | Световой поток, LM | Цветовая температура, K | CRI | IP | Диммируемый | Угол рассеивания | Материал, цвет | Размер |
|----|---------|-------|-------|--------------------|-------------------------|-----|------|-------------|------------------|----------------|--------------|
| 01 | 4137-1C | LED | 12W | 800LM | 3000K-6000K | >90 | IP20 | ДА | 105° | металл ● | L300×W33×H13 |
| 02 | 4138-1C | LED | 12W | 1000LM | 3000K-6000K | >90 | IP20 | ДА | 105° | металл ○ | L300×W33×H13 |
| 03 | 4137-2C | LED | 20W | 1200LM | 3000K-6000K | >90 | IP20 | ДА | 105° | металл ● | L600×W33×H13 |
| 04 | 4138-2C | LED | 20W | 1500LM | 3000K-6000K | >90 | IP20 | ДА | 105° | металл ○ | L600×W33×H13 |
| 05 | 4139-1C | LED | 10W | 670LM | 3000K-6000K | >90 | IP20 | ДА | 30° | металл ● | L240×W33×H20 |
| 06 | 4140-1C | LED | 10W | 850LM | 3000K-6000K | >90 | IP20 | ДА | 30° | металл ○ | L240×W33×H20 |
| 07 | 4139-2C | LED | 18W | 1400LM | 3000K-6000K | >90 | IP20 | ДА | 30° | металл ● | L468×W33×H20 |
| 08 | 4140-2C | LED | 18W | 1700LM | 3000K-6000K | >90 | IP20 | ДА | 30° | металл ○ | L468×W33×H20 |

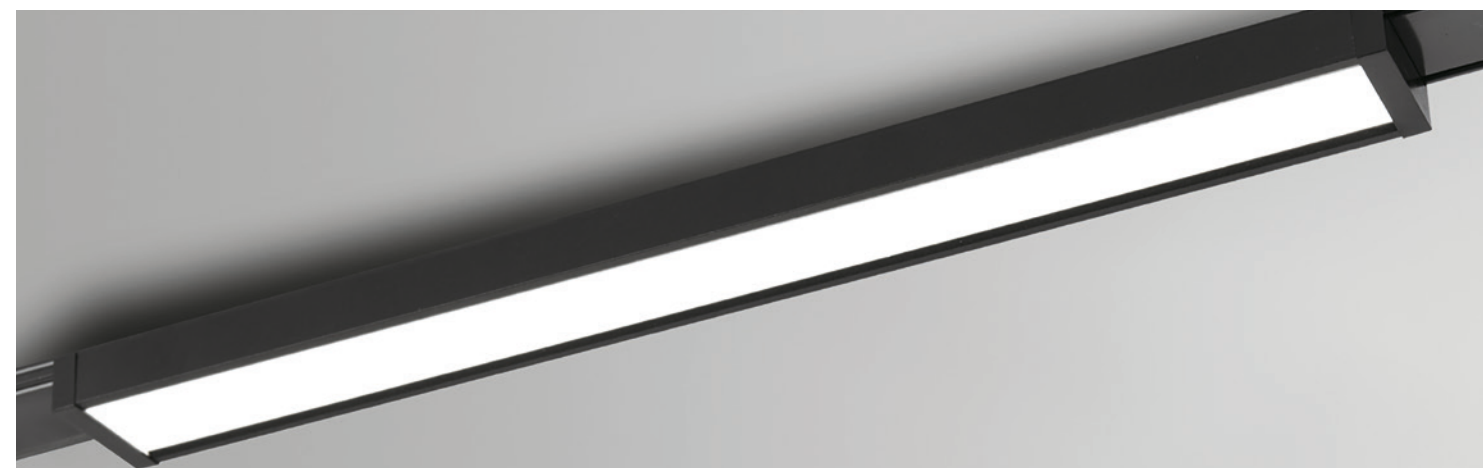

UNICA

ПОВОРОТНЫЕ СВЕТИЛЬНИКИ

Светильники 01–04 состоят из ряда утопленных линз. Поворотный механизм светильника позволяет наклонять корпус, направляя свет в нужную сторону. Металлический корпус в черном и белом цветах. Линейные 05–06 светильники рассеянного света для магнитной трековой системы обладает высокой яркостью. Поворотный механизм светильника позволяет регулировать направление светового потока.

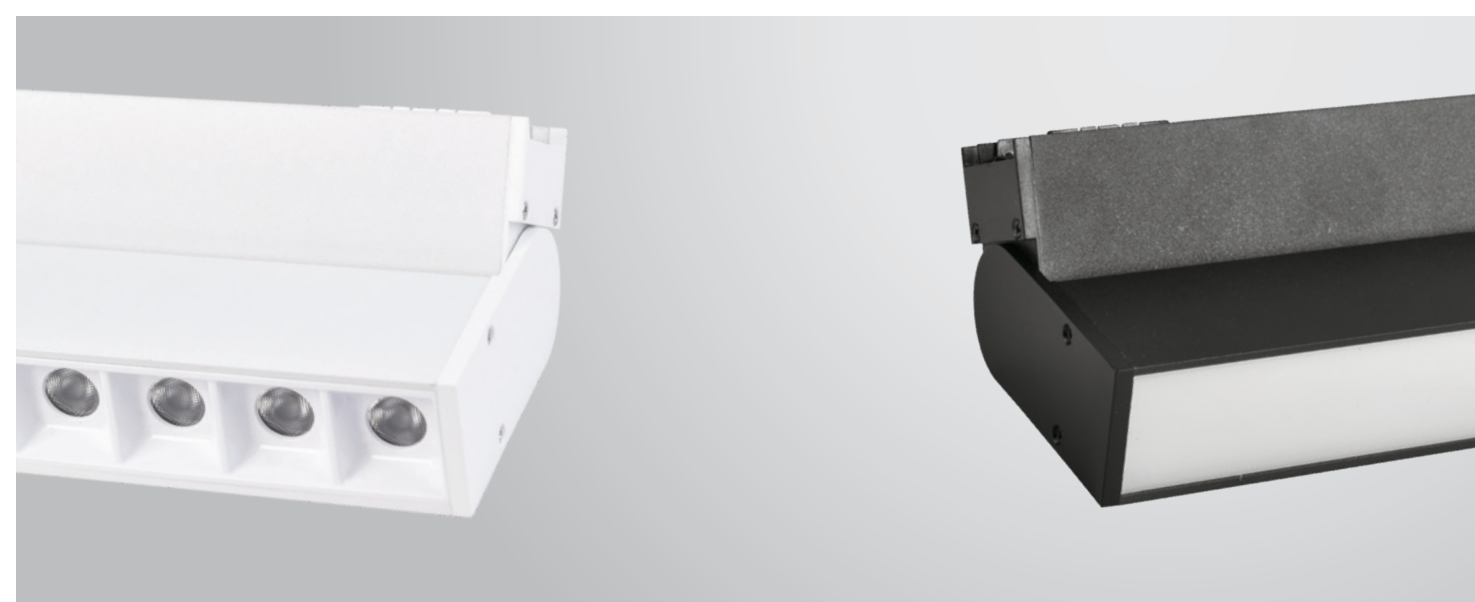
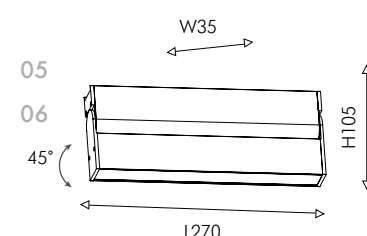
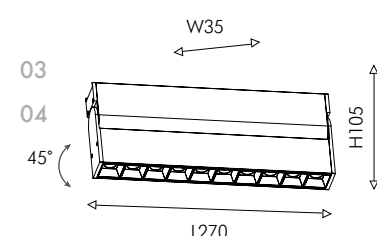
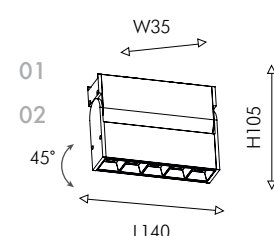
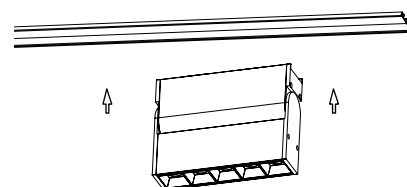

| № | Артикул | Лампы | Max W | Световой поток, LM | Цветовая температура, K | CRI | IP | Диммируемый | Угол рассеивания | Материал, цвет | Размер |
|----|---------|-------|-------|--------------------|-------------------------|-----|------|-------------|------------------|----------------|---------------|
| 01 | 4141-1U | LED | 10W | 600LM | 3000K-6000K | >90 | IP20 | ДА | 30° | металл ● | L140×W35×H105 |
| 02 | 4142-1U | LED | 10W | 700LM | 3000K-6000K | >90 | IP20 | ДА | 30° | металл ○ | L140×W35×H105 |
| 03 | 4141-2U | LED | 20W | 1250LM | 3000K-6000K | >90 | IP20 | ДА | 30° | металл ● | L270×W35×H105 |
| 04 | 4142-2U | LED | 20W | 1500LM | 3000K-6000K | >90 | IP20 | ДА | 30° | металл ○ | L270×W35×H105 |
| 05 | 4143-1U | LED | 10W | 415LM | 3000K-6000K | >90 | IP20 | ДА | 105° | металл ● | L270×W35×H105 |
| 06 | 4144-1U | LED | 10W | 630LM | 3000K-6000K | >90 | IP20 | ДА | 105° | металл ○ | L270×W35×H105 |

UNICA

ПОВОРОТНЫЕ СВЕТИЛЬНИКИ И НЕОН

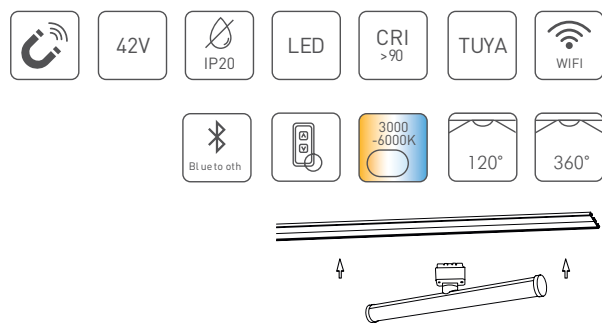

Магнитные светильники для трековой системы с поворотным механизмом. Акриловый рассеиватель со встроенной LED-лентой дает яркий равномерно-рассеянный свет, а поворотный механизм позволяет придать трековой системе оригинальный неповторимый облик.

Светильник для трековой системы в виде гибкой силиконовой трубки с LED-лентой внутри, которому можно придать разные формы используя комплект креплений. Комплект креплений для двух точек подвесов идет в составе светильника.

01



04

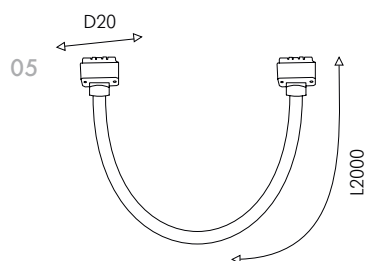
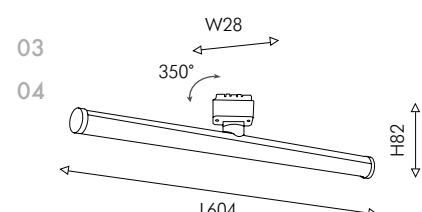
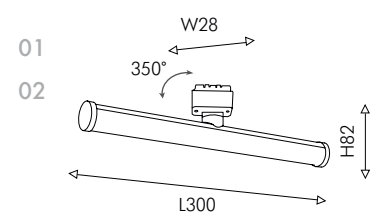

| № | Артикул | Лампы | Max W | Световой поток, LM | Цветовая температура, K | CRI | IP | Диммируемый | Угол рассеивания | Материал, цвет | Размер |
|----|---------|-------|-------|--------------------|-------------------------|-----|------|-------------|------------------|----------------|--------------|
| 01 | 4157-1U | LED | 5W | 800LM | 3000K-6000K | >90 | IP20 | ДА | 120° | металл ● | L300×W28×H82 |
| 02 | 4158-1U | LED | 5W | 850LM | 3000K-6000K | >90 | IP20 | ДА | 120° | металл ○ | L300×W28×H82 |
| 03 | 4157-2U | LED | 10W | 1200LM | 3000K-6000K | >90 | IP20 | ДА | 120° | металл ● | L604×W28×H82 |
| 04 | 4158-2U | LED | 10W | 1250LM | 3000K-6000K | >90 | IP20 | ДА | 120° | металл ○ | L604×W28×H82 |
| 05 | 4226-1U | LED | 24W | 2600LM | 3000K-6000K | >90 | IP20 | ДА | 360° | ПВХ ○ | D20×L2000 |

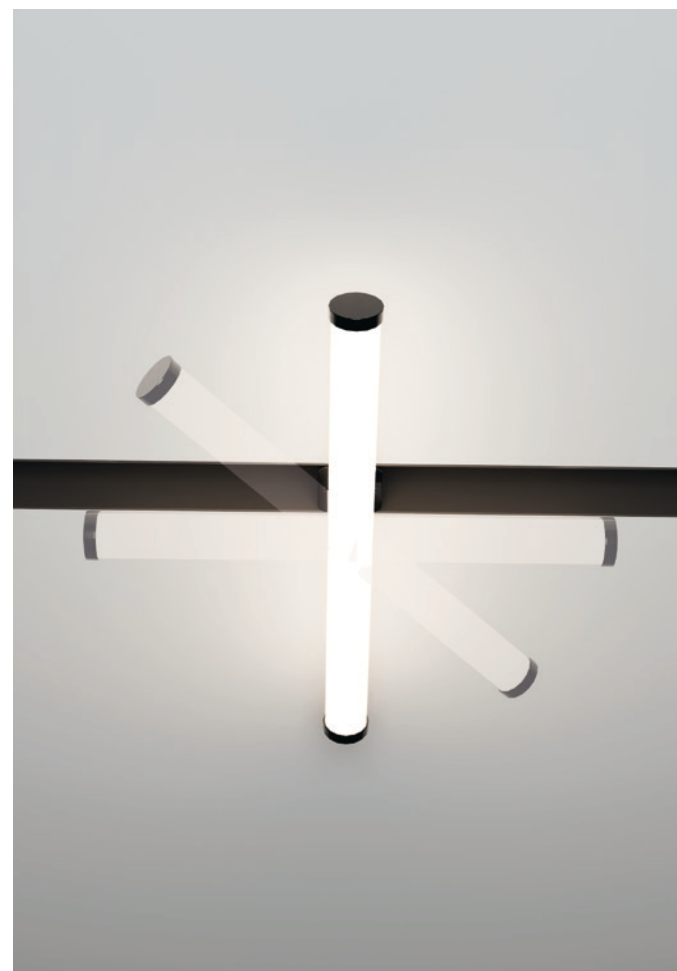
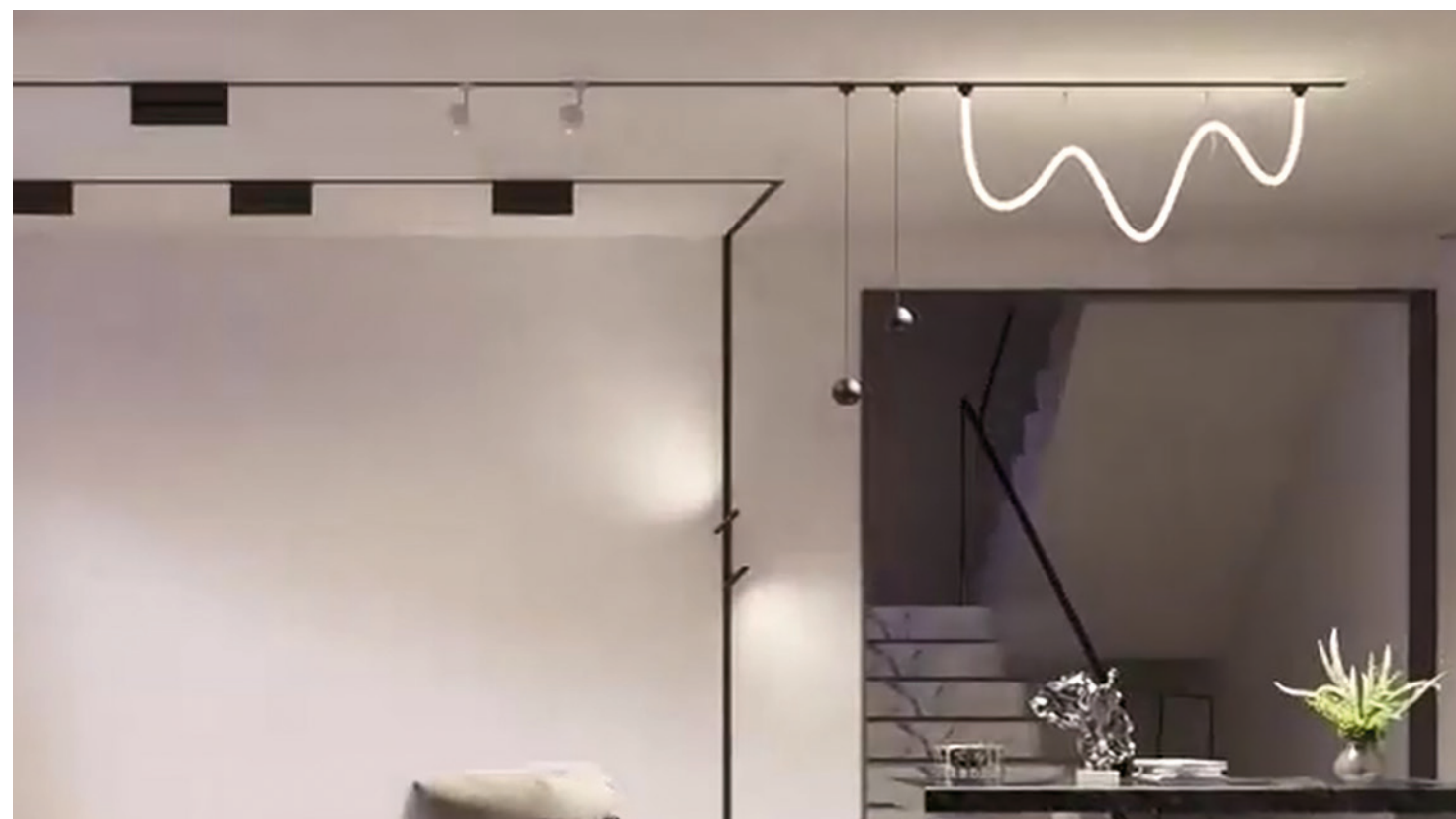

Комплект креплений включает два троса, что позволяет изменять конфигурацию ленты и создавать разнообразные формы.



UNICA

ТОЧЕЧНЫЕ СВЕТИЛЬНИКИ

Магнитные светильники для трековой системы прямоугольной формы с акриловым рассеивателем – стильный акцент на трековой системе, мягкое рассеивание света и оригинальный дизайн.
Магнитные светильники с плафоном из выдувного стекла можно использовать в зонах, где требуется мягкий рассеянный свет.

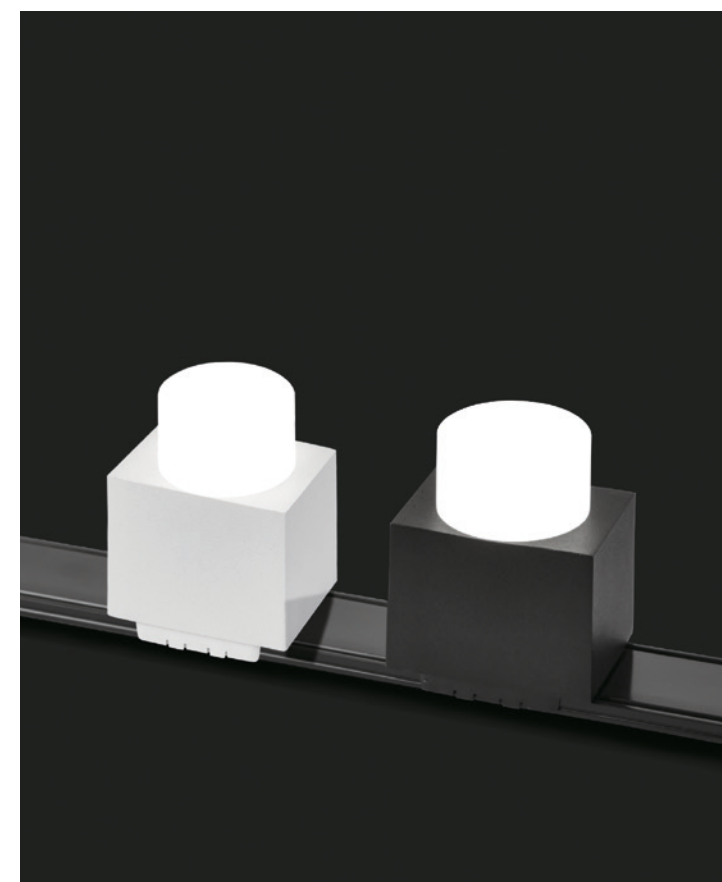
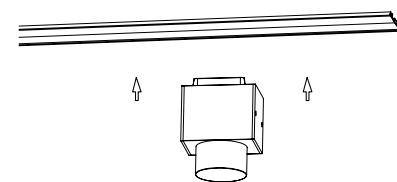
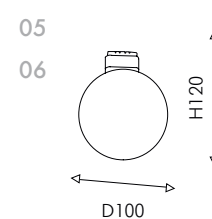
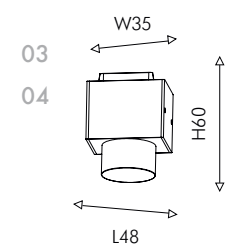
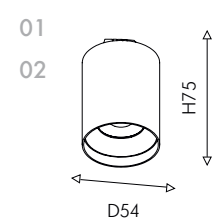

| № | Артикул | Лампы | Max W | Световой поток, LM | Цветовая температура, K | CRI | IP | Диммируемый | Угол рассеивания | Материал, цвет | Размер |
|----|---------|-------|-------|--------------------|-------------------------|-----|------|-------------|------------------|----------------|-------------|
| 01 | 4151-1U | LED | 7W | 500LM | 3000K-6000K | >90 | IP20 | ДА | 24° | металл ● | D54×H75 |
| 02 | 4152-1U | LED | 7W | 550LM | 3000K-6000K | >90 | IP20 | ДА | 24° | металл ○ | D54×H75 |
| 03 | 4153-1U | LED | 4W | 250LM | 3000K-6000K | >90 | IP20 | ДА | 80° | металл ● | L48×W35×H60 |
| 04 | 4154-1U | LED | 4W | 300LM | 3000K-6000K | >90 | IP20 | ДА | 80° | металл ○ | L48×W35×H60 |
| 05 | 4155-1U | LED | 6W | 390LM | 3000K-6000K | >90 | IP20 | ДА | 120° | металл ● | D100×H120 |
| 06 | 4156-1U | LED | 6W | 390LM | 3000K-6000K | >90 | IP20 | ДА | 120° | металл ○ | D100×H120 |

UNICA

ПОВОРОТНЫЕ ТОЧЕЧНЫЕ СВЕТИЛЬНИКИ

Акцентный светильник отлично подойдет для подсветки отдельных предметов интерьера, благодаря поворотному механизму. Утопленный источник света обеспечивает высокий уровень зрительного комфорта и исключает слепящий эффект. Применяется в жилых и коммерческих помещениях.

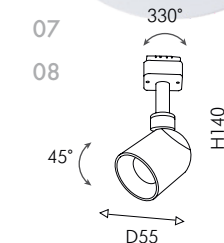
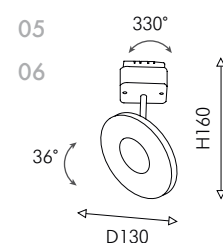
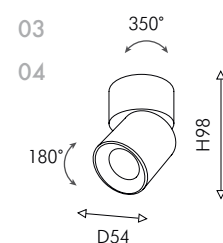
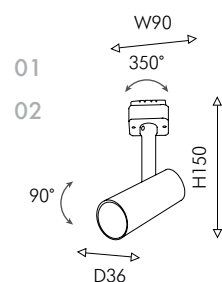
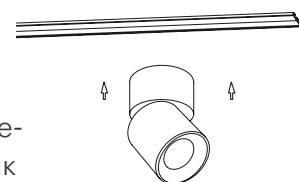
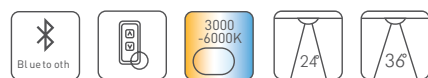

| № | Артикул | Лампы | Max W | Световой поток, LM | Цветовая температура, K | CRI | IP | Диммируемый | Угол рассеивания | Материал, цвет | Размер |
|----|---------|-------|-------|--------------------|-------------------------|-----|------|-------------|------------------|----------------|--------------|
| 01 | 4147-1U | LED | 6W | 485LM | 3000K-6000K | >90 | IP20 | ДА | 24° | металл ● | D36×W90×H145 |
| 02 | 4148-1U | LED | 6W | 600LM | 3000K-6000K | >90 | IP20 | ДА | 24° | металл ○ | D36×W90×H145 |
| 03 | 4149-1U | LED | 6W | 500LM | 3000K-6000K | >90 | IP20 | ДА | 24° | металл ● | D54×H98 |
| 04 | 4150-1U | LED | 6W | 550LM | 3000K-6000K | >90 | IP20 | ДА | 24° | металл ○ | D54×H98 |
| 05 | 4230-1U | LED | 8W | 550LM | 3000K-6000K | >90 | IP20 | ДА | 36° | металл ● | D130×H160 |
| 06 | 4231-1U | LED | 8W | 550LM | 3000K-6000K | >90 | IP20 | ДА | 36° | металл ○ | D130×H160 |
| 07 | 4232-1U | LED | 8W | 600LM | 3000K-6000K | >90 | IP20 | ДА | 24° | металл ● | D55×H140 |
| 08 | 4233-1U | LED | 8W | 600LM | 3000K-6000K | >90 | IP20 | ДА | 24° | металл ○ | D55×H140 |



UNICA

ПОВОРОТНЫЕ СПОТЫ И ПОДВЕСНЫЕ СВЕТИЛЬНИКИ

Представляем вашему вниманию новинки для трековой системы Unica. Поворотные светильники и подвесы с плафоном шарообразной формы оснащены углубленным LED-модулем и глянцевой внутренней поверхностью, что усиливает яркость направленного потока света.

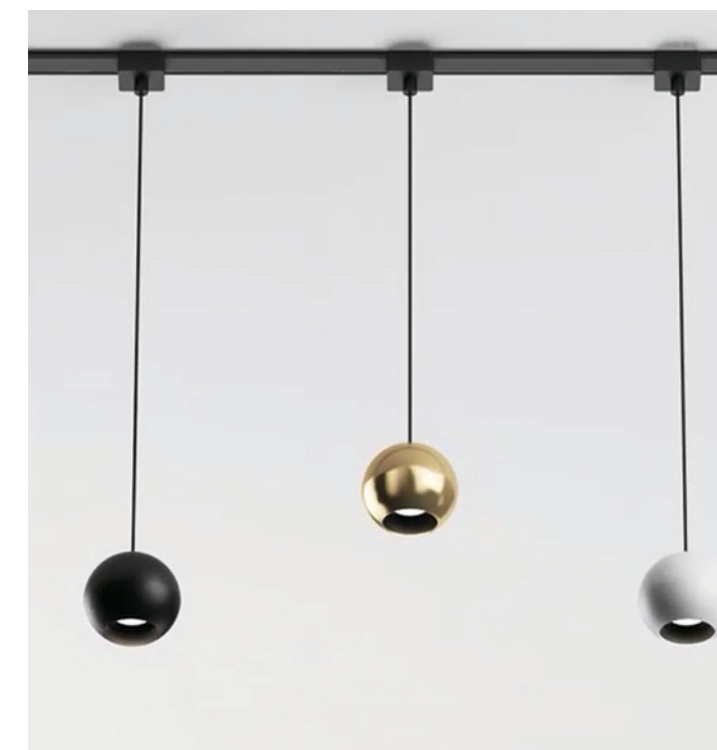
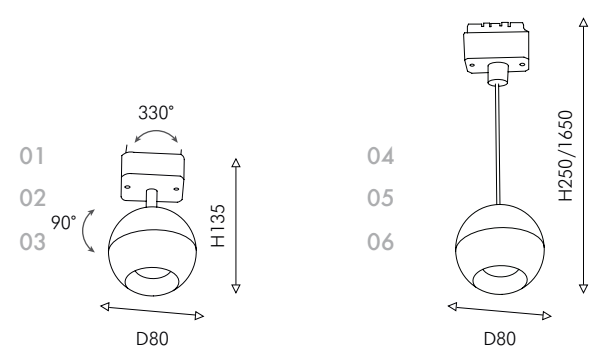
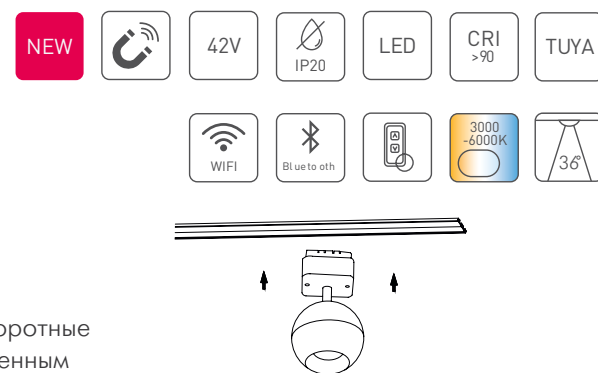

| № | Артикул | Лампы | Max W | Световой поток, LM | Цветовая температура, K | CRI | IP | Диммируемый | Угол рассеивания | Материал, цвет | Размер |
|----|---------|-------|-------|--------------------|-------------------------|-----|------|-------------|------------------|----------------|---------------|
| 01 | 4227-1U | LED | 8W | 500LM | 3000K-6000K | >90 | IP20 | ДА | 36° | металл ● | D80×H135 |
| 02 | 4228-1U | LED | 8W | 500LM | 3000K-6000K | >90 | IP20 | ДА | 36° | металл ○ | D80×H135 |
| 03 | 4229-1U | LED | 8W | 500LM | 3000K-6000K | >90 | IP20 | ДА | 36° | металл ● | D80×H135 |
| 04 | 4227-1P | LED | 8W | 400LM | 3000K-6000K | >90 | IP20 | ДА | 36° | металл ● | D80×H250/1650 |
| 05 | 4228-1P | LED | 8W | 400LM | 3000K-6000K | >90 | IP20 | ДА | 36° | металл ○ | D80×H250/1650 |
| 06 | 4229-1P | LED | 8W | 400LM | 3000K-6000K | >90 | IP20 | ДА | 36° | металл ● | D80×H250/1650 |

UNICA

ПОДВЕСНЫЕ СВЕТИЛЬНИКИ

Подвесы с магнитным креплением для трековой системы в форме удлиненного цилиндра и подвесы с плафонами из выдувного стекла – это одни из самых актуальных форм подвесов. Регулируя длину провода можно доставлять сфокусированный источник света в нужное место.

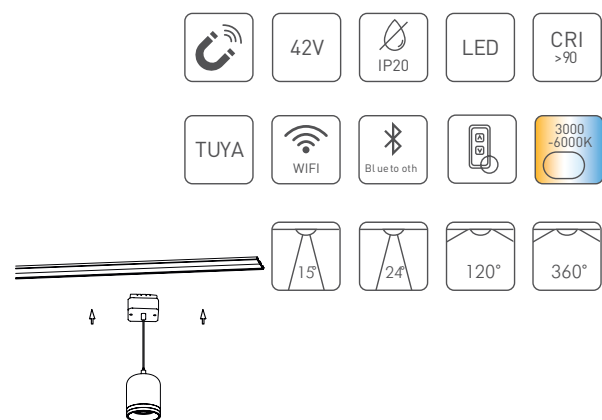

UNICA
СВЕРХТОНКАЯ МАГНИТНАЯ
ТРЕКОВАЯ СИСТЕМА

- ТОЛЩИНА 5MM
- ЛЕГКИЙ МОНТАЖ
- НЕ ТРЕБУЕТ ПОДГОТОВКИ ПОТОЛКА
- ИНДЕКС ЦВЕТОПЕРЕДАЧИ CRI90
- ВОЗМОЖНОСТЬ ПОДКЛЮЧЕНИЯ В РОЗЕТКУ
- ШИРОКИЙ ВЫБОР СВЕТИЛЬНИКОВ
- УПРАВЛЕНИЕ СМАРТФОНОМ ИЛИ ГОЛОСОМ - SMART LIFE, ЯНДЕКС АЛИСА
- ПУЛЬТ ДИСТАНЦИОННОГО УПРАВЛЕНИЯ

| № | Артикул | Лампы | Max W | Световой поток, LM | Цветовая температура, K | CRI | IP | Диммируемый | Угол рассеивания | Материал, цвет | Размер |
|----|---------|-------|-------|--------------------|-------------------------|-----|------|-------------|------------------|----------------|----------------|
| 01 | 4145-1P | LED | 6W | 300LM | 3000K-6000K | >90 | IP20 | ДА | 24° | металл ● | D62×H150/1500 |
| 02 | 4146-1P | LED | 6W | 350LM | 3000K-6000K | >90 | IP20 | ДА | 24° | металл ○ | D62×H150/1500 |
| 03 | 4155-1P | LED | 6W | 350LM | 3000K-6000K | >90 | IP20 | ДА | 120° | металл ● | D100×H300/1650 |
| 04 | 4156-1P | LED | 6W | 380LM | 3000K-6000K | >90 | IP20 | ДА | 120° | металл ○ | D100×H300/1650 |
| 05 | 4159-1P | LED | 7W | 390LM | 3000K-6000K | >90 | IP20 | ДА | 15° | металл ● | D30×H600/2000 |
| 06 | 4160-1P | LED | 7W | 260LM | 3000K-6000K | >90 | IP20 | ДА | 15° | металл ○ | D30×H600/2000 |
| 07 | 4225-1P | LED | 12W | 960LM | 3000K-6000K | >90 | IP20 | ДА | 360° | ПВХ ○ | D30×L1000 |

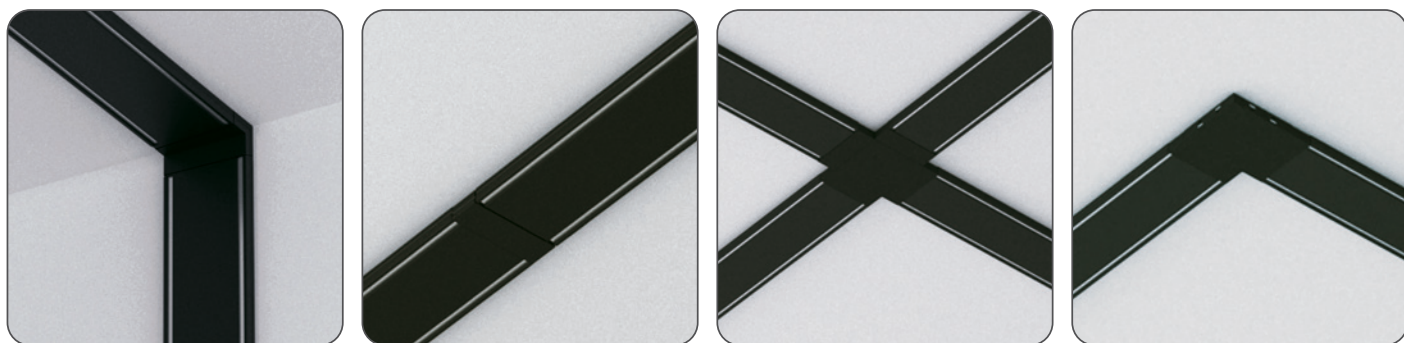

UNICA

ТРЕКОВАЯ СИСТЕМА

СВЕРХТОНКАЯ 5мм

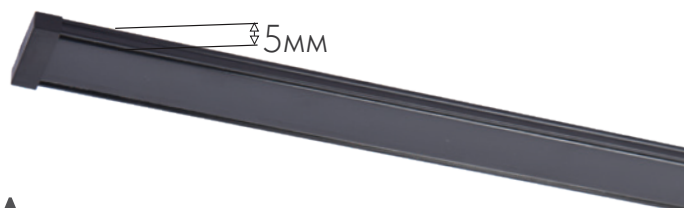

Особенностью системы является то, что она может быть интегрирована в систему «Умный дом». Температурные градации светильников 3000-6000K и интенсивность освещения управляются приложением Smart Life по технологии TuYa, а также голосовым помощником Алиса от Яндекс или пультом управления. Питающее напряжение 42V делает систему абсолютно безопасной для эксплуатации и замены трековых светильников. Благодаря своей уникальной сверхтонкой структуре профиля, накладная система выглядит как врезная, что значительно упрощает ее использование.

В нашем ассортименте представлен широкий выбор линейных, акцентных, а также подвесных трековых светильников. Все светильники имеют высокий индекс цветопередачи CRI>90, что позволяет максимально точно воспринимать оттенки цветов. Различная длина магнитного шинпровода (1000мм, 2000мм и 3000мм), а также комплектующие для различных типов монтажа (сверхкомпактные коннекторы: прямой, L, T и X коннекторы, поворотный коннектор для перехода с одной плоскости в другую и два цвета на выбор) позволяют создавать конструкции разной протяженности, конфигурации и стилового решения.

Для подключения трековой магнитной системы мы предлагаем два типа драйвера – открытый, который крепится непосредственно на трек, и скрытый для встраивания в подвесные и натяжные потолки. При отсутствии вывода электричества – предусмотрена возможность подключения к розетке (в наличии вилка с проводом 50 и 180см).

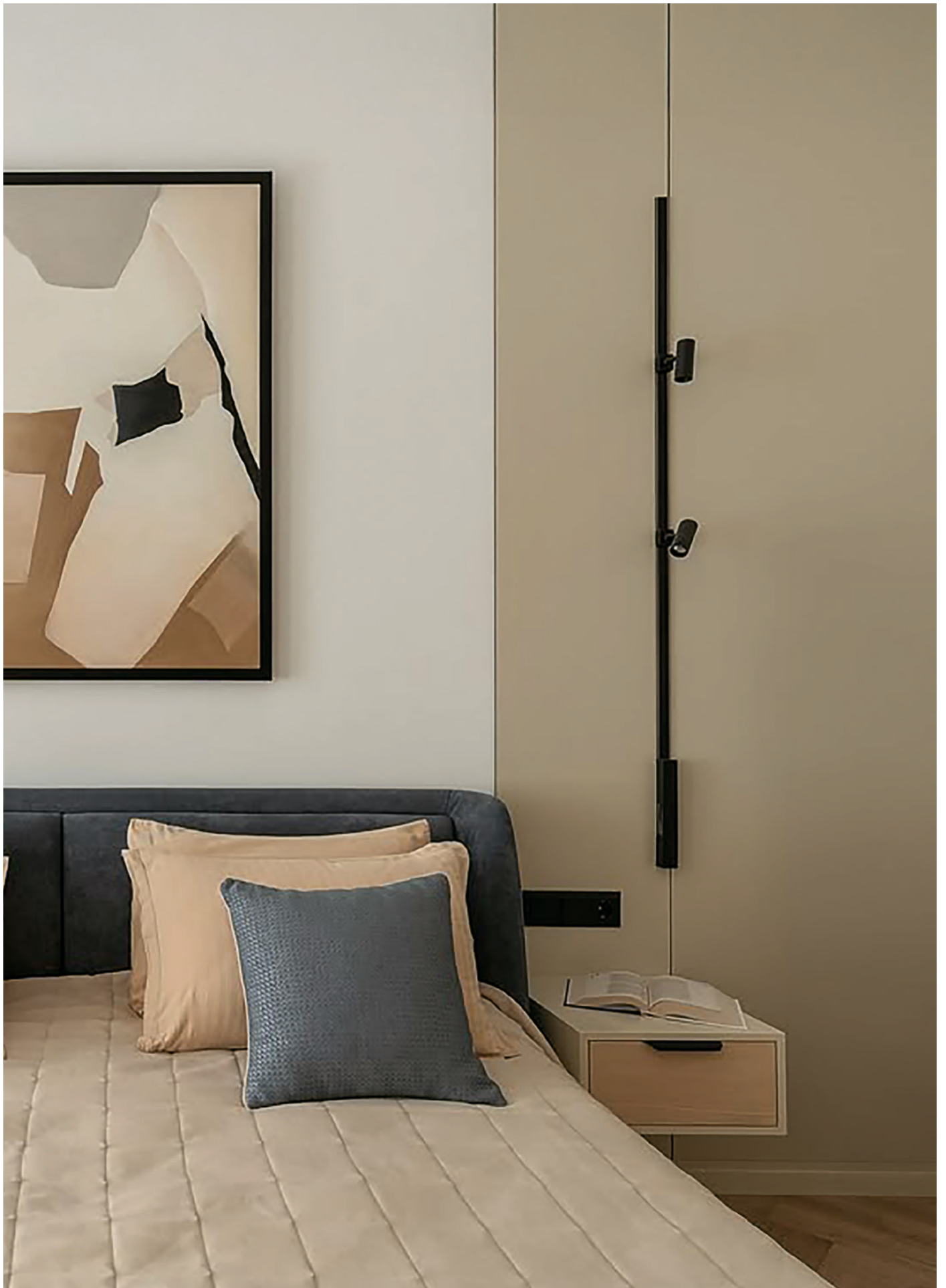

UNICA

ТРЕКИ И КОННЕКТОРЫ

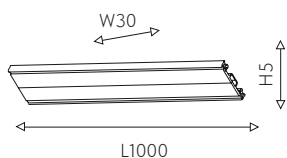

- 01 1002-TB-100 ●
- 02 1002-TW-100 ○

металл, пластик, IP20, 42V
накладной магнитный
шинопровод длиной 1м

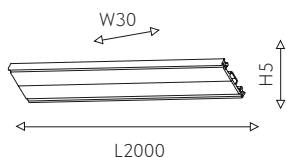

- 03 1002-TB-200 ●
- 04 1002-TW-200 ○

металл, пластик, IP20, 42V
накладной магнитный
шинопровод длиной 2м

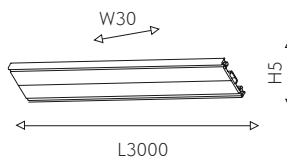

- 05 1002-TB-300 ●
- 06 1002-TW-300 ○

металл, пластик, IP20, 42V
накладной магнитный
шинопровод длиной 3м

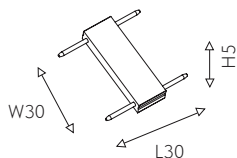

- 07 1003-CB-030 ●
- 08 1003-CW-030 ○

металл, пластик, IP20, 42V
линейный коннектор
для соединения треков по прямой

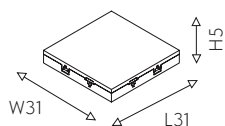

- 09 1004-CB-031 ●
- 10 1004-CW-031 ○

металл, пластик, IP20, 42V
4-х сторонний коннектор для соз-
дания угловых конструкции

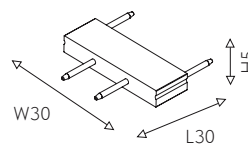

- 11 1005-CB-030 ●
- 12 1005-CW-030 ○

металл, пластик, IP20, 42V
коннектор для угловых
контрукции

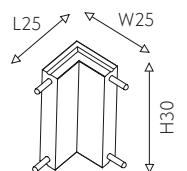

- 13 1006-CB-025 ●
- 14 1006-CW-025 ○

металл, пластик, IP20, 42V
угловой коннектор для перехода
в перпендикулярную плоскость

Объединяя коннекторы 1004 и 1005, можно сделать
угловой L, крестообразный X или T-образный коннектор
для шинопровода.

L-образный коннектор для шинопровода

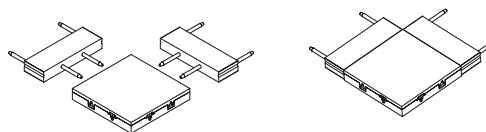

X-образный коннектор для шинопровода

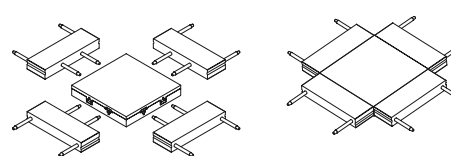

T-образный коннектор для шинопровода

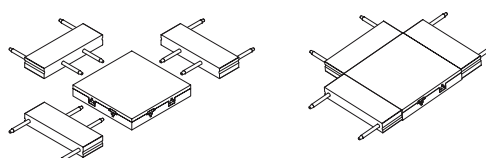

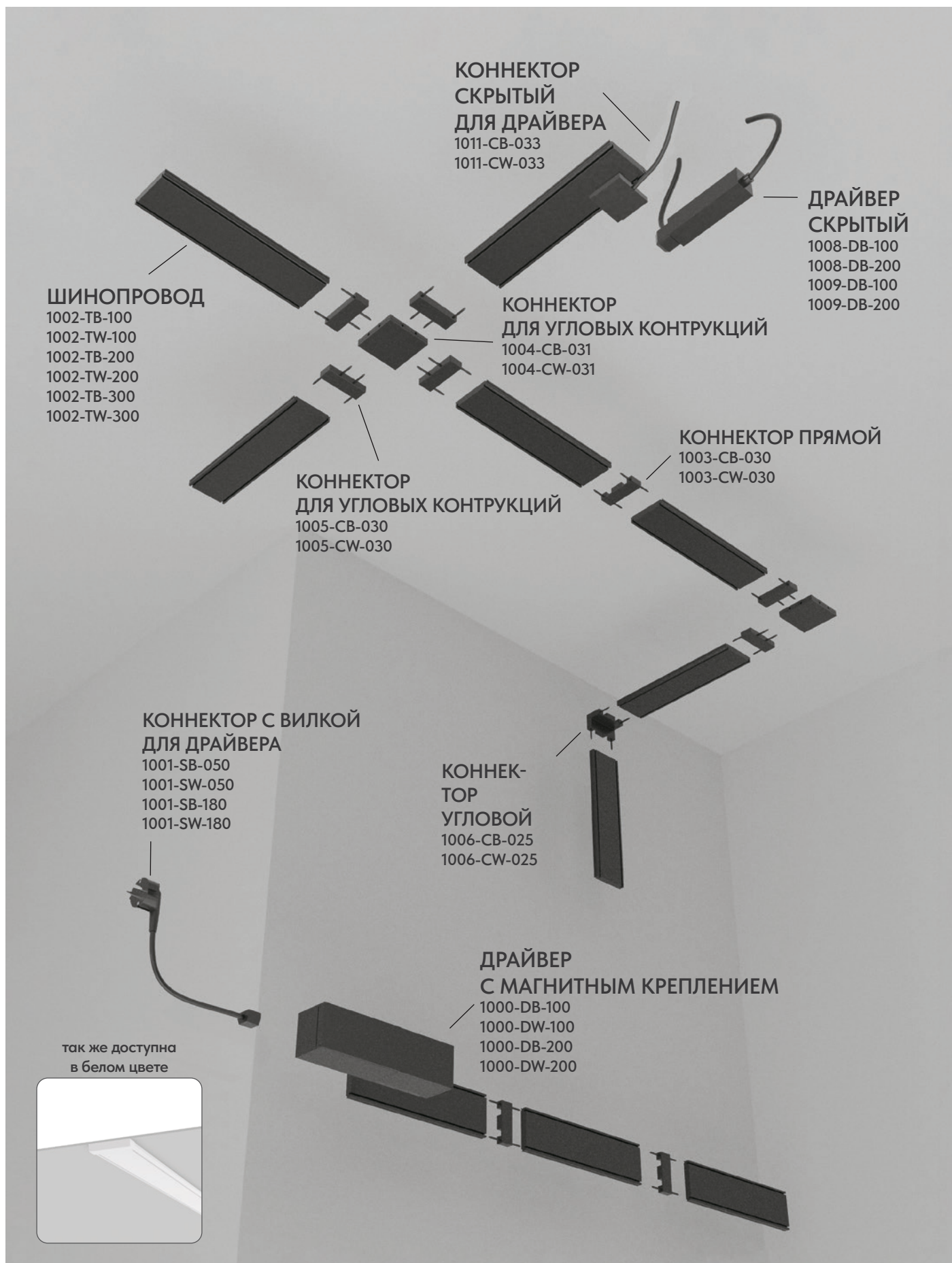

UNICA

ДРАЙВЕРЫ И ПОДКЛЮЧЕНИЕ

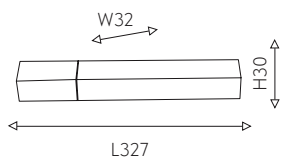

01 1000-DB-100 ●

02 1000-DW-100 ○

металл, пластик, 100W, 42V, IP20
драйверы с магнитным креплением
Smart, Wi-Fi, Bluetooth

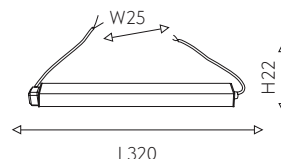

08 1009-DB-200 ●

металл, пластик, 200W, 42V, IP20
драйверы скрытого подключения
Smart, Wi-Fi, Bluetooth

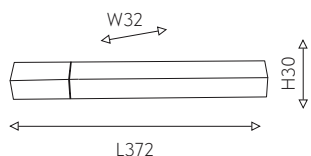

03 1000-DB-200 ●

04 1000-DW-200 ○

металл, пластик, 200W, 42V, IP20
драйверы с магнитным креплением
Smart, Wi-Fi, Bluetooth

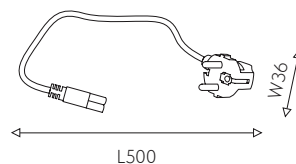

09 1001-SB-050 ●

10 1001-SW-050 ○

металл, пластик
коннектор для драйвера с вилкой
длиной 50см

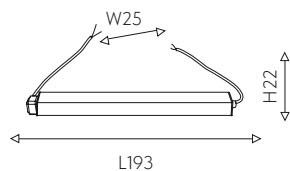

05 1008-DB-100 ●

металл, пластик, 100W, 42V, IP20
драйверы скрытого подключения

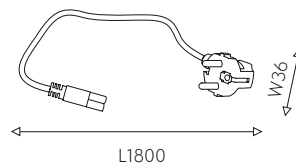

09 1001-SB-180 ●

10 1001-SW-180 ○

металл, пластик
коннектор для драйвера с вилкой
длиной 180см

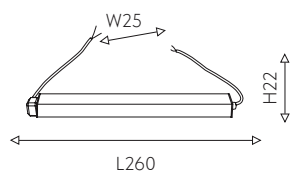

06 1008-DB-200 ●

металл, пластик, 200W, 42V, IP20
драйверы скрытого подключения

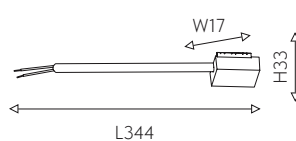

11 1011-CB-033 ●

12 1011-CW-033 ○

металл, пластик
скрытый коннектор для драйвера

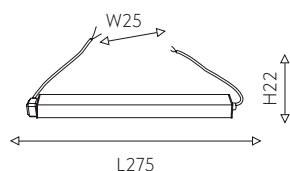

07 1009-DB-100 ●

металл, пластик, 100W, 42V, IP20
драйверы скрытого подключения
Smart, Wi-Fi, Bluetooth

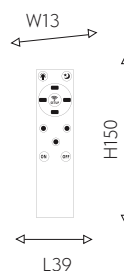

13 1001-RC-001 ●

пластик
дистанционный пульт управления
трековой системой

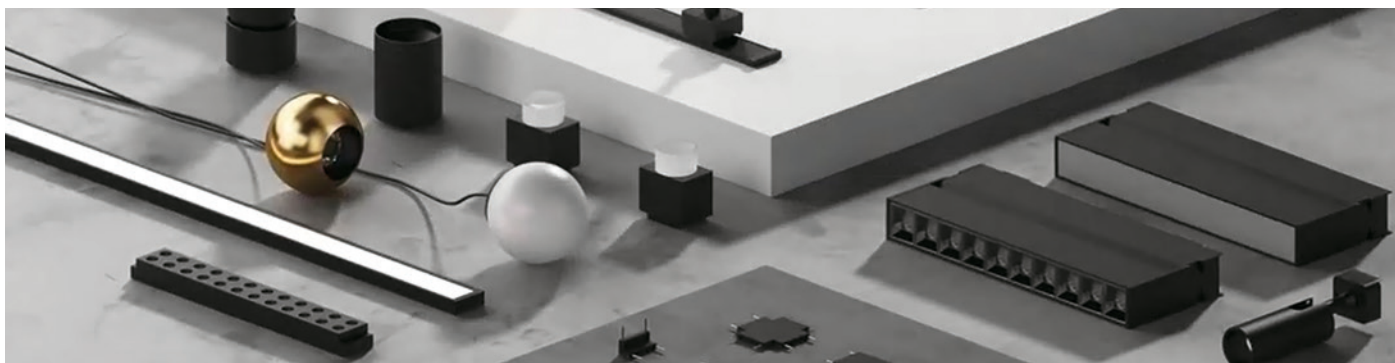

Магнитная система Unica предлагает гибкость в выборе степени управления освещением.

Вы можете создать простую и надёжную систему без управления для оптимизации бюджета или воспользоваться всеми преимуществами технологии «Умного дома», которая позволяет управлять освещением с помощью пульта дистанционного управления, приложения на смартфоне, или голосом через системы Smart Life и Яндекс Алиса. Вы можете настроить яркость света, цветовую температуру и даже расписание включения и выключения.

Драйверы с магнитным креплением на трековую систему выполнены в строгой лаконичной форме, благодаря чему выглядят аккуратно и привлекательно даже в случае крепления в видимой зоне. Магнитные накладные драйверы оснащены Wi-Fi модулем для управления мощностью и цветопередачей.

Драйверы для внутреннего монтажа представлены в двух модификациях – «простой», без возможности управлять системой, и «умный», с поддержкой технологии автоматизации управления. Тонкий компактный драйвер легко спрятать над подвесным потолком или внутри стены из гипсокартона.

Две мощности на выбор – 100W и 200W – позволят подобрать нужный драйвер в зависимости от длины и количества светильников на трековой системе. Максимальная длина трека для обоих драйверов – 10 метров. Количество светильников на трековой системе для драйвера мощностью 100W – до 15 светильников, для драйвера мощностью 200W – до 30 светильников. Компактные коннекторы, созданные для удобного подключения скрытых драйверов к треку, крепятся на край трека в районе установки драйвера. При необходимости отверстие для провода, ведущего к драйверу, можно аккуратно просверлить непосредственно в центре трека. Проводной коннектор для подключения трековой системы через драйвер в розетку представлен в двух цветах, длину провода можно выбрать – 50см или 180см. Это уникальная возможность не зависеть от вывода электричества и монтировать трековую систему в любом месте недалеко от розетки.

драйвер с магнитным креплением на трек



скрытый драйвер

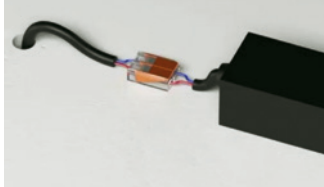

скрытый коннектор



коннектор с вилкой



UNICA

ЛИНЕЙНЫЕ СВЕТИЛЬНИКИ

Линейный светильник для магнитной трековой системы обладает высокой яркостью и компактными размерами: ширина световой части 33 мм, высота всего 13 мм, что делает его альтернативой встроенным светильникам и трекам. Такой тип светильника используется для создания рассеянного освещения.

Гнездовая конструкция такого линейного светильника уменьшает количество бликов от светодиода, не слепит окружающих и не вызывает дискомфорт. Правильно направленный свет подчеркивает дизайн любого пространства.

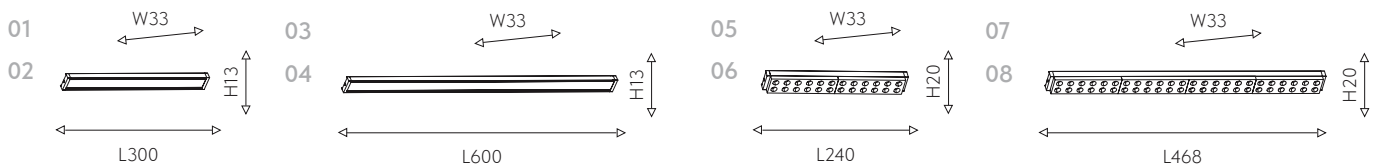
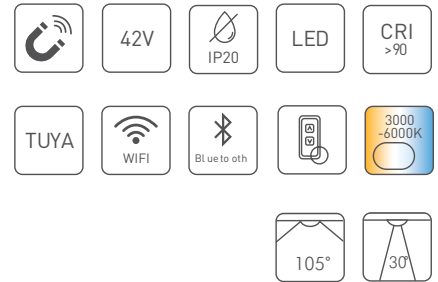

| № | Артикул | Лампы | Max W | Световой поток, LM | Цветовая температура, К | CRI | IP | Диммируемый | Угол рассеивания | Материал, цвет | Размер |
|----|---------|-------|-------|--------------------|-------------------------|-----|------|-------------|------------------|----------------|--------------|
| 01 | 4137-1C | LED | 12W | 800LM | 3000K-6000K | >90 | IP20 | ДА | 105° | металл ● | L300×W33×H13 |
| 02 | 4138-1C | LED | 12W | 1000LM | 3000K-6000K | >90 | IP20 | ДА | 105° | металл ○ | L300×W33×H13 |
| 03 | 4137-2C | LED | 20W | 1200LM | 3000K-6000K | >90 | IP20 | ДА | 105° | металл ● | L600×W33×H13 |
| 04 | 4138-2C | LED | 20W | 1500LM | 3000K-6000K | >90 | IP20 | ДА | 105° | металл ○ | L600×W33×H13 |
| 05 | 4139-1C | LED | 10W | 670LM | 3000K-6000K | >90 | IP20 | ДА | 30° | металл ● | L240×W33×H20 |
| 06 | 4140-1C | LED | 10W | 850LM | 3000K-6000K | >90 | IP20 | ДА | 30° | металл ○ | L240×W33×H20 |
| 07 | 4139-2C | LED | 18W | 1400LM | 3000K-6000K | >90 | IP20 | ДА | 30° | металл ● | L468×W33×H20 |
| 08 | 4140-2C | LED | 18W | 1700LM | 3000K-6000K | >90 | IP20 | ДА | 30° | металл ○ | L468×W33×H20 |



Дизайн интерьера Николаев Николай. Сайт: nncube.ru



UNICA

ПОВОРОТНЫЕ СВЕТИЛЬНИКИ

Светильники 01–04 состоят из ряда утопленных линз. Поворотный механизм светильника позволяет наклонять корпус, направляя свет в нужную сторону. Металлический корпус в черном и белом цветах.

Линейные 05–06 светильники рассеянного света для магнитной трековой системы обладает высокой яркостью. Поворотный механизм светильника позволяет регулировать направление светового потока.

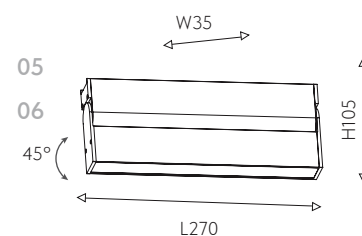
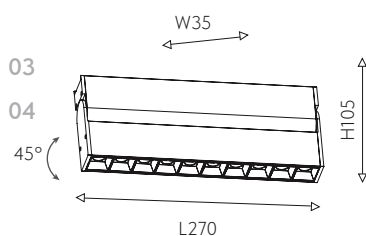
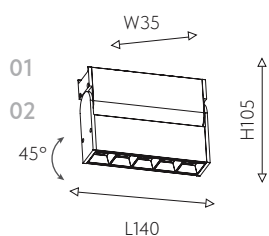
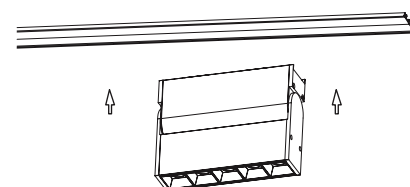
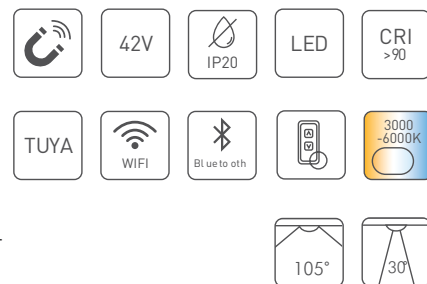

| № | Артикул | Лампы | Max W | Световой поток, LM | Цветовая температура, К | CRI | IP | Диммируемый | Угол рассеивания | Материал, цвет | Размер |
|----|---------|-------|-------|--------------------|-------------------------|-----|------|-------------|------------------|----------------|---------------|
| 01 | 4141-1U | LED | 10W | 700LM | 3000K-6000K | >90 | IP20 | ДА | 30° | металл ● | L140×W35×H105 |
| 02 | 4142-1U | LED | 10W | 700LM | 3000K-6000K | >90 | IP20 | ДА | 30° | металл ○ | L140×W35×H105 |
| 03 | 4141-2U | LED | 20W | 1250LM | 3000K-6000K | >90 | IP20 | ДА | 30° | металл ● | L270×W35×H105 |
| 04 | 4142-2U | LED | 20W | 1250LM | 3000K-6000K | >90 | IP20 | ДА | 30° | металл ○ | L270×W35×H105 |
| 05 | 4143-1U | LED | 10W | 415LM | 3000K-6000K | >90 | IP20 | ДА | 105° | металл ● | L270×W35×H105 |
| 06 | 4144-1U | LED | 10W | 415LM | 3000K-6000K | >90 | IP20 | ДА | 105° | металл ○ | L270×W35×H105 |



Дизайн интерьера RITM METR. Taplink: ritm_metr_kg

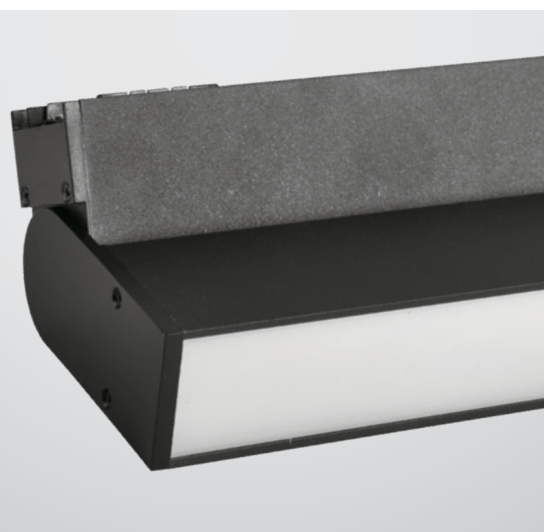

UNICA

ПОВОРОТНЫЕ СВЕТИЛЬНИКИ И НЕОН

Светильник состоит из ряда утопленных линз. Поворотный механизм светильника позволяет наклонять корпус, направляя свет в нужную сторону. Металлический корпус в черном и белом цветах. Линейный светильник рассеянного света для магнитной трековой системы обладает высокой яркостью.

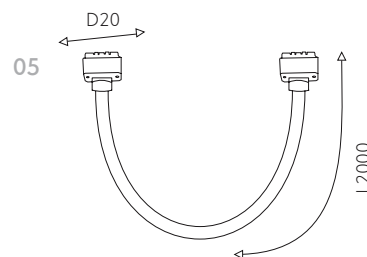
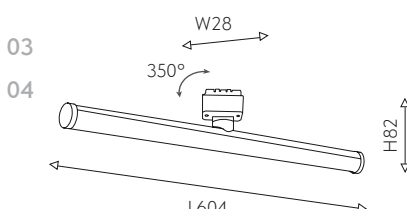
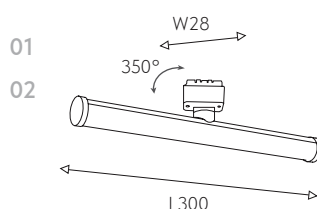
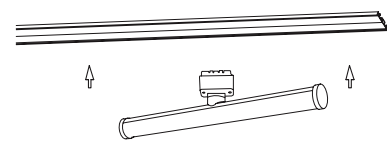
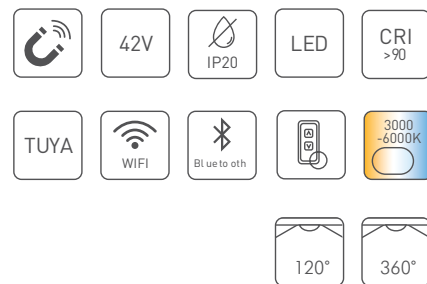

| № | Артикул | Лампы | Max W | Световой поток, LM | Цветовая температура, К | CRI | IP | Диммируемый | Угол рассеивания | Материал, цвет | Размер |
|----|---------|-------|-------|--------------------|-------------------------|-----|------|-------------|------------------|----------------|--------------|
| 01 | 4157-1U | LED | 5W | 800LM | 3000K-6000K | >90 | IP20 | ДА | 120° | металл ● | L300×W28×H82 |
| 02 | 4158-1U | LED | 5W | 850LM | 3000K-6000K | >90 | IP20 | ДА | 120° | металл ○ | L300×W28×H82 |
| 03 | 4157-2U | LED | 10W | 1200LM | 3000K-6000K | >90 | IP20 | ДА | 120° | металл ● | L604×W28×H82 |
| 04 | 4158-2U | LED | 10W | 1250LM | 3000K-6000K | >90 | IP20 | ДА | 120° | металл ○ | L604×W28×H82 |
| 05 | 4226-1U | LED | 24W | 1900LM | 3000K-6000K | >90 | IP20 | ДА | 360° | ПВХ ○ | D20×L2000 |



UNICA

ТОЧЕЧНЫЕ СВЕТИЛЬНИКИ

Магнитные светильники для трековой системы прямоугольной формы с акриловым рассеивателем – стильный акцент на трековой системе, мягкое рассеивание света и оригинальный дизайн.

Магнитные светильники с плафоном из выдувного стекла можно использовать в зонах, где требуется мягкий рассеянный свет.

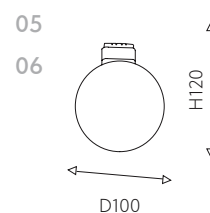
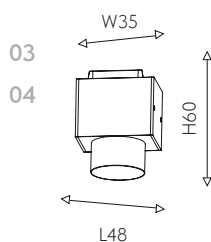
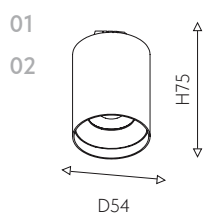
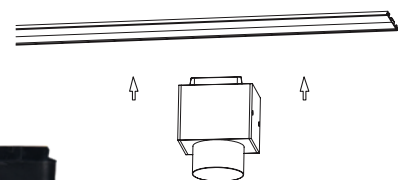

| № | Артикул | Лампы | Max W | Световой поток, LM | Цветовая температура, К | CRI | IP | Диммируемый | Угол рассеивания | Материал, цвет | Размер |
|----|---------|-------|-------|--------------------|-------------------------|-----|------|-------------|------------------|----------------|-------------|
| 01 | 4151-1U | LED | 7W | 500LM | 3000K-6000K | >90 | IP20 | ДА | 24° | металл ● | D54×H75 |
| 02 | 4152-1U | LED | 7W | 550LM | 3000K-6000K | >90 | IP20 | ДА | 24° | металл ○ | D54×H75 |
| 03 | 4153-1U | LED | 4W | 250LM | 3000K-6000K | >90 | IP20 | ДА | 80° | металл ● | L48×W35×H60 |
| 04 | 4154-1U | LED | 4W | 250LM | 3000K-6000K | >90 | IP20 | ДА | 80° | металл ○ | L48×W35×H60 |
| 05 | 4155-1U | LED | 6W | 390LM | 3000K-6000K | >90 | IP20 | ДА | 120° | металл ● | D100×H120 |
| 06 | 4156-1U | LED | 6W | 370LM | 3000K-6000K | >90 | IP20 | ДА | 120° | металл ○ | D100×H120 |

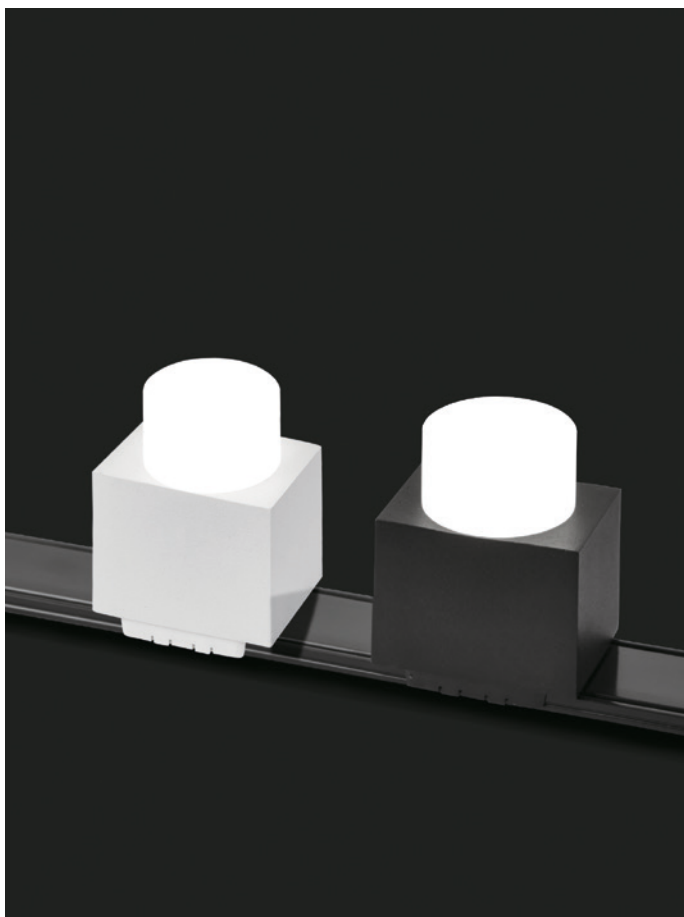

UNICA

ПОВОРОТНЫЕ ТОЧЕЧНЫЕ СВЕТИЛЬНИКИ

Акцентный светильник отлично подойдет для подсветки отдельных предметов интерьера, благодаря поворотному механизму. Утопленный источник света обеспечивает высокий уровень зрительного комфорта и исключает слепящий эффект. Применяется в жилых и коммерческих помещениях.

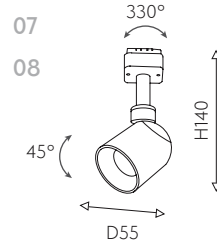
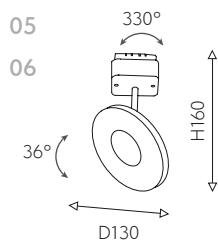
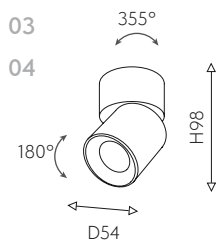
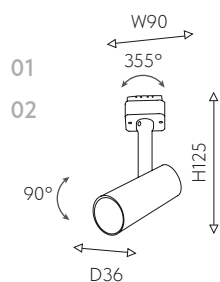
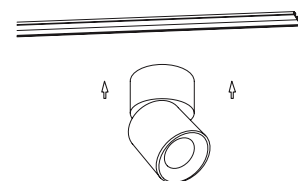
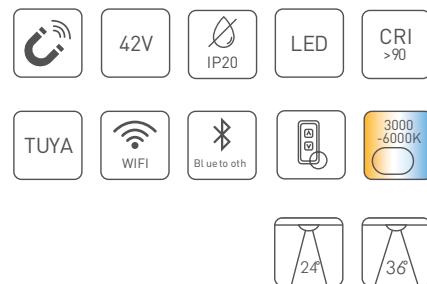

| № | Артикул | Лампы | Max W | Световой поток, LM | Цветовая температура, К | CRI | IP | Диммируемый | Угол рассеивания | Материал, цвет | Размер |
|----|---------|-------|-------|--------------------|-------------------------|-----|------|-------------|------------------|----------------|--------------|
| 01 | 4147-1U | LED | 6W | 485LM | 3000K-6000K | >90 | IP20 | ДА | 24° | металл ● | D36×W90×H125 |
| 02 | 4148-1U | LED | 6W | 600LM | 3000K-6000K | >90 | IP20 | ДА | 24° | металл ○ | D36×W90×H125 |
| 03 | 4149-1U | LED | 6W | 500LM | 3000K-6000K | >90 | IP20 | ДА | 24° | металл ● | D54×H98 |
| 04 | 4150-1U | LED | 6W | 550LM | 3000K-6000K | >90 | IP20 | ДА | 24° | металл ○ | D54×H98 |
| 05 | 4230-1U | LED | 8W | 550LM | 3000K-6000K | >90 | IP20 | ДА | 36° | металл ● | D130×H160 |
| 06 | 4231-1U | LED | 8W | 550LM | 3000K-6000K | >90 | IP20 | ДА | 36° | металл ○ | D130×H160 |
| 07 | 4232-1U | LED | 8W | 600LM | 3000K-6000K | >90 | IP20 | ДА | 24° | металл ● | D55×H140 |
| 08 | 4233-1U | LED | 8W | 600LM | 3000K-6000K | >90 | IP20 | ДА | 24° | металл ○ | D55×H140 |

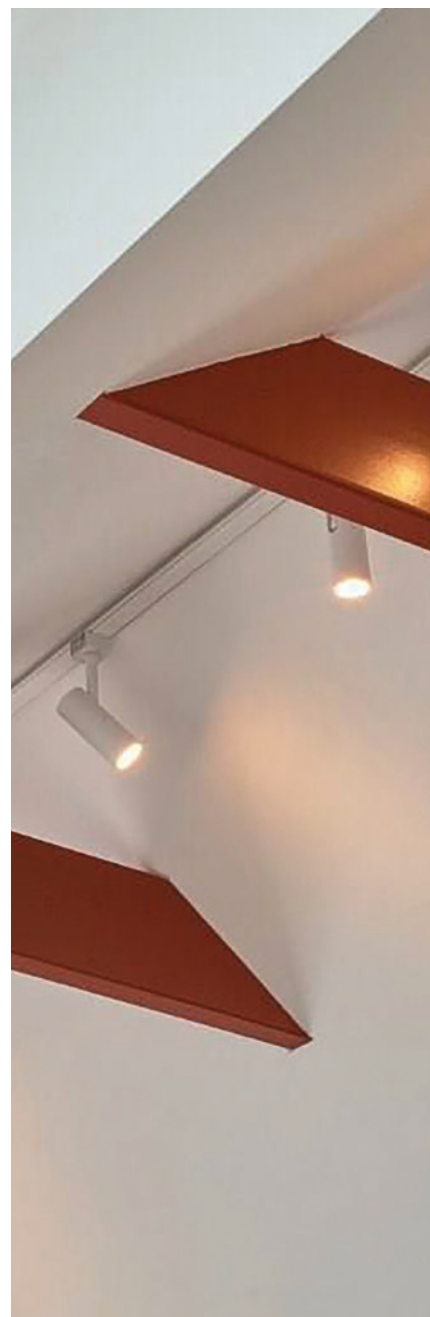

Дизайн для ТВ-проекта «Дачный ответ», дизайнер Игорь Куркин



UNICA

ПОВОРОТНЫЕ СПОТЫ И ПОДВЕСНЫЕ СВЕТИЛЬНИКИ

Представляем вашему вниманию новинки для трековой системы Unica. Поворотные светильники и подвесы с плафоном шарообразной формы оснащены углубленным LED-модулем и глянцевой внутренней поверхностью, что усиливает яркость направленного потока света.

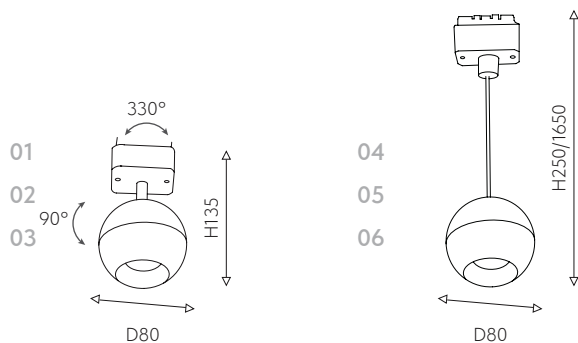
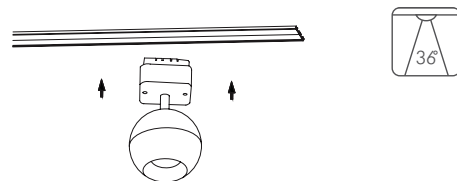

| № | Артикул | Лампы | Max W | Световой поток, LM | Цветовая температура, К | CRI | IP | Диммируемый | Угол рассеивания | Материал, цвет | Размер |
|----|---------|-------|-------|--------------------|-------------------------|-----|------|-------------|------------------|----------------|---------------|
| 01 | 4227-1U | LED | 8W | 500LM | 3000K-6000K | >90 | IP20 | ДА | 36° | металл ● | D80×H135 |
| 02 | 4228-1U | LED | 8W | 500LM | 3000K-6000K | >90 | IP20 | ДА | 36° | металл ○ | D80×H135 |
| 03 | 4229-1U | LED | 8W | 500LM | 3000K-6000K | >90 | IP20 | ДА | 36° | металл ● | D80×H135 |
| 04 | 4227-1P | LED | 8W | 400LM | 3000K-6000K | >90 | IP20 | ДА | 36° | металл ● | D80×H250/1650 |
| 05 | 4228-1P | LED | 8W | 400LM | 3000K-6000K | >90 | IP20 | ДА | 36° | металл ○ | D80×H250/1650 |
| 06 | 4229-1P | LED | 8W | 400LM | 3000K-6000K | >90 | IP20 | ДА | 36° | металл ● | D80×H250/1650 |

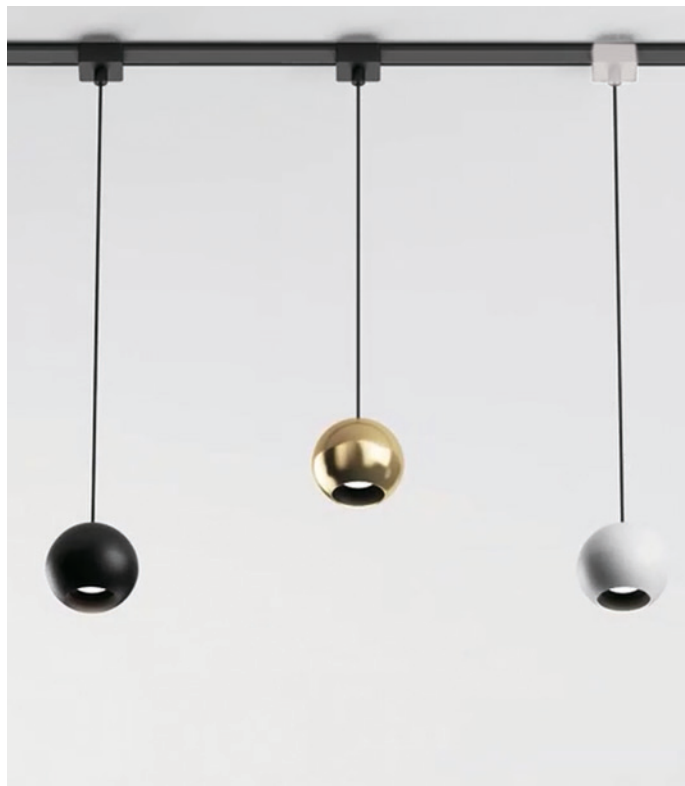

Track system



UNICA

ПОДВЕСНЫЕ СВЕТИЛЬНИКИ

Подвесы с магнитным креплением для трековой системы в форме удлиненного цилиндра и подвесы с плафонами из выдувного стекла – это одни из самых актуальных форм подвесов. Регулируя длину провода можно доставлять сфокусированный источник света в нужное место.

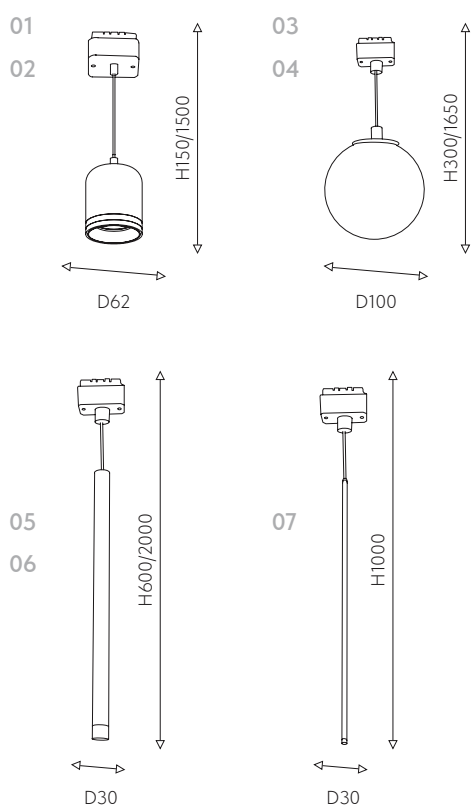
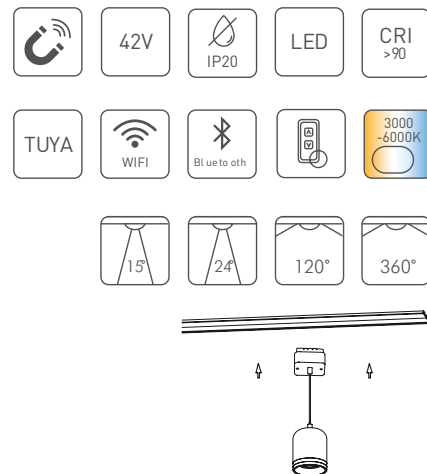

| № | Артикул | Лампы | Max W | Световой поток, LM | Цветовая температура, К | CRI | IP | Диммируемый | Угол рассеивания | Материал, цвет | Размер |
|----|---------|-------|-------|--------------------|-------------------------|-----|------|-------------|------------------|----------------|----------------|
| 01 | 4145-1P | LED | 6W | 300LM | 3000K-6000K | >90 | IP20 | ДА | 24° | металл ● | D62×H150/1500 |
| 02 | 4146-1P | LED | 6W | 350LM | 3000K-6000K | >90 | IP20 | ДА | 24° | металл ○ | D62×H150/1500 |
| 03 | 4155-1P | LED | 6W | 350LM | 3000K-6000K | >90 | IP20 | ДА | 120° | металл ● | D100×H300/1650 |
| 04 | 4156-1P | LED | 6W | 380LM | 3000K-6000K | >90 | IP20 | ДА | 120° | металл ○ | D100×H300/1650 |
| 05 | 4159-1P | LED | 7W | 240LM | 3000K-6000K | >90 | IP20 | ДА | 15° | металл ● | D30×H600/2000 |
| 06 | 4160-1P | LED | 7W | 260LM | 3000K-6000K | >90 | IP20 | ДА | 15° | металл ○ | D30×H600/2000 |
| 07 | 4225-1P | LED | 12W | 1000LM | 3000K-6000K | >90 | IP20 | ДА | 360° | ПВХ ○ | D20 ×L1000 |

