

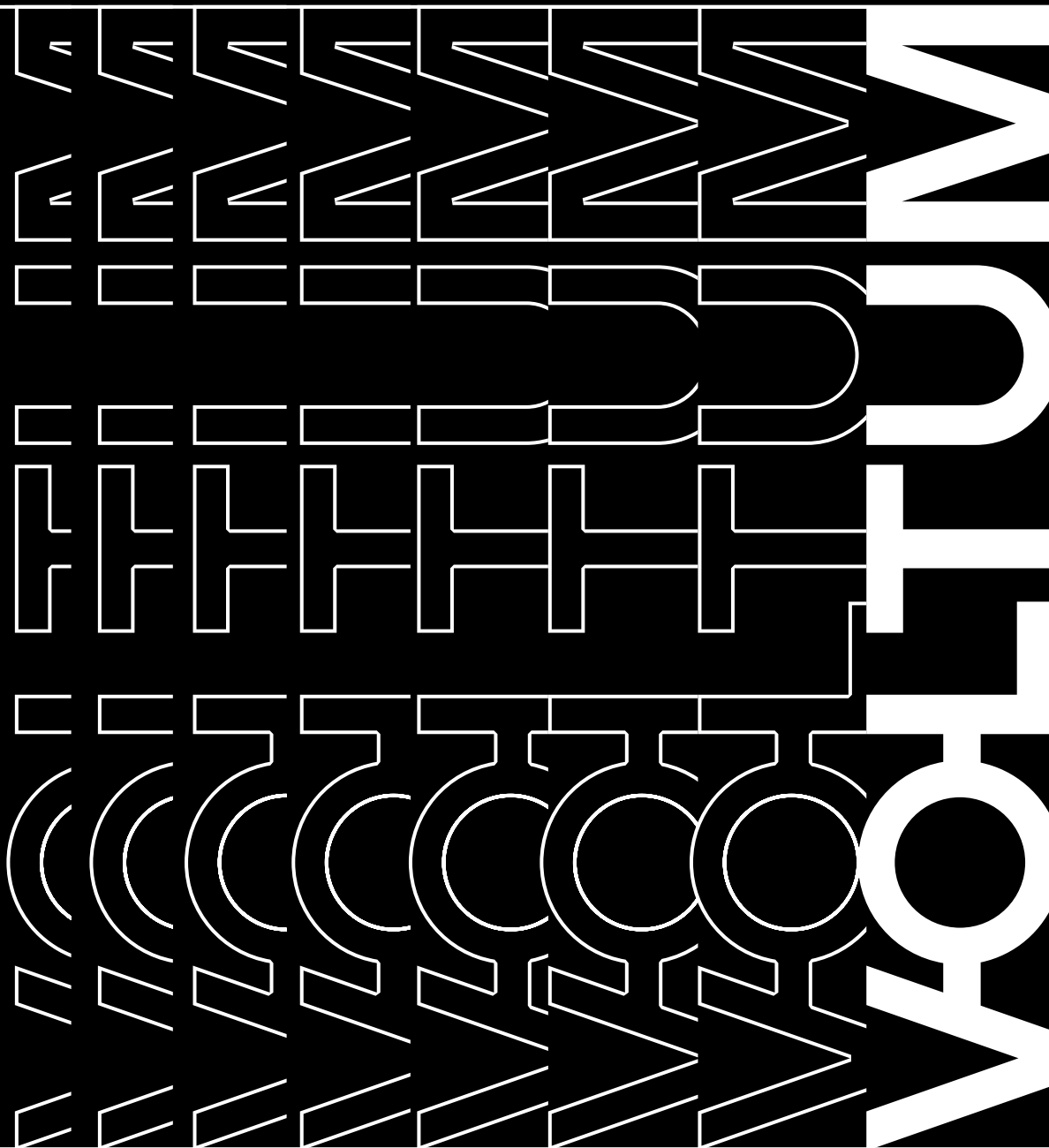



каталог 2026

voltum.ru

электроустановочные
изделия
теплый пол





«
ГЕНИАЛЬНОСТЬ
ЭТО ПРЕЖДЕ ВСЕГО
ДЕЛО ЭНЕРГИИ
»

ОГЛАВ

Бренд Voltum

Электроустановочные изделия S70

Электроустановочные изделия S70 Metal

		О серии S70	16		
		О цвете	18		
		Удобство монтажа	28		
		Стандарты и сертификация	30		
		Ассортимент	32		
		Розетки	34	О серии S70 Metal	98
		Выключатели и переключатели	56	О цвете	100
О бренде	04	Управление комфортом	78	Ассортимент	106
Ценим больше всего	06	Аксессуары	92	Розетки	108
Наши принципы	08	Рамки пластиковые	94	Выключатели и переключатели	112
Производство	12	Рамки стеклянные	96	Рамки металлические	122

ДЕТАЛИ

Теплый пол		Полный ассортимент Voltum		Дополнительные материалы	
О серии T150 и T200	126				
Нагревательные маты серии T150	128	Артикуляция ЭУИ	136		
Нагревательные маты серии T200	130	Технические характеристики и размеры изделий ЭУИ	138	Готовые решения Voltum	170
Эксплуатация	132	Артикуляция ТП	162	Упаковка	172
Комплектация	133	Технические характеристики и размеры изделий ТП	163	Торговое оборудование	174
Совместимость с напольными покрытиями	134	Схемы подключения	164	Мерч	175

Voltum — немецкий бренд электроустановочных изделий и теплых полов. Наши розетки, выключатели, нагревательные маты и функции управления комфортом созданы для большего. Включать, преобразовать, соединять, вдохновлять. Созданы заряжать новое.

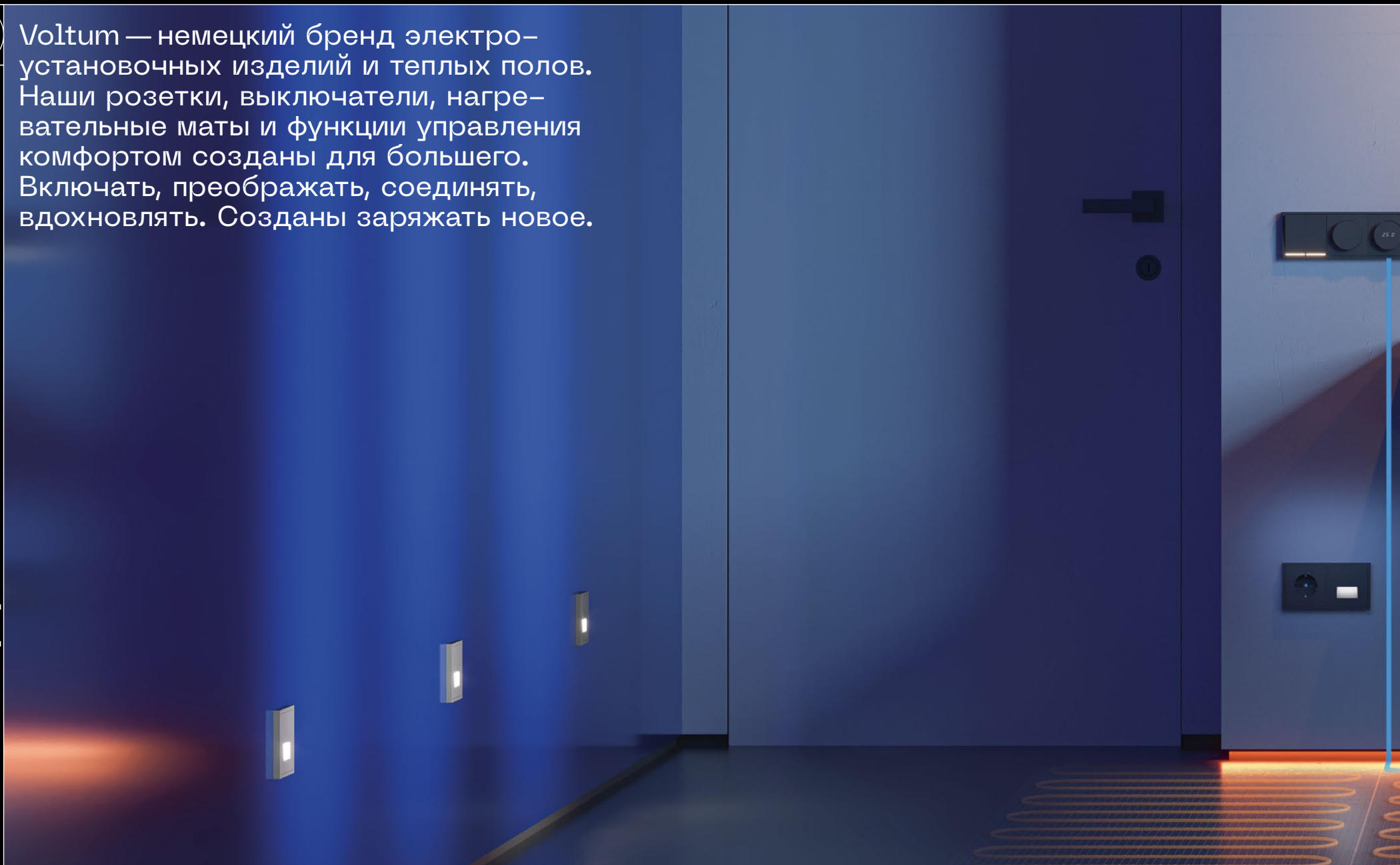



ЦЕНИМ БОЛЬШЕ ВСЕГО

6

Людей



Люди — в центре всего, что мы делаем — от идеи до реализации, от продукта до процессов. Команда, партнеры и профи — наш главный актив.

Качество жизни



Мы верим, что каждый день — ценность и работаем для того, чтобы каждое ваше соприкосновение с Voltum подтверждало это.

Прогресс



Мы внимательно следим за всеми технологическими новшествами и внедряем их в наш продукт и нашу повседневную работу, чтобы будущее стало ближе.



Время

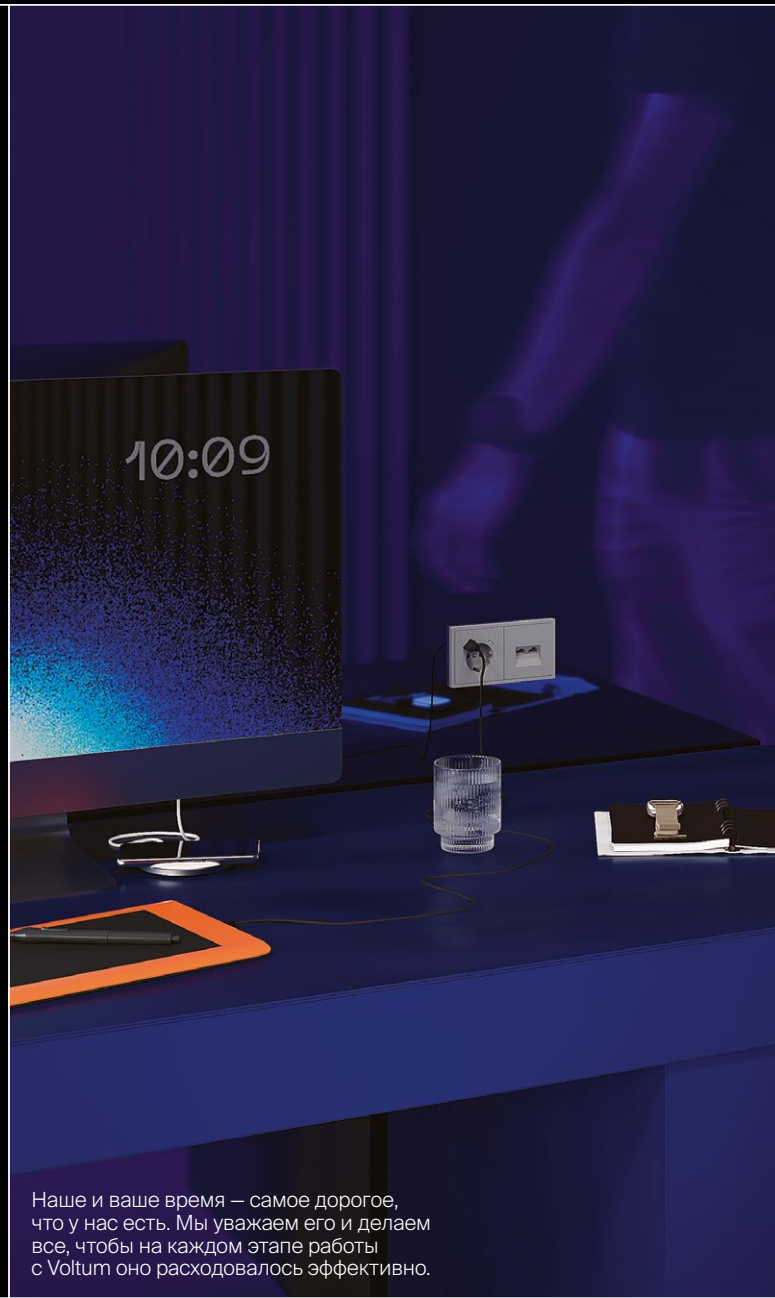

Наше и ваше время — самое дорогое, что у нас есть. Мы уважаем его и делаем все, чтобы на каждом этапе работы с Voltum оно расходовалось эффективно.

Безопасность



Мы тщательно проверяем все, что необходимо: от качества на каждом этапе производства до конфиденциальности бизнес-процессов, потому что мы понимаем — нет ничего важнее вашей безопасности.

Мы продумываем все до самых мелочей, чтобы наши изделия служили стильным и современным дополнением интерьера.





Вся наша продукция соответствует международным стандартам сертификации и ежедневно проверяется на производстве. Так мы можем гарантировать качество каждого изделия.

Мы тщательно продумываем монтаж и использование наших изделий, чтобы с ними было максимально приятно и удобно работать.

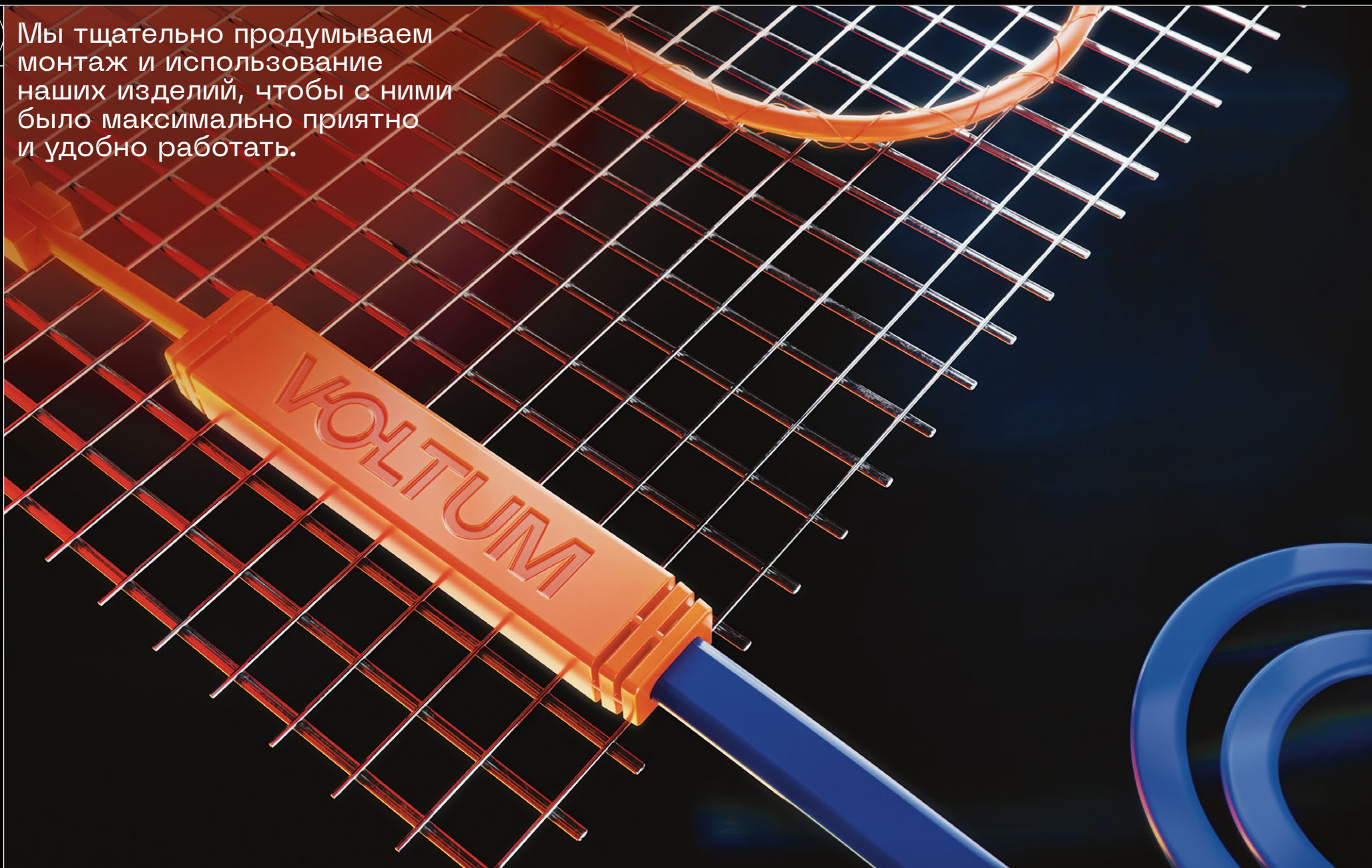

Мы следим за развитием технологий и дополняем наш ассортимент всеми необходимыми функциями для самых сложных и продвинутых проектов.

ПРОИЗВОДСТВО

Безопасность



Все производственные площадки сертифицированы и соответствуют европейским стандартам, также как и вся наша продукция. Безопасность и надежность продукции неоднократно подтверждены в ходе независимых испытаний.

Технологии



Мы используем новейшие технологии производства и высокоточные автоматизированные процессы, чтобы максимально сократить сроки производства продукции.

Профессионализм



Люди — залог успеха. Мы уделяем большое внимание нашей команде, подбирая лучших в своем деле специалистов и постоянно вкладываемся в их обучение и развитие.

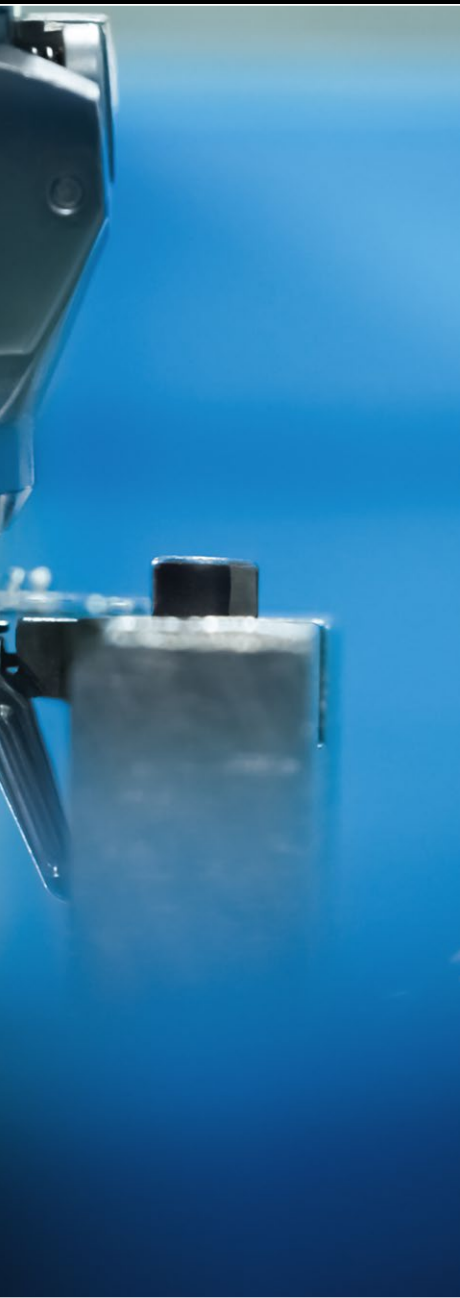

Разработка

Наша собственная команда R&D, которая занимается исследованиями и разработками, чтобы регулярно добавлять передовые функции и инновационные компоненты в ассортимент.



Качество

Перед выпуском все наши изделия проходят тестирование в собственной лаборатории, чтобы мы могли гарантировать вам их надежную работу на многие годы.



ЭЛЕКТРОС

НОВО

И

ДУСТА-

ЩНЬІЕ

13ДЕЛЛЯ

О СЕРИИ S70





Современный минималистичный дизайн серии S70 создан для стильных интерьеров. Комбинация строгой формы и универсальных оттенков позволяет найти подходящее сочетание для любого пространства.

8 цветовых решений в пластике и стекле отлично сочетаются между собой и позволяют подобрать лучшее обрамление для 32 различных функций.

Механизмы с быстросажимными клеммами и продуманным конструктивом креплений шип-паз позволяют значительно упростить и ускорить процесс монтажа.

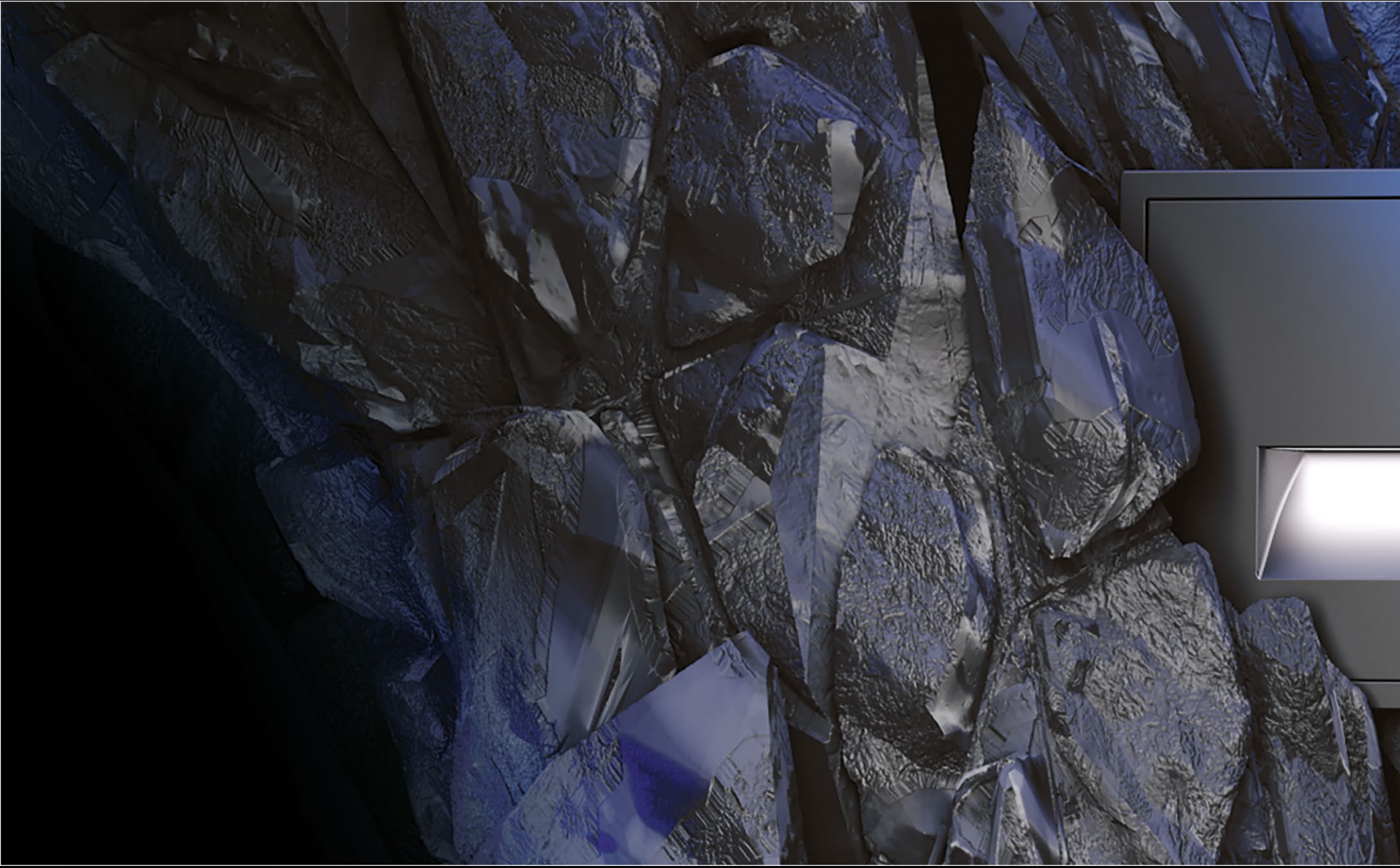

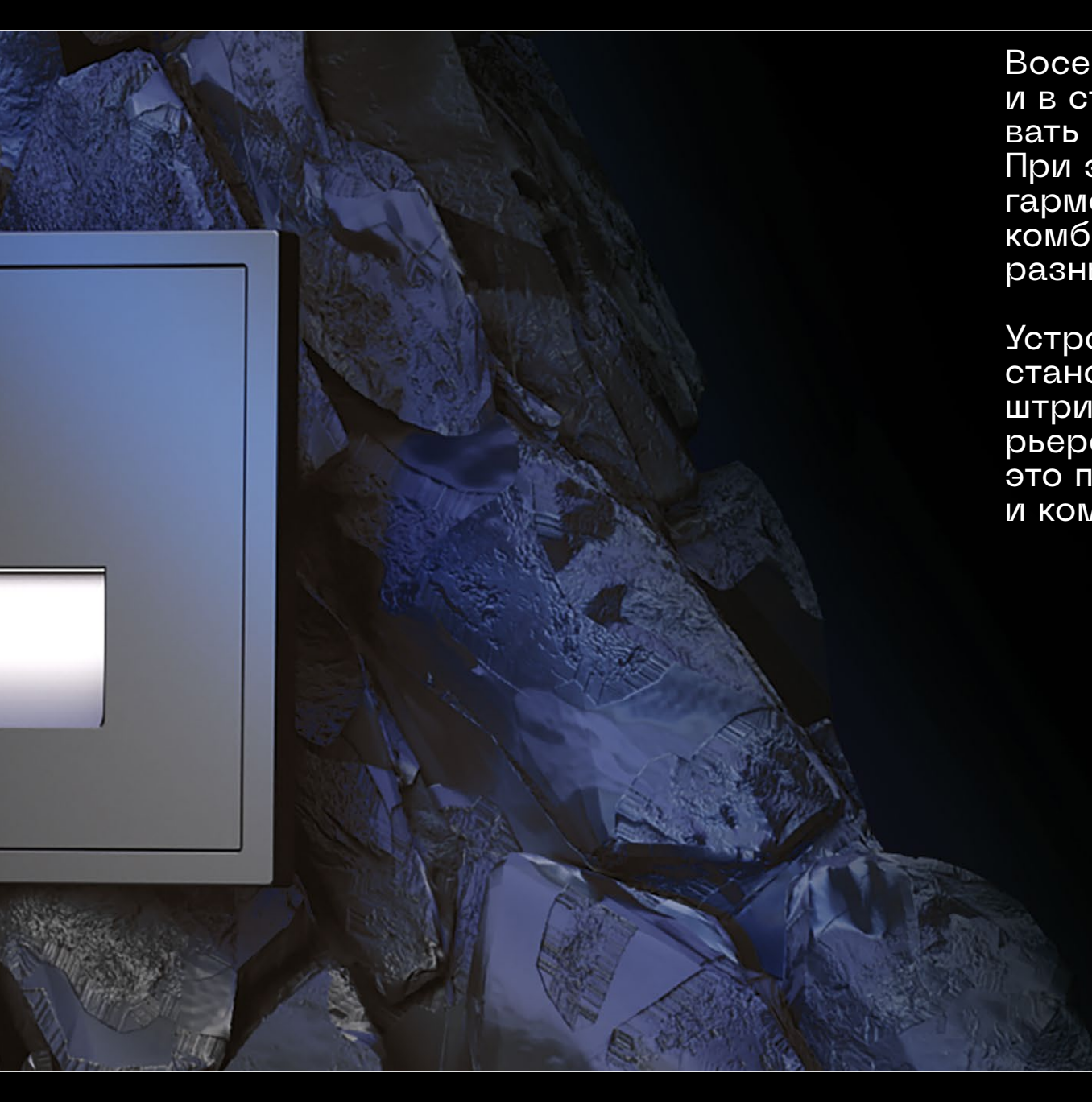

Восемь цветовых гамм в пластике и в стекле позволяют экспериментировать и формировать уникальный дизайн. При этом доступные оттенки хорошо гармонируют между собой: можно комбинировать механизмы и рамки разных цветов.

Устройства S70 дополняют интерьер, становясь тем самым завершающим штрихом, который ставит точку в интерьере, а покрытие soft-touch — это приятный тактильный эффект и комфорт при каждом прикосновении.

БЕЛЫЙ ГЛЯНЦЕВЫЙ

Нейтральная классика в стильном глянцевом исполнении. За счет отражающего эффекта «белый глянец» сочетается практически с любыми материалами и цветами окружения.



СТАЛЬ

Стальные акценты – обязательный атрибут интерьеров в стиле hi-tech. Идеально сочетается с бытовой техникой и другими электрическими приборами.

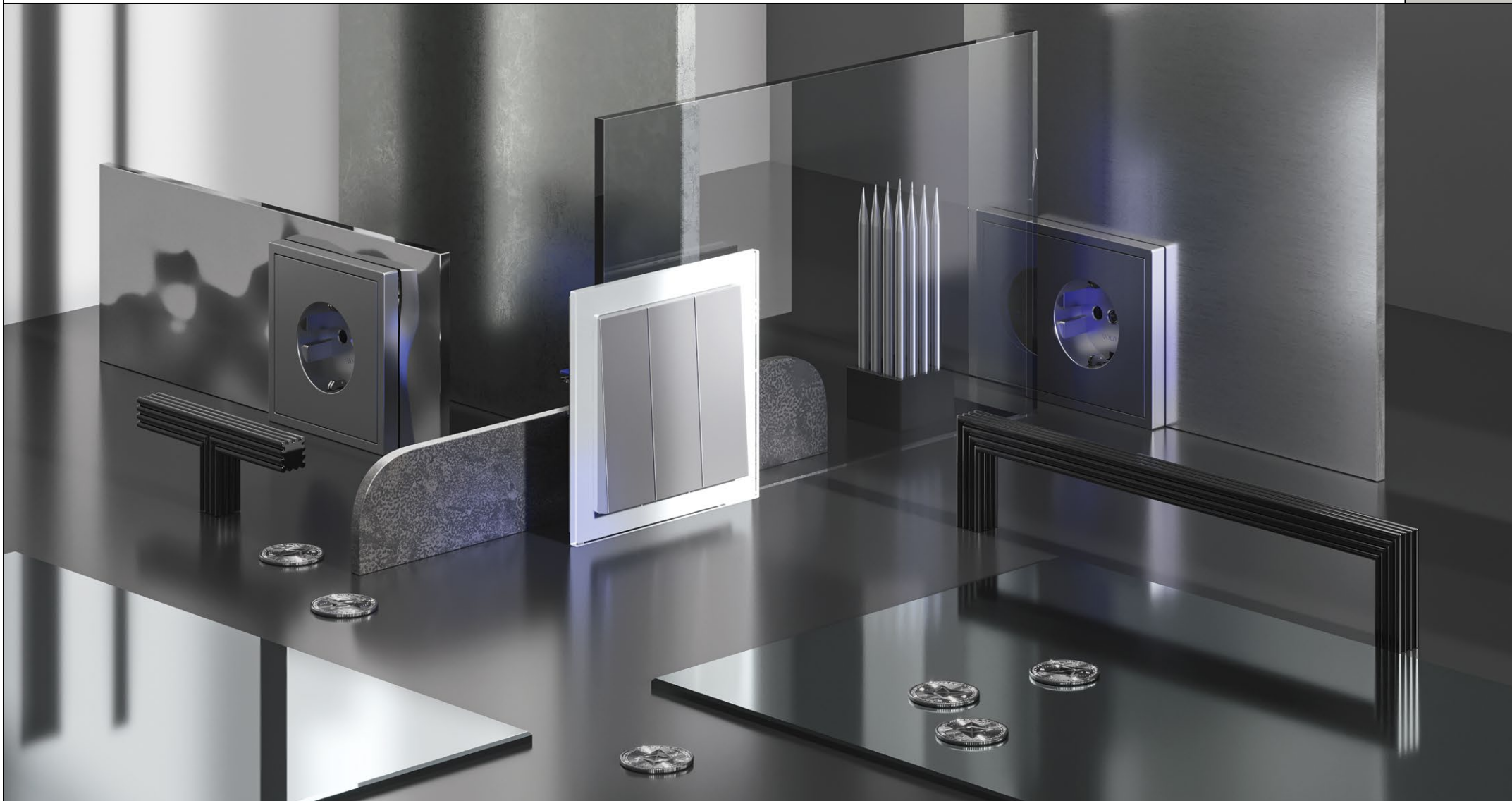

ШЕЛК

Благородный шелковый оттенок добавляет интерьеру визуального богатства и позволяет создать прогрессивный и одновременно уютный облик пространства.



КАШЕМИР

Благородный натуральный оттенок серо-бежевой гаммы органично вписывается в интерьеры природной тематики. Он отлично сочетается с деревянной мебелью, натуральными покрытиями и добавляет пространству мягкий цветовой акцент.



ТИТАН

Эффектное сочетание оттенков: серо-бежевый с темным основанием с бронзовым послевкусием, делает титан особенным, среди других металлических оттенков. Он хорошо сочета-

ется с «теплым» дизайном, где преобладают бежевые и коричневые оттенки, и добавляет брутальности мягким органическим решениям в интерьере.



БЕЛЫЙ МАТОВЫЙ

Матовый белый цвет обеспечивает ровное распределение света по поверхности и создает эффект архитектурного акцента в интерьере.

Материал пластика с покрытием soft-touch позволяет надолго сохранить чистый цвет изделия без следов прикосновений.



ЧЕРНЫЙ МАТОВЫЙ

Глубокий черный цвет — безоговорочная интерьерная классика, которая подчеркивает стремление к нестандартным решениям. Станет ярким графическим акцентом в любом интерьере.

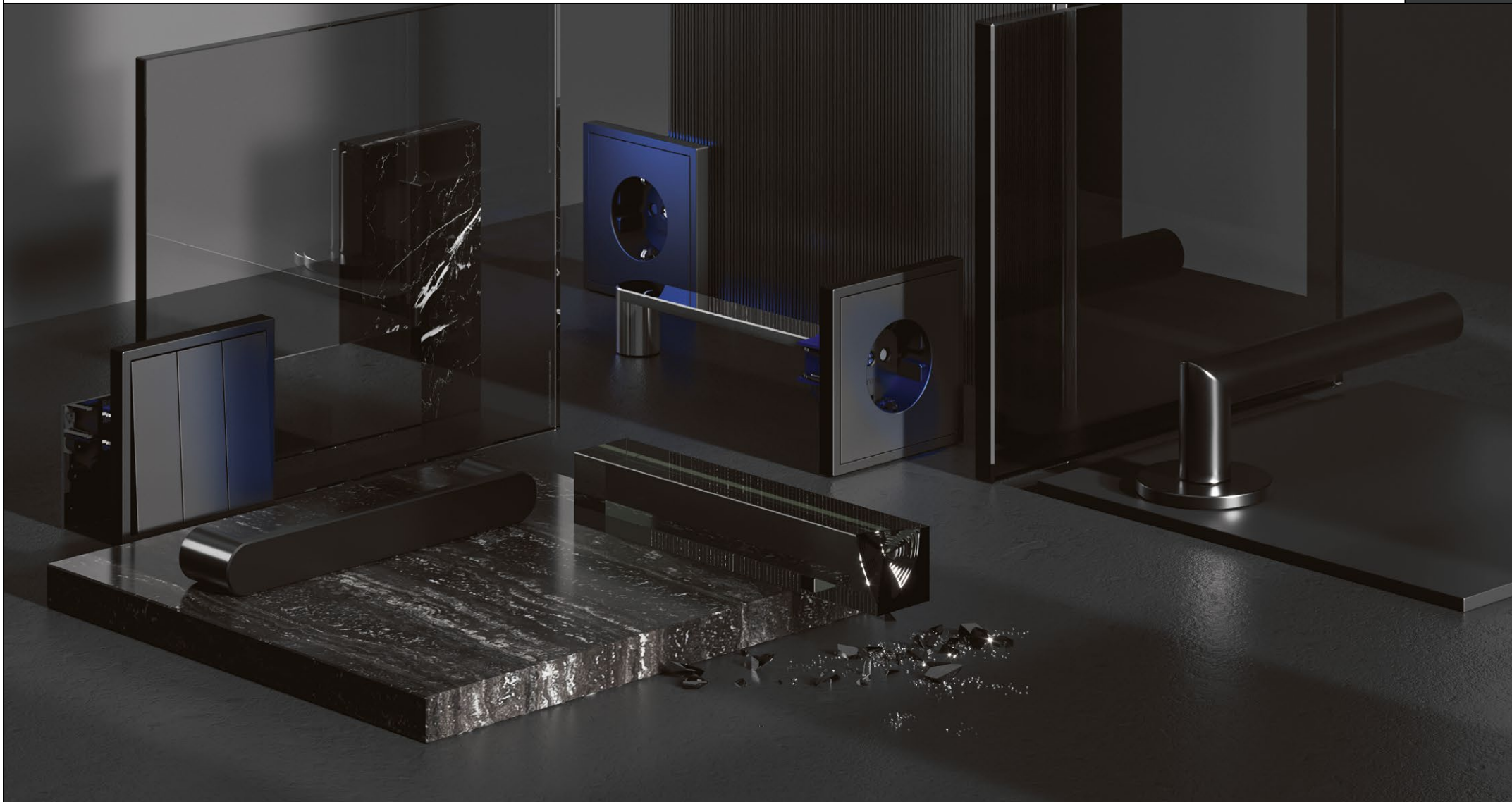

УДОБСТВО МОНТАЖА

28

Простота установки



Вывод проводов подключения расположен под углом к задней поверхности механизма, что позволяет предотвратить перегиб провода в подрозетнике и обеспечивает долговечность и безопасность эксплуатации.

Удобство



Крепление «шип-паз» (или «гусиные лапки») ускоряет процесс монтажа и регулировки горизонта в многопостовых конструкциях.

Монтаж без ограничений

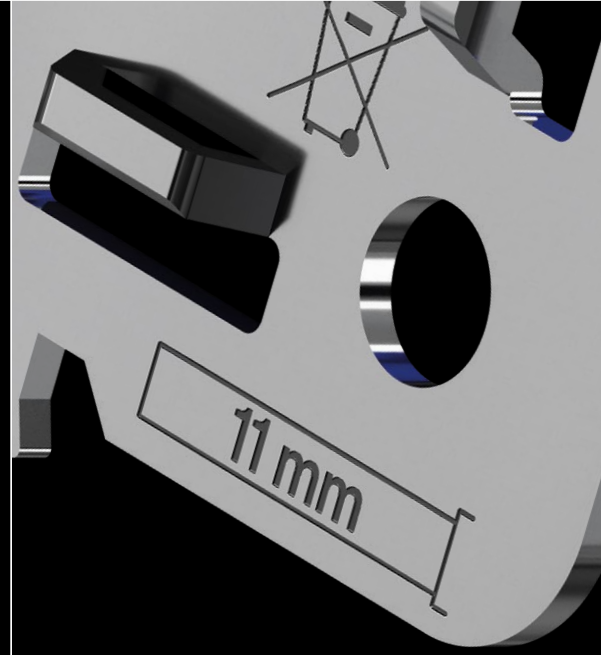

Отверстия в суппорте предназначены для крепления механизмов в нестандартных условиях, не требующих подрозетников: в мебельные конструкции, деревянные опоры, на подлокотники и т. д.

Скорость сборки

Механизмы и рамки имеют крепления Easy Click для легкой установки и быстрого снятия при демонтаже.

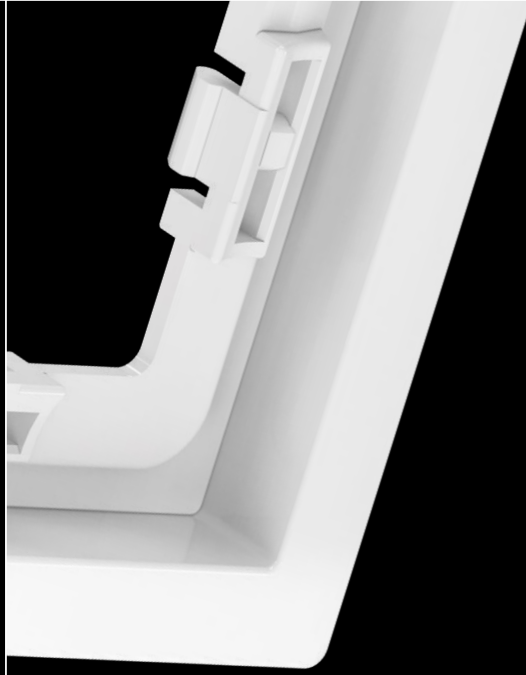

Надежность

Зажим провода производится автоматически самозажимными клеммами. Это экономит время и одновременно гарантирует надежный контакт.



Универсальность

Конструкция металлического суппорта предусматривает установку нескольких механизмов (от 2 до 5) в многопостовые рамки как в горизонтальном, так и в вертикальном положении.



Продукция сертифицирована и проходит ежедневную проверку качества на производственной площадке, что позволяет нам поддерживать высокое качество поставляемой продукции.

СТАНДАРТЫ

Серия S70



<p>Розетки электрические</p>	<p>Розетки электрические с USB</p>	<p>Розетки телевизионные, акустические, компьютерные</p>	<p>Выключатели и переключатели</p>
<p>ГОСТ 30988.1-2020</p>	<p>ГОСТ 30988.1-2020</p>		<p>ГОСТ 30850.1-2002 (МЭК 60669-1:1998)</p>
<p>ГОСТ CISPR 32-2015</p>	<p>ГОСТ CISPR 32-2015</p>		<p>ГОСТ IEC 61000-3-2-2017</p>
<p>ГОСТ CISPR 24-2013</p>	<p>ГОСТ CISPR 24-2013</p>		<p>ГОСТ IEC 61000-3-3-2015</p>
<p>ГОСТ IEC 61000-3-2-2017</p>	<p>ГОСТ IEC 61000-3-2-2017</p>		<p>ГОСТ EN 62233-2013</p>
<p>ГОСТ IEC 61000-3-3-2015</p>	<p>ГОСТ IEC 61000-3-3-2015</p>		<p>ГОСТ CISPR 14-1-2015</p>
<p>ГОСТ IEC 60950-1-2014</p>	<p>ГОСТ IEC 60950-1-2014</p>	<p>ГОСТ IEC 62321-3-1-2016</p>	<p>ГОСТ CISPR 14-2-2016 (CISPR 14-2:2015)</p>
<p>Светорегуляторы</p>	<p>Терморегуляторы</p>	<p>Подсветки</p>	<p>Датчики движения</p>
<p>ГОСТ Р 51324.1-2012 (МЭК 60669-1:2007)</p>		<p>ГОСТ IEC 60598-1-2013</p>	
<p>ГОСТ Р 51324.2.1-2012 (МЭК 60669-2-1:2009)</p>		<p>ГОСТ IEC 60598-2-2-2017</p>	
<p>ГОСТ IEC 61547-2013</p>		<p>ГОСТ IEC 62471-2013</p>	
<p>ГОСТ IEC 61000-3-2-2017</p>		<p>ГОСТ IEC 62493-2014</p>	<p>ГОСТ Р 51324.2.2-2012 (МЭК 60669-2-2:2006)</p>
<p>ГОСТ IEC 61000-3-3-2015</p>		<p>ГОСТ IEC 61000-3-2-2017</p>	<p>ГОСТ IEC 61000-3-2-2017</p>
<p>ГОСТ CISPR 15-2014</p>	<p>ГОСТ IEC 60730-1-2016</p>	<p>ГОСТ IEC 61000-3-3-2015</p>	<p>ГОСТ IEC 61000-3-3-2015</p>
	<p>ГОСТ IEC 60730-2-9-2011</p>	<p>ГОСТ IEC 61547-2013</p>	<p>ГОСТ IEC 61547-2013</p>
		<p>ГОСТ CISPR 15-2014</p>	<p>ГОСТ CISPR 15-2014</p>



РОЗЕТКА
С ЗАЗЕМЛЕНИЕМ

35



РОЗЕТКА С ЗАЗЕМЛЕНИЕМ
И ЗАЩИТНЫМИ ШТОРКАМИ

35



РОЗЕТКА С ЗАЗЕМЛЕНИЕМ,
ЗАЩИТНЫМИ ШТОРКАМИ
И КРЫШКОЙ

35



РОЗЕТКА С ЗАЗЕМЛЕНИЕМ,
ЗАЩИТНЫМИ ШТОРКАМИ
И USB ТИП А+А

39



РОЗЕТКА С ЗАЗЕМЛЕНИЕМ,
ЗАЩИТНЫМИ ШТОРКАМИ
И USB ТИП А+С

39



РОЗЕТКА
КОМПЬЮТЕРНАЯ
RJ45

43



РОЗЕТКА
КОМПЬЮТЕРНАЯ
ДВОЙНАЯ RJ45+RJ45

43



РОЗЕТКА
ТЕЛЕВИЗИОННАЯ
TV+SAT

47



РОЗЕТКА
ТЕЛЕВИЗИОННАЯ
TV+RJ45

47



РОЗЕТКА
АКУСТИЧЕСКАЯ
4-МЕСТНАЯ

51



ВЫКЛЮЧАТЕЛЬ
ОДНОКЛАВИШНЫЙ

56



ВЫКЛЮЧАТЕЛЬ
ОДНОКЛАВИШНЫЙ
С ПОДСВЕТКОЙ

56



ВЫКЛЮЧАТЕЛЬ
ДВУХКЛАВИШНЫЙ

57



ВЫКЛЮЧАТЕЛЬ
ДВУХКЛАВИШНЫЙ
С ПОДСВЕТКОЙ

57



ВЫКЛЮЧАТЕЛЬ
ТРЕХКЛАВИШНЫЙ

57



ВЫКЛЮЧАТЕЛЬ
ДЛЯ ЖАЛЮЗИ

59



ВЫКЛЮЧАТЕЛЬ
КАРТОЧНЫЙ

61



ВЫКЛЮЧАТЕЛЬ
С САМОВОЗВРАТОМ
ОДНОКЛАВИШНЫЙ

69



ВЫКЛЮЧАТЕЛЬ
С САМОВОЗВРАТОМ
ДВУХКЛАВИШНЫЙ

69



ПРОХОДНОЙ
ПЕРЕКЛЮЧАТЕЛЬ
ОДНОКЛАВИШНЫЙ

72



ПРОХОДНОЙ ПЕРЕКЛЮЧАТЕЛЬ ОДНОКЛАВИШНЫЙ С ПОДСВЕТКОЙ

72



ПРОХОДНОЙ ПЕРЕКЛЮЧАТЕЛЬ ДВУХКЛАВИШНЫЙ

72



ПРОХОДНОЙ ПЕРЕКЛЮЧАТЕЛЬ ДВУХКЛАВИШНЫЙ С ПОДСВЕТКОЙ

73



ПЕРЕКРЕСТНЫЙ ПЕРЕКЛЮЧАТЕЛЬ ОДНОКЛАВИШНЫЙ

73



ПЕРЕКРЕСТНЫЙ ПЕРЕКЛЮЧАТЕЛЬ ДВУХКЛАВИШНЫЙ

73



СВЕТОРЕГУЛЯТОР ПОВОРОТНО-НАЖИМНОЙ (600 ВАТТ)

79



ТЕРМОРЕГУЛЯТОР ЭЛЕКТРОННЫЙ ДЛЯ ТЕПЛОГО ПОЛА

83



ПОДСВЕТКА СВЕТОДИОДНАЯ ВСТРАИВАЕМАЯ 3000К

85



ПОДСВЕТКА СВЕТОДИОДНАЯ ВСТРАИВАЕМАЯ С ДАТЧИКОМ

85



ДАТЧИК ДВИЖЕНИЯ ВСТРАИВАЕМЫЙ

89



ЗАГЛУШКА С СУППОРТОМ

92



ВЫВОД ДЛЯ КАБЕЛЯ ДИАМЕТРОМ ДО 7 ММ

92



МОДУЛЬ ПОДСВЕТКИ КЛАВИШ ВЫКЛЮЧАТЕЛЯ/ ПЕРЕКЛЮЧАТЕЛЯ ОДНОКЛАВИШНОГО

93

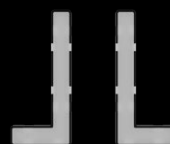

МОДУЛИ ПОДСВЕТКИ КЛАВИШ ВЫКЛЮЧАТЕЛЯ/ ПЕРЕКЛЮЧАТЕЛЯ ДВУХКЛАВИШНОГО

93



ДАТЧИК ТЕМПЕРАТУРЫ ТЕРМОРЕГУЛЯТОРА

93



РАМКИ ПЛАСТИКОВЫЕ

95



РАМКИ СТЕКЛЯННЫЕ

97

РОЗЕТКИ ЭЛЕКТРИЧЕСКИЕ

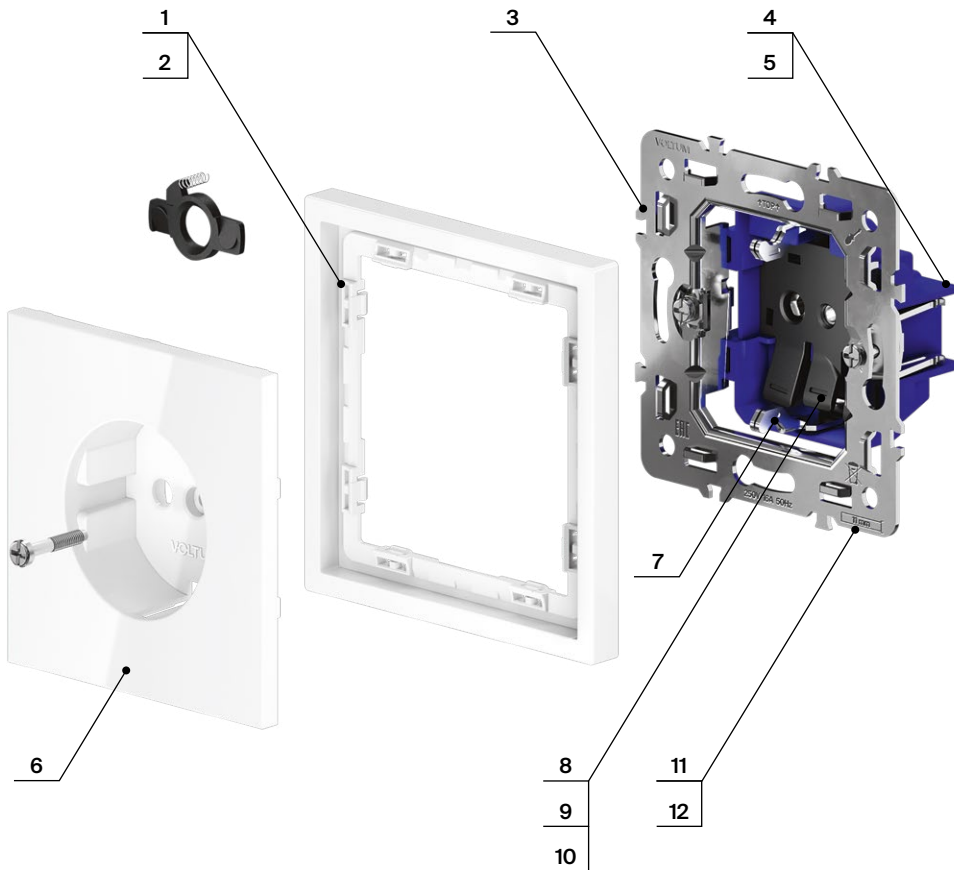

1. Крепление Easy Click

Обеспечивает быстрое и легкое соединение механизма с рамкой. Восемь фиксаторов по периметру нивелируют неровности стены и надежно удерживают конструкцию.

7. Заземляющий контакт

Изготовлены по международному стандарту из оловянно-фосфорной бронзы, гарантируют долговечность и надежность эксплуатации.

2. Универсальный монтаж

Суппорт поддерживает установку механизма в многопостовые рамки как по горизонтали, так и по вертикали.

8. Самозажимные клеммы

Помогают упростить процесс монтажа и гарантируют прочное соединение между клеммой и проводом.

3. Крепление «шип-паз»

Ускоряет процесс монтажа и регулировки горизонта в многопостовых конструкциях.

9. Силовые контакты

Изготовлены по международному стандарту из оловянной бронзы, гарантируют долговечность и надежность эксплуатации.

4. Анкерное крепление

Надежно фиксирует механизм в подрозетнике, не мешая монтажу и не выпадая из свободного положения.

10. Подвижные кнопки отсоединения

Помогают быстро и без специальных инструментов отсоединить провода при демонтаже.

5. Защита

Механизм выполнен с учетом защиты проводов от повреждений при установке, обеспечивая безопасную эксплуатацию и исключая вероятность замыкания на детали корпуса.

11. Маркировка

Метка для точного определения длины зачистки изоляции проводов, упрощающая и ускоряющая процесс монтажа.

6. Материал

Лицевая накладка и корпус механизма выполнены из негорючего пластика (поликарбоната), что соответствует правилам пожарной безопасности.

12. Диагональные отверстия суппорта

Предназначены для удобного крепления механизмов в нестандартных условиях, не требующих применения подрозетников.



Место установки: Простота установки и демонтажа, стильный дизайн и высокое качество делают розетки Voltum идеальным выбором для дома, офиса или любых других помещений. **Корпус:** Внешние накладки и корпус выполнены из поликарбоната долговечного и безопасного материала. Он не разлагается под действием ультрафиолета и стойко выдерживает повышенные температуры, вызванные

протекающими токами. **Конструктивные особенности:** Контактные пары выполнены из бронзы, а заземляющие контакты с дополнительным гальваническим покрытием. Бронза обеспечивает высокую безопасность и эффективную бесперебойную передачу тока, сохраняя передаточное усилие, что повышает срок безотказной эксплуатации.



ЦВЕТ	РОЗЕТКА С ЗАЗЕМЛЕНИЕМ	РОЗЕТКА С ЗАЗЕМЛЕНИЕМ И ЗАЩИТНЫМИ ШТОРКАМИ	РОЗЕТКА С ЗАЗЕМЛЕНИЕМ, ЗАЩИТНЫМИ ШТОРКАМИ И КРЫШКОЙ
БЕЛЫЙ ГЛЯНЦЕВЫЙ	VLS040101	VLS040201	VLS040301
БЕЛЫЙ МАТОВЫЙ	VLS040102	VLS040202	VLS040302
КАШЕМИР	VLS040103	VLS040203	VLS040303
ШЕЛК	VLS040104	VLS040204	VLS040304
СТАЛЬ	VLS040105	VLS040205	VLS040305
ТИТАН	VLS040106	VLS040206	VLS040306
ГРАФИТ	VLS040107	VLS040207	VLS040307
ЧЕРНЫЙ МАТОВЫЙ	VLS040108	VLS040208	VLS040308

ТЕХНИЧЕСКИЕ
ХАРАКТЕРИСТИКИ →

МОНТАЖ ПРОВОДА	САМОЗАЖИМНОЙ
ТИП МОНТАЖА	СКРЫТЫЙ
ПОДКЛЮЧАЕМЫЙ ПРОВОД	0,75 – 2,5 мм ²
НОМИНАЛЬНОЕ НАПРЯЖЕНИЕ	250В/50Гц
НОМИНАЛЬНЫЙ ТОК	16А
ПРИМЕНЯЕМЫЙ ПОДРОЗЕТНИК	СТАНДАРТНЫЙ 45 ММ
СТЕПЕНЬ ЗАЩИТЫ	IP30
ГАРАНТИЯ	2 ГОДА



РОЗЕТКИ ЭЛЕКТРИЧЕСКИЕ

NEW

РОЗЕТКИ ЭЛЕКТРИЧЕСКИЕ → → 34

38 ← РОЗЕТКИ ЭЛЕКТРИЧЕСКИЕ С USB

РОЗЕТКА VLS000601 ↗



НАКЛАДКИ И МЕХАНИЗМЫ

Серия S70 в новой
модульной системе

37

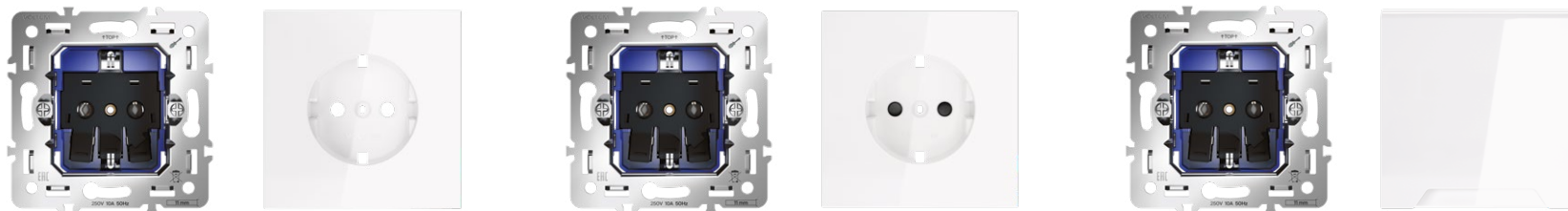

ЦВЕТ	РОЗЕТКА С ЗАЗЕМЛЕНИЕМ		РОЗЕТКА С ЗАЗЕМЛЕНИЕМ И ЗАЩИТНЫМИ ШТОРКАМИ		РОЗЕТКА С ЗАЗЕМЛЕНИЕМ, ЗАЩИТНЫМИ ШТОРКАМИ И КРЫШКОЙ	
	МЕХАНИЗМ	НАКЛАДКА	МЕХАНИЗМ	НАКЛАДКА	МЕХАНИЗМ	НАКЛАДКА
<input type="checkbox"/> БЕЛЫЙ ГЛЯНЦЕВЫЙ <input type="checkbox"/> БЕЛЫЙ МАТОВЫЙ <input type="checkbox"/> КАШЕМИР <input type="checkbox"/> ШЕЛК <input type="checkbox"/> СТАЛЬ <input type="checkbox"/> ТИТАН <input type="checkbox"/> ГРАФИТ <input type="checkbox"/> ЧЕРНЫЙ МАТОВЫЙ	VLS0401M	VLS000601 VLS000602 VLS000603 VLS000604 VLS000605 VLS000606 VLS000607 VLS000608	VLS0401M	VLS000701 VLS000702 VLS000703 VLS000704 VLS000705 VLS000706 VLS000707 VLS000708	VLS0401M	VLS000801 VLS000802 VLS000803 VLS000804 VLS000805 VLS000806 VLS000807 VLS000808
	 71 47 35	 71 41 24	 71 47 35	 71 41 24	 71 47 35	 71 71 29

РОЗЕТКИ ЭЛЕКТРИЧЕСКИЕ ↗

РОЗЕТКИ ЭЛЕКТРИЧЕСКИЕ → 34

38 ← РОЗЕТКИ ЭЛЕКТРИЧЕСКИЕ С USB



РОЗЕТКИ ЭЛЕКТРИЧЕСКИЕ С USB

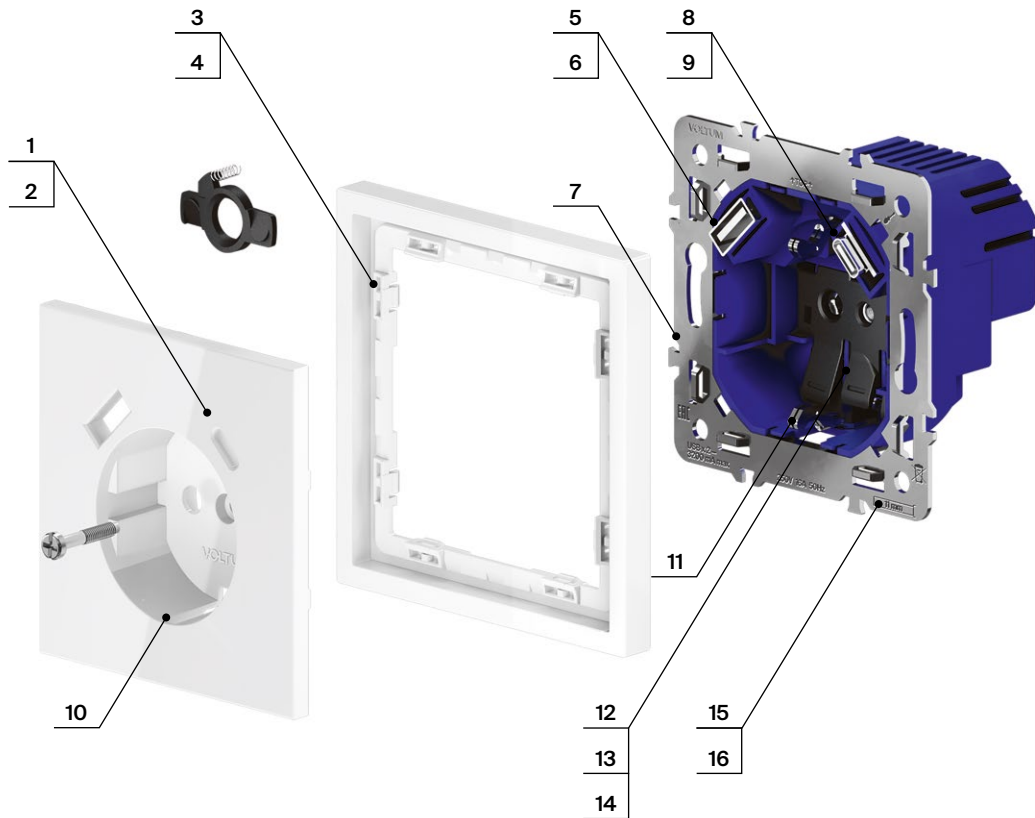

1. Одновременная зарядка

Установка USB-розетки позволяет одновременно заряжать несколько гаджетов. Никаких дополнительных устройств (разветвителей) для этого не требуется.

9. Технология Quick Charge 3.0

Розетки с поддержкой технологии Quick Charge 3.0 для разъемов типа A+C позволяют заряжать устройства до четырех раз быстрее.

2. Экономия пространства

USB-разъемы экономят место и не занимают свободные электрические розетки, что положительно сказывается на внешнем виде интерьера.

10. Материал

Лицевая накладка и корпус механизма выполнены из негорючего пластика (поликарбоната), что соответствует правилам пожарной безопасности.

3. Крепление Easy Click

Обеспечивает быстрое и легкое соединение механизма с рамкой. Восемь фиксаторов по периметру нивелируют неровности стены и надежно удерживают конструкцию.

11. Заземляющий контакт

Изготовлен из оловянной бронзы с гальваническим покрытием никелем, что не только защищает от коррозии, но и обеспечивает надежный контакт.

4. Универсальный монтаж

Суппорт поддерживает установку механизма в многопостовые рамки как по горизонтали, так и по вертикали.

12. Самозажимные клеммы

Помогают упростить процесс монтажа и гарантируют прочное соединение между клеммой и проводом.

5. Автоматическая регулировка

USB-розетки обеспечивают автоматическое регулирование силы тока, что гарантирует безопасную и оптимальную зарядку устройств.

13. Силовые контакты

Изготовлены по международному стандарту из оловянной бронзы, гарантируют долговечность и надежность эксплуатации.

6. Разъемы типа A

Разъемы типа A обеспечивают напряжение 5 В и ток до 3,2 А

14. Подвижные кнопки отсоединения

Помогают быстро и без специальных инструментов отсоединить провода при демонтаже.

7. Крепление «шип-паз»

Ускоряет процесс монтажа и регулировки горизонта в многопостовых конструкциях.

15. Маркировка

Метка для точного определения длины зачистки изоляции проводов, упрощающая и ускоряющая процесс монтажа.

8. Разъемы типа C

Разъем USB-C в розетках поддерживает все популярные стандарты быстрой зарядки и гарантирует напряжение до 12 В и мощность до 20 Вт.

16. Диагональные отверстия суппорта

Предназначены для удобного крепления механизмов в нестандартных условиях, не требующих применения подрозетников.



Место установки: USB-розетки популярны не только в офисах, но и дома, так как значительно упрощают зарядку гаджетов. Их установка экономит место, и они органично смотрятся в любом интерьере. **Корпус:** Основной материал – поликарбонат. **Конструктивные особенности:** Мощность подключаемых приборов до 20Вт, сила

тока до 3,2А. Этого достаточно для зарядки смартфонов, планшетов и других переносных устройств. USB-C с технологией Quick Charge позволяет заряжать устройства в разы быстрее, чем обычные блоки питания. Розетка поддерживает одновременную зарядку нескольких гаджетов.



ЦВЕТ	РОЗЕТКА С ЗАЗЕМЛЕНИЕМ, ЗАЩИТНЫМИ ШТОРКАМИ И USB ТИП А+А	РОЗЕТКА С ЗАЗЕМЛЕНИЕМ, ЗАЩИТНЫМИ ШТОРКАМИ И USB ТИП А+С
БЕЛЫЙ ГЛЯНЦЕВЫЙ	VLS040401	VLS040501
БЕЛЫЙ МАТОВЫЙ	VLS040402	VLS040502
КАШЕМИР	VLS040403	VLS040503
ШЕЛК	VLS040404	VLS040504
СТАЛЬ	VLS040405	VLS040505
ТИТАН	VLS040406	VLS040506
ГРАФИТ	VLS040407	VLS040507
ЧЕРНЫЙ МАТОВЫЙ	VLS040408	VLS040508

ТЕХНИЧЕСКИЕ
ХАРАКТЕРИСТИКИ →

МОНТАЖ ПРОВОДА	САМОЗАЖИМНОЙ
ТИП МОНТАЖА	СКРЫТЫЙ
ПОДКЛЮЧАЕМЫЙ ПРОВОД	0,75 – 2,5 мм ²
НОМИНАЛЬНОЕ НАПРЯЖЕНИЕ	250В/50Гц
НОМИНАЛЬНЫЙ ТОК	16А
ПРИМЕНЯЕМЫЙ ПОДРОЗЕТНИК	УГЛУБЛЕННЫЙ 60 ММ
СТЕПЕНЬ ЗАЩИТЫ	IP 30
МАКСИМАЛЬНЫЙ ТОК USB	3,2А
ВЫХОДНОЕ НАПРЯЖЕНИЕ	А+А: 5В, А+С: 5, 9, 12В
ГАРАНТИЯ	2 ГОДА

РОЗЕТКА ЭЛЕКТРИЧЕСКАЯ С USB VLS040501 ↗

40 ← РОЗЕТКИ ЭЛЕКТРИЧЕСКИЕ С USB

РОЗЕТКИ ЭЛЕКТРИЧЕСКИЕ → 36



РОЗЕТКИ ЭЛЕКТРИЧЕСКИЕ С USB



NEW

НАКЛАДКИ И МЕХАНИЗМЫ

Серия S70 в новой
модульной системе

41

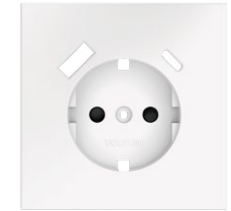
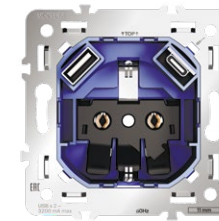
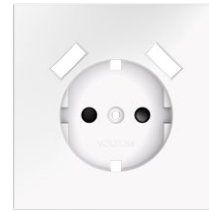
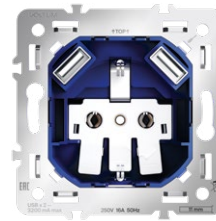

ЦВЕТ	РОЗЕТКА С ЗАЗЕМЛЕНИЕМ, ЗАЩИТНЫМИ ШТОРКАМИ И USB A+A		РОЗЕТКА С ЗАЗЕМЛЕНИЕМ, ЗАЩИТНЫМИ ШТОРКАМИ И USB A+C	
	МЕХАНИЗМ	НАКЛАДКА	МЕХАНИЗМ	НАКЛАДКА
БЕЛЫЙ ГЛЯНЦЕВЫЙ	VLS0404M	VLS000901	VLS0405M	VLS001001
БЕЛЫЙ МАТОВЫЙ		VLS000902		VLS001002
КАШЕМИР		VLS000903		VLS001003
ШЕЛК		VLS000904		VLS001004
СТАЛЬ		VLS000905		VLS001005
ТИТАН		VLS000906		VLS001006
ГРАФИТ		VLS000907		VLS001007
ЧЕРНЫЙ МАТОВЫЙ		VLS000908		VLS001008

РОЗЕТКИ ЭЛЕКТРИЧЕСКИЕ С USB → 38

← РОЗЕТКИ КОМПЬЮТЕРНЫЕ

РОЗЕТКИ ЭЛЕКТРИЧЕСКИЕ С USB ↗



РОЗЕТКИ КОМПЬЮТЕРНЫЕ

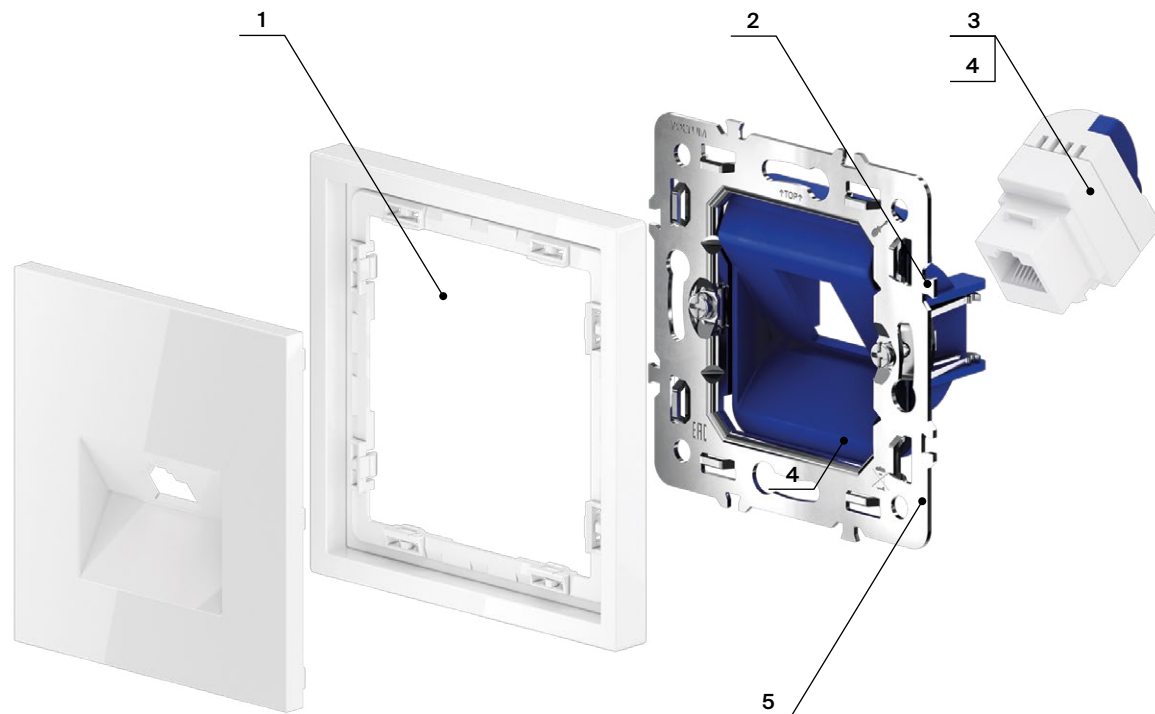

1. Крепление Easy Click

Обеспечивает быстрое и легкое соединение механизма с рамкой. Восемь фиксаторов по периметру нивелируют неровности стены и надежно удерживают конструкцию.

2. Универсальный монтаж

Суппорт поддерживает установку механизма в многопостовые рамки как по горизонтали, так и по вертикали.

3. Удобство монтажа

На корпус быстрозажимного разъема нанесены схемы соединения проводов CAT5-CAT6, обеспечивающие простоту установки, высокую скорость монтажа, надежную фиксацию без подготовки каждой жилы по отдельности.

4. Надежность

Прочная фиксация провода предотвращает смещение контакта и потерю сигнала во время монтажа.

5. Диагональные отверстия суппорта

Предназначены для удобного крепления механизмов в нестандартных условиях, не требующих применения подрозетников.



Место установки: Применяются в домашних и офисных сетях для подключения персонального компьютера, принтера, роутера или любого другого сетевого устройства к современным информационным системам.

Корпус: Внешние материалы поликарбонат. Устройство оборудовано специальным сетевым разъемом (или сразу двумя

у модели RJ45+RJ45). **Конструктивные особенности:** Розетка RJ45 совместима с информационными сетями шестого поколения со скоростью передачи данных до 1000Мбит/сек. Также она поддерживает стандарт 5е. Подключение к конечному устройству выполняется через сетевой кабель (витую пару).

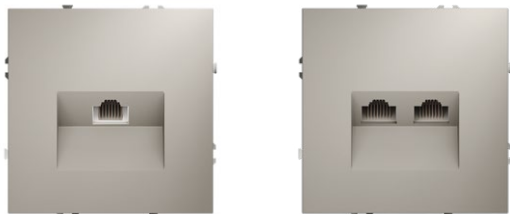

ЦВЕТ	РОЗЕТКА КОМПЬЮТЕРНАЯ RJ45	РОЗЕТКА КОМПЬЮТЕРНАЯ ДВОЙНАЯ RJ45+RJ45
БЕЛЫЙ ГЛЯНЦЕВЫЙ	VLS060101	VLS060201
БЕЛЫЙ МАТОВЫЙ	VLS060102	VLS060202
КАШЕМИР	VLS060103	VLS060203
ШЕЛК	VLS060104	VLS060204
СТАЛЬ	VLS060105	VLS060205
ТИТАН	VLS060106	VLS060206
ГРАФИТ	VLS060107	VLS060207
ЧЕРНЫЙ МАТОВЫЙ	VLS060108	VLS060208

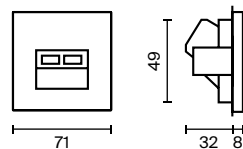
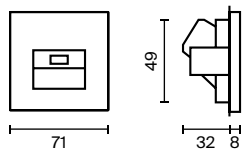

ТЕХНИЧЕСКИЕ
ХАРАКТЕРИСТИКИ →

МОНТАЖ ПРОВОДА	САМОЗАЖИМНОЙ
ТИП МОНТАЖА	СКРЫТЫЙ
КАТЕГОРИЯ	6E (ДЛЯ ПРОВОДОВ CAT5-CAT6)
МИН. СЕЧЕНИЕ ПОДКЛЮЧАЕМЫХ ПРОВОДОВ	0,3 мм ²
МАКС. СЕЧЕНИЕ ПОДКЛЮЧАЕМЫХ ПРОВОДОВ	0,8 мм ²
ГАРАНТИЯ	2 ГОДА



РОЗЕТКИ КОМПЬЮТЕРНЫЕ



NEW

НАКЛАДКИ И МЕХАНИЗМЫ

Серия S70 в новой
модульной системе

45

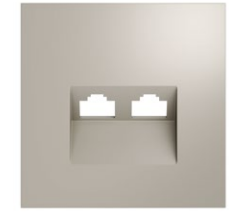
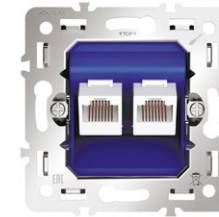
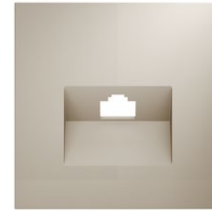
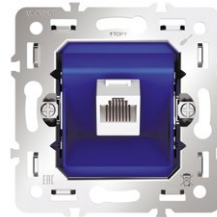

ЦВЕТ	РОЗЕТКА КОМПЬЮТЕРНАЯ RJ45		РОЗЕТКА КОМПЬЮТЕРНАЯ ДВОЙНАЯ RJ45+RJ45	
	МЕХАНИЗМ	НАКЛАДКА	МЕХАНИЗМ	НАКЛАДКА
<input type="checkbox"/> БЕЛЫЙ ГЛЯНЦЕВЫЙ	VLS0601M	VLS001301	VLS0602M	VLS001401
<input type="checkbox"/> БЕЛЫЙ МАТОВЫЙ		VLS001302		VLS001402
<input type="checkbox"/> КАШЕМИР		VLS001303		VLS001403
<input type="checkbox"/> ШЕЛК		VLS001304		VLS001404
<input type="checkbox"/> СТАЛЬ		VLS001305		VLS001405
<input type="checkbox"/> ТИТАН		VLS001306		VLS001406
<input type="checkbox"/> ГРАФИТ		VLS001307		VLS001407
<input type="checkbox"/> ЧЕРНЫЙ МАТОВЫЙ		VLS001308		VLS001408



РОЗЕТКИ ТЕЛЕВИЗИОННЫЕ

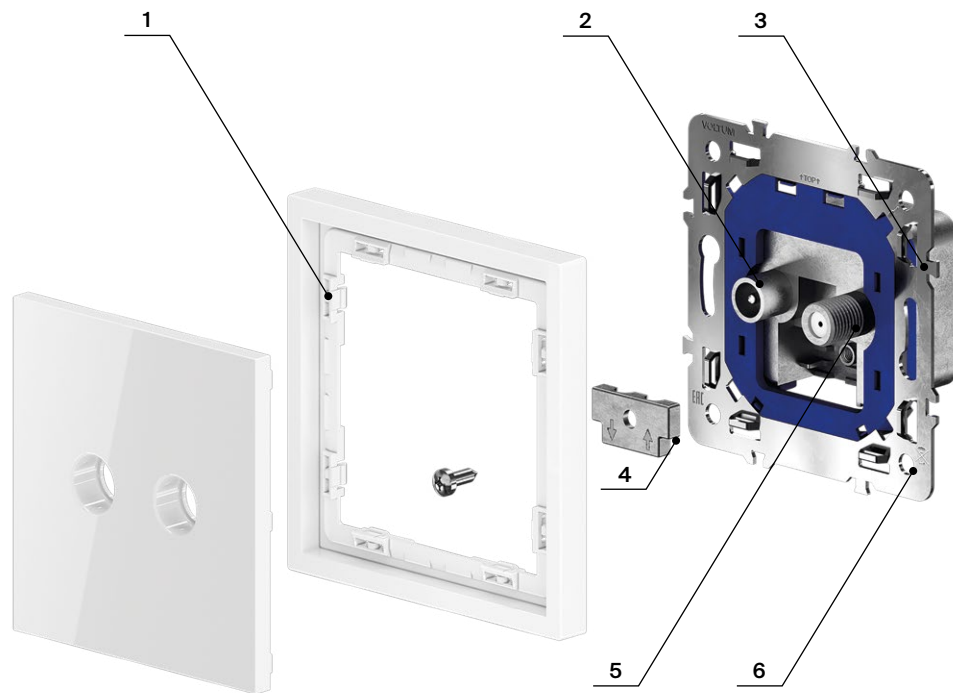

1. Крепление Easy Click

Обеспечивает быстрое и легкое соединение механизма с рамкой. Восемь фиксаторов по периметру нивелируют неровности стены и надежно удерживают конструкцию.

4. Удобство монтажа

Конструкция механизма позволяет зафиксировать кабель за внешнюю изоляцию, облегчая процесс монтажа в подрозетник. Кабель надежно закреплен, контакт всех токопроводящих элементов остается стабильным.

2. Широкая совместимость

Розетки совместимы с различными типами проводов: RG-6, SAT-703, SAT-50.

5. Передача данных

Фиксация центральной жилы пружинным контактом по всей длине обеспечивает непрерывную передачу данных на максимальной скорости.

3. Универсальный монтаж

Суппорт поддерживает установку механизма в многопостовые рамки как по горизонтали, так и по вертикали.

6. Решение для нестандартных условий

Специальные диагональные отверстия суппорта предназначены для установки механизмов в нестандартных условиях, где не требуются подрозетники.

СХЕМА ПОДКЛЮЧЕНИЯ

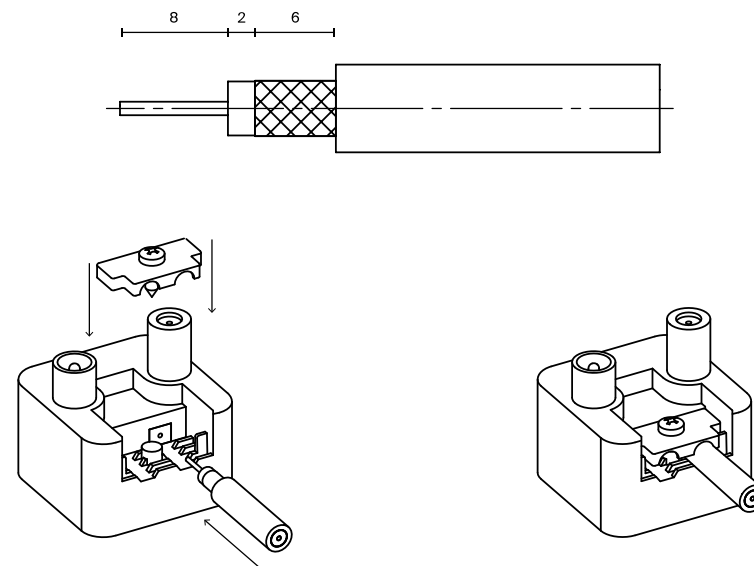

Место установки: Телевизионные розетки актуальны везде, где требуется передача сигнала на телевизор посредством кабельного или спутникового подключения.
Корпус: TV+SAT розетка «прячет» внутри стены неприглядный провод и упрощает подключение телевизора. Корпус выпол-

нен из поликарбоната. **Конструктивные особенности:** Телевизионная розетка двух типов: позволяет одновременно подключить ТВ к кабельному (TV) и спутниковому (SAT) сигналам или же совмещает в себе TV и RJ45.



ЦВЕТ	РОЗЕТКА ТЕЛЕВИЗИОННАЯ TV+SAT	РОЗЕТКА ТЕЛЕВИЗИОННАЯ TV+RJ45 КАТ. 6
БЕЛЫЙ ГЛЯНЦЕВЫЙ	VLS060401	VLS060701
БЕЛЫЙ МАТОВЫЙ	VLS060402	VLS060702
КАШЕМИР	VLS060403	VLS060703
ШЕЛК	VLS060404	VLS060704
СТАЛЬ	VLS060405	VLS060705
ТИТАН	VLS060406	VLS060706
ГРАФИТ	VLS060407	VLS060707
ЧЕРНЫЙ МАТОВЫЙ	VLS060408	VLS060708

ТЕХНИЧЕСКИЕ
ХАРАКТЕРИСТИКИ →

МАТЕРИАЛ ВНЕШНЕГО КОРПУСА	ПОЛИКАРБОНАТ
ВИД РОЗЕТКИ TV+SAT	ОКОНЕЧНАЯ
ВНЕШНЯЯ ПОВЕРХНОСТЬ	РАЗЪЕМ RJ45, TV
КАБЕЛЬНАЯ ЧАСТЬ RJ45	БЫСТРОЗАЖИМНОЙ РАЗЪЕМ, ДЛЯ ПРОВОДОВ CAT5-CAT6
КАБЕЛЬНАЯ ЧАСТЬ TV	УНИВЕРСАЛЬНЫЙ ДЛЯ ПРОВОДОВ RG-6, SAT-703, SAT-50
ТИП МОНТАЖА	СКРЫТЫЙ
СТЕПЕНЬ ЗАЩИТЫ IP	IP20
СРОК СЛУЖБЫ	15 ЛЕТ
ГАРАНТИЯ	2 ГОДА

РОЗЕТКА ТЕЛЕВИЗИОННАЯ VLS060404 7

48 ← РОЗЕТКИ ТЕЛЕВИЗИОННЫЕ

РОЗЕТКИ КОМПЬЮТЕРНЫЕ → 44



РОЗЕТКИ ТЕЛЕВИЗИОННЫЕ



NEW НАКЛАДКИ И МЕХАНИЗМЫ

Серия S70 в новой
модульной системе

49

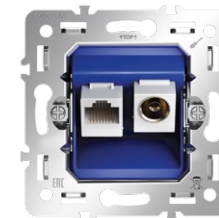

ЦВЕТ	РОЗЕТКА ТЕЛЕВИЗИОННАЯ TV+SAT		РОЗЕТКА ТЕЛЕВИЗИОННАЯ TV+RJ45	
	МЕХАНИЗМ	НАКЛАДКА	МЕХАНИЗМ	НАКЛАДКА
БЕЛЫЙ ГЛЯНЦЕВЫЙ	VLS0604M	VLS001601	VLS0607M	VLS002701
БЕЛЫЙ МАТОВЫЙ		VLS001602		VLS002702
КАШЕМИР		VLS001603		VLS002703
ШЕЛК		VLS001604		VLS002704
СТАЛЬ		VLS001605		VLS002705
ТИТАН		VLS001606		VLS002706
ГРАФИТ		VLS001607		VLS002707
ЧЕРНЫЙ МАТОВЫЙ		VLS001608		VLS002708

РОЗЕТКИ ТЕЛЕВИЗИОННЫЕ ↗

РОЗЕТКИ ТЕЛЕВИЗИОННЫЕ → 46

50 ← РОЗЕТКИ АКУСТИЧЕСКИЕ



РОЗЕТКИ АКУСТИЧЕСКИЕ

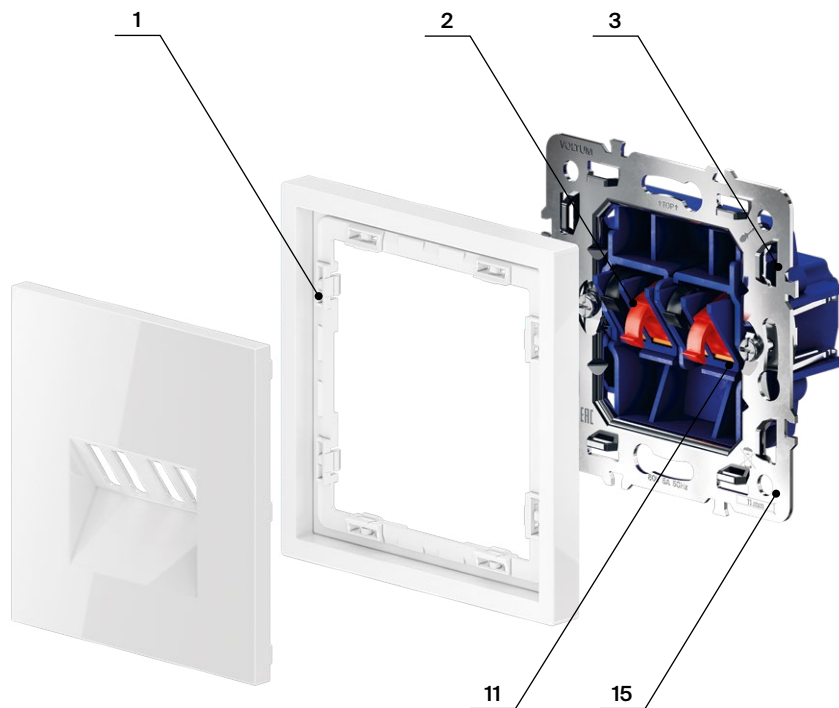

1. Крепление Easy Click

Обеспечивает быстрое и легкое соединение механизма с рамкой. Восемь фиксаторов по периметру нивелируют неровности стены и надежно удерживают конструкцию.

4. Самозажимные клеммы

Упрощают процесс монтажа и гарантируют прочное соединение между клеммой и акустическим кабелем.

2. Универсальность

Розетка совместима с различными типами акустических систем, подходит для проводов от 1,5 до 4 мм²

5. Нестандартные решения

Специальные диагональные отверстия суппорта предназначены для установки механизмов в нестандартных условиях, где не требуются подрозетники.

3. Универсальный монтаж

Суппорт поддерживает установку механизма в многопостовые рамки как по горизонтали, так и по вертикали.

СХЕМА ПОДКЛЮЧЕНИЯ

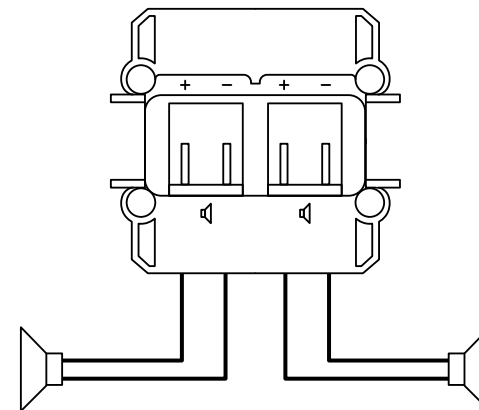

Место установки: Акустические розетки размещают в местах подключения аудиокколонок, динамиков, стереоговорителей и других звуковоспроизводящих устройств (музыкальные и мультимедиа проигрыватели, ресиверы и т. д.) **Корпус:** Материал поликарбонат. **Конструктивные особен-**

ности: Розетки позволяют подключить (и в одно движение отключить) акустическую систему через встроенный разъем. С акустической розеткой процесс настройки звукового сопровождения в помещении значительно упрощается.



ЦВЕТ	РОЗЕТКА АКУСТИЧЕСКАЯ 4-МЕСТНАЯ
БЕЛЫЙ ГЛЯНЦЕВЫЙ	VLS060301
БЕЛЫЙ МАТОВЫЙ	VLS060302
КАШЕМИР	VLS060303
ШЕЛК	VLS060304
СТАЛЬ	VLS060305
ТИТАН	VLS060306
ГРАФИТ	VLS060307
ЧЕРНЫЙ МАТОВЫЙ	VLS060308

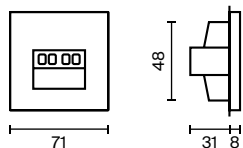

ТЕХНИЧЕСКИЕ
ХАРАКТЕРИСТИКИ →

СОВМЕСТИМОСТЬ	ДЛЯ ВСЕХ ТИПОВ АКУСТИЧЕСКИХ СИСТЕМ (ДЛЯ ПРОВОДОВ 0,5 – 4 ММ ²)
ТИП МОНТАЖА	СКРЫТЫЙ
НОМИНАЛЬНОЕ НАПРЯЖЕНИЕ	60В/50ГЦ
НОМИНАЛЬНЫЙ ТОК	5А
ГАРАНТИЯ	2 ГОДА

РОЗЕТКА АКУСТИЧЕСКАЯ VLS060305 ↗

52 ← РОЗЕТКИ АКУСТИЧЕСКИЕ

РОЗЕТКИ ТЕЛЕВИЗИОННЫЕ → 48

51



РОЗЕТКИ АКУСТИЧЕСКИЕ

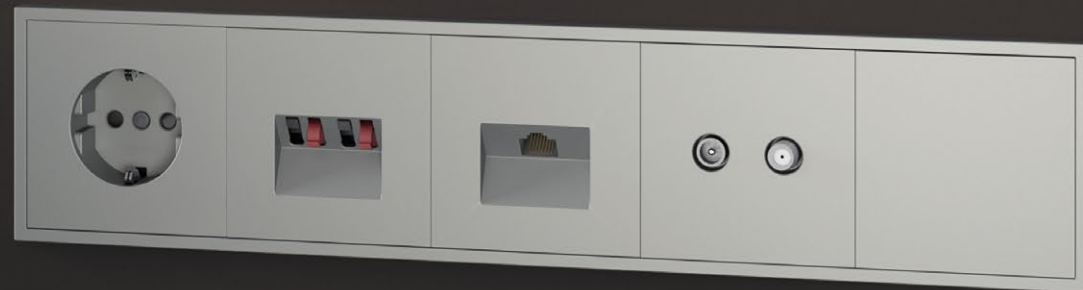

NEW

НАКЛАДКИ И МЕХАНИЗМЫ

Серия S70 в новой
модульной системе

53



ЦВЕТ	РОЗЕТКА АКУСТИЧЕСКАЯ	
	МЕХАНИЗМ	НАКЛАДКА
<input type="checkbox"/> БЕЛЫЙ ГЛЯНЦЕВЫЙ	VLS0603M	VLS001501
<input type="checkbox"/> БЕЛЫЙ МАТОВЫЙ		VLS001502
<input type="checkbox"/> КАШЕМИР		VLS001503
<input type="checkbox"/> ШЕЛК		VLS001504
<input type="checkbox"/> СТАЛЬ		VLS001505
<input type="checkbox"/> ТИТАН		VLS001506
<input type="checkbox"/> ГРАФИТ		VLS001507
<input type="checkbox"/> ЧЕРНЫЙ МАТОВЫЙ		VLS001508



ВЫКЛЮЧАТЕЛИ И ПЕРЕКЛЮЧАТЕЛИ

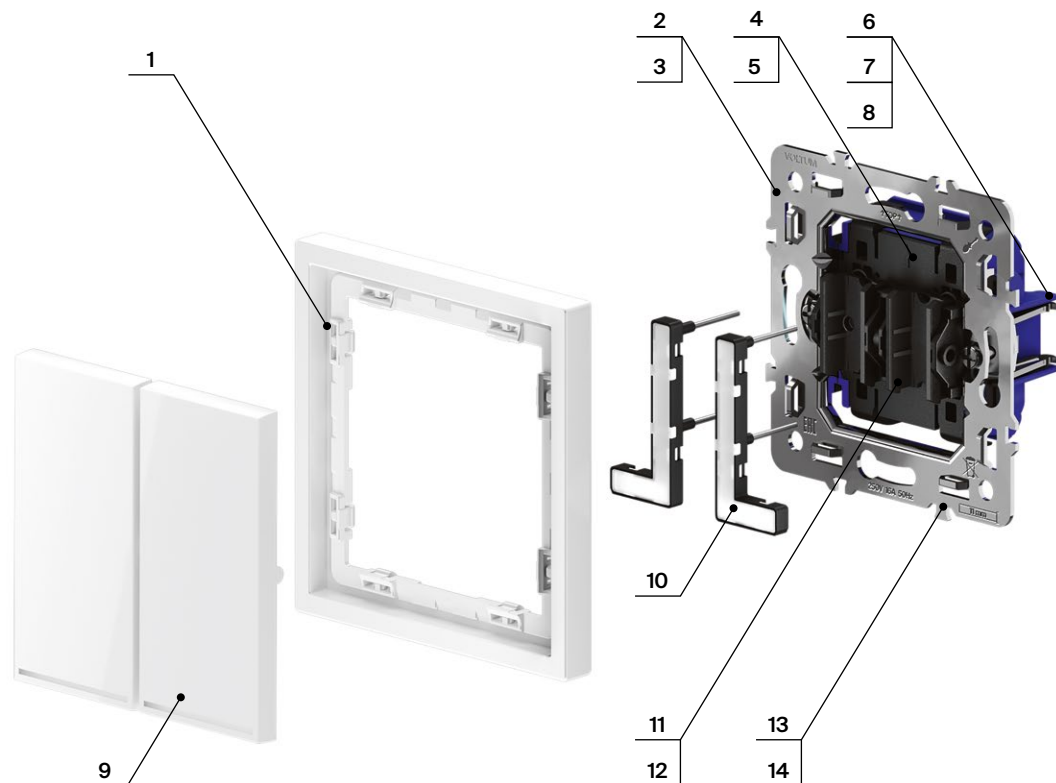

1. Крепление Easy Click

Обеспечивает быстрое и легкое соединение механизма с рамкой. Восемь фиксаторов по периметру нивелируют неровности стены и надежно удерживают конструкцию.

8. Защита

Изготовлен из негорючего поликарбоната, обеспечивающего долгий срок службы и безопасность.

2. Универсальный монтаж

Суппорт поддерживает установку механизма в многопостовые рамки как по горизонтали, так и по вертикали.

9. Удобство эксплуатации

Большие клавиши и небольшой угол переключения (3,5°), как показывает практика, очень удобны в повседневной жизни.

3. Диагональные отверстия суппорта

Предназначены для удобного крепления механизмов в нестандартных условиях, не требующих применения подрозетников.

10. Светодиодная подсветка

Белые светодиоды в сочетании с матовым рассеивателем формируют мягкую и ненавязчивую подсветку устройств.

4. Подвижные кнопки отсоединения

Позволяют быстро отсоединять провода при демонтаже.

11. Комфорт

Нажимной механизм разработан с упором на плавность и долговечность. По результатам тестов, он способен прослужить до 50000 циклов.

5. Самозажимные клеммы

Специальные клеммы упрощают монтаж и гарантируют надежный контакт — дополнительное оборудование не потребуется.

12. Надежность

Система крепления клавиш в шести точках обеспечивает надежную и точную их фиксацию.

6. Корпус механизма

Позволяют быстро отсоединить провода при демонтаже

13. Маркировка

Метки помогают выявить длину для снятия изоляции проводов, ускоряя процесс монтажа и повышая его точность.

7. Анкерное крепление

Надежно фиксирует механизм в подрозетнике, не мешая монтажу и не выпадая из свободного положения.

14. Крепление «шип-паз»

Изготовлен из негорючего поликарбоната, обеспечивающего долгий срок службы и безопасность.











ВЫКЛЮЧАТЕЛИ



Место установки: Классические выключатели устанавливаются в комнатах и помещениях, где требуется управление освещением из одной точки. Для жалюзи, рольставен, штор, ворот и других подобных

устройств идеально подходят выключатели с функцией самовозврата (после включения или выключения клавиша автоматически возвращается в исходное положение).
Корпус: Линейка Voltum представлена 1-, 2-

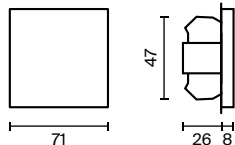
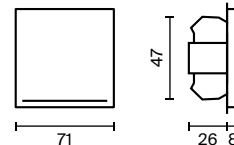

ЦВЕТ	ВЫКЛЮЧАТЕЛЬ ОДНОКЛАВИШНЫЙ	ВЫКЛЮЧАТЕЛЬ ОДНОКЛАВИШНЫЙ С ПОДСВЕТКОЙ
 БЕЛЫЙ ГЛЯНЦЕВЫЙ	VLS010101	VLS010201
 БЕЛЫЙ МАТОВЫЙ	VLS010102	VLS010202
 КАШЕМИР	VLS010103	VLS010203
 ШЕЛК	VLS010104	VLS010204
 СТАЛЬ	VLS010105	VLS010205
 ТИТАН	VLS010106	VLS010206
 ГРАФИТ	VLS010107	VLS010207
 ЧЕРНЫЙ МАТОВЫЙ	VLS010108	VLS010208
		



и 3-клавишными выключателями в едином стилистическом исполнении. Корпус из поликарбоната – негорючего и долговечного пластика. Присутствуют 1- и 2-клавишные модели с подсветкой **Конструктивные**

особенности: Механизм самозажима в выключателях позволяет соединить провод с клеммой, без помощи специальных инструментов. Разработана конструкция, которая монтируется всего в несколько движений.



ВЫКЛЮЧАТЕЛЬ ДВУХКЛАВИШНЫЙ	ВЫКЛЮЧАТЕЛЬ ДВУХКЛАВИШНЫЙ С ПОДСВЕТКОЙ	ВЫКЛЮЧАТЕЛЬ ТРЕХКЛАВИШНЫЙ
VLS020101	VLS020201	VLS030101
VLS020102	VLS020202	VLS030102
VLS020103	VLS020203	VLS030103
VLS020104	VLS020204	VLS030104
VLS020105	VLS020205	VLS030105
VLS020106	VLS020206	VLS030106
VLS020107	VLS020207	VLS030107
VLS020108	VLS020208	VLS030108

ТЕХНИЧЕСКИЕ
ХАРАКТЕРИСТИКИ →

МОНТАЖ ПРОВОДА	САМОЗАЖИМНОЙ
ТИП МОНТАЖА	СКРЫТЫЙ
ПОДКЛЮЧАЕМЫЙ ПРОВОД	0,75 – 2,5 мм ²
НОМИНАЛЬНОЕ НАПРЯЖЕНИЕ	250В/50Гц
НОМИНАЛЬНЫЙ ТОК	10А
ПРИМЕНЯЕМЫЙ ПОДРОЗЕТНИК	СТАНДАРТНЫЙ 45 ММ
СТЕПЕНЬ ЗАЩИТЫ	IP30
СРОК СЛУЖБЫ	НЕ МЕНЕЕ 50000 ЦИКЛОВ
ДЛЯ ВЫКЛЮЧАТЕЛЕЙ С ПОДСВЕТКОЙ	ЦВЕТ ПОДСВЕТКИ: БЕЛЫЙ
ГАРАНТИЯ	2 ГОДА
СРОК СЛУЖБЫ	15 ЛЕТ



ВЫКЛЮЧАТЕЛИ ДЛЯ ЖАЛЮЗИ

Назначение: Предназначен для управления электроприводами жалюзи, рольставен, штор, экранов и ворот. Две клавиши с функцией самовозврата позволяют поочередно запускать движение вверх и вниз, исключая одновременную акти-



вацию обоих направлений. **Место установки:** Оптимален для жилых, офисных и гостиничных объектов, где используются автоматизированные системы солнцезащиты или рулонные шторы. Устанавливается рядом с оконными проемами. **Корпус:**

Материал - поликарбонат. **Конструктивные особенности:** Механизм оснащен двумя независимыми клавишами с возвратом в исходное положение. Устройство рассчитано на коммутируемую нагрузку до 10А.

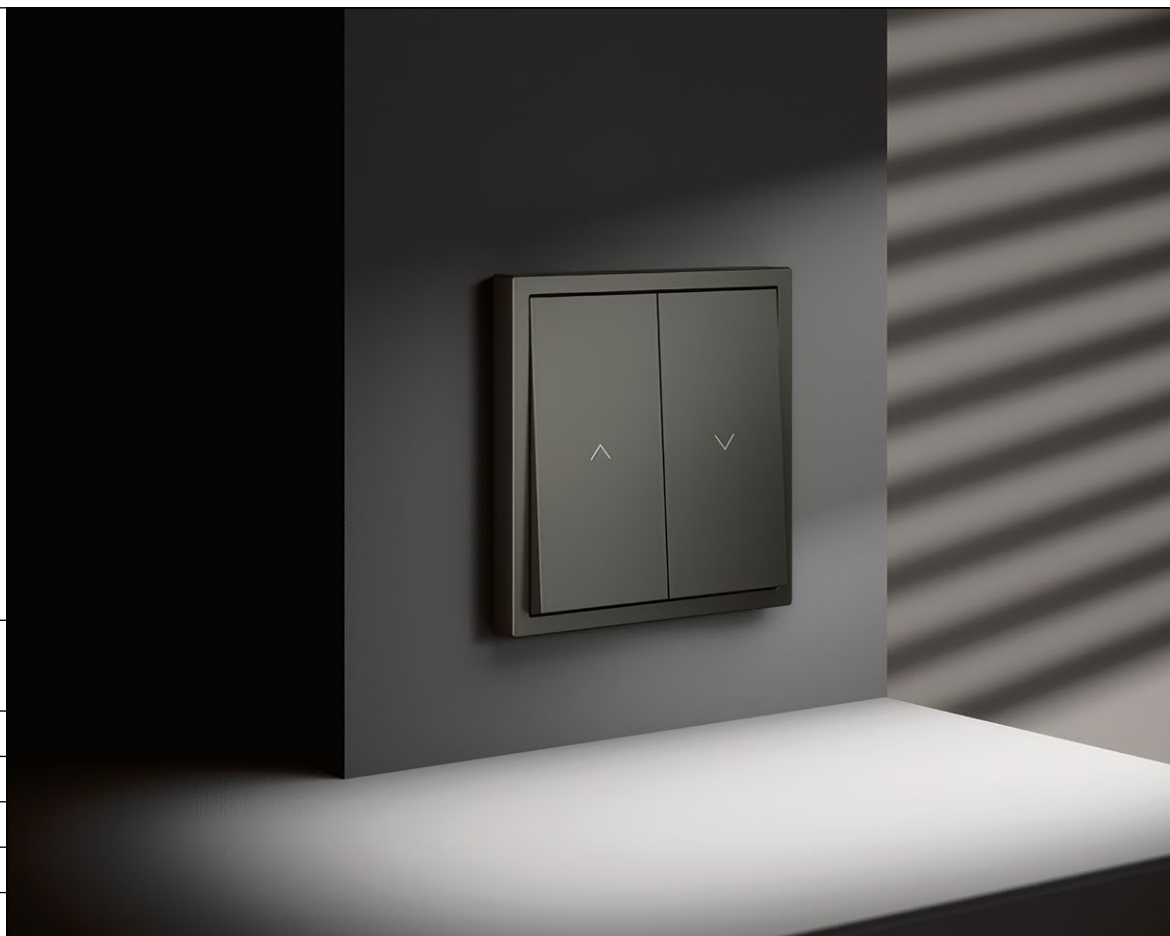

ЦВЕТ	ВЫКЛЮЧАТЕЛЬ ДЛЯ ЖАЛЮЗИ
БЕЛЫЙ ГЛЯНЦЕВЫЙ	VLS020701
БЕЛЫЙ МАТОВЫЙ	VLS020702
КАШЕМИР	VLS020703
ШЕЛК	VLS020704
СТАЛЬ	VLS020705
ТИТАН	VLS020706
ГРАФИТ	VLS020707
ЧЕРНЫЙ МАТОВЫЙ	VLS020708

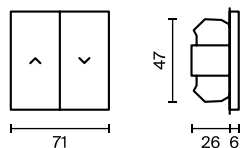

ТЕХНИЧЕСКИЕ
ХАРАКТЕРИСТИКИ →

МАТЕРИАЛ ВНЕШНЕГО КОРПУСА	ПОЛИКАРБОНАТ
ТИП МОНТАЖА	СКРЫТЫЙ
ПОДКЛЮЧАЕМЫЙ ПРОВОД	0,75 – 2,5 мм ²
НОМИНАЛЬНОЕ НАПРЯЖЕНИЕ	250В/50Гц
НОМИНАЛЬНЫЙ ТОК (ДЛЯ ЖАЛЮЗИ)	10А
СТЕПЕНЬ ЗАЩИТЫ	IP30
ГАРАНТИЯ	2 ГОДА
СРОК СЛУЖБЫ	15 ЛЕТ

Выключатель для жалюзи VLS020706 ↗

60 ← Выключатели

Выключатели → 56



ВЫКЛЮЧАТЕЛИ КАРТОЧНЫЕ

Назначение: Используется для автоматического включения или отключения электропитания в помещении при помещении или извлечении специальной карты. Вставка карты замыкает цепь, позволяя включить свет, розетки и другие системы. Место установки: Наиболее распространен в гостиничных номерах,



где требуется автоматическая подача электроэнергии при заселении гостя и ее отключение при отсутствии. Также применяется в офисных и коммерческих помещениях, где важен контроль энергопотребления. **Корпус:** Материал поликарбонат. **Конструктивные особенности:** Рассчитан

на нагрузку до 16А, что позволяет управлять освещением, розетками и вспомогательными устройствами. Поддерживается стандартный формат гостиничных ключ-карт. После извлечения карточки из устройства, электропитание в помещение выключается через 30 секунд.



ЦВЕТ	ВЫКЛЮЧАТЕЛЬ КАРТОЧНЫЙ
БЕЛЫЙ ГЛЯНЦЕВЫЙ	VLS010701
БЕЛЫЙ МАТОВЫЙ	VLS010702
КАШЕМИР	VLS010703
ШЕЛК	VLS010704
СТАЛЬ	VLS010705
ТИТАН	VLS010706
ГРАФИТ	VLS010707
ЧЕРНЫЙ МАТОВЫЙ	VLS010708

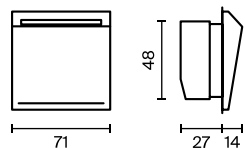

ТЕХНИЧЕСКИЕ ХАРАКТЕРИСТИКИ →	МАТЕРИАЛ ВНЕШНЕГО КОРПУСА	ПОЛИКАРБОНАТ
	ТИП МОНТАЖА	СКРЫТЫЙ
	ПОДКЛЮЧАЕМЫЙ ПРОВОД	0,75 – 2,5 мм ²
	НОМИНАЛЬНОЕ НАПРЯЖЕНИЕ	250В/50Гц
	НОМИНАЛЬНЫЙ ТОК	16А
	СТЕПЕНЬ ЗАЩИТЫ	IP30
	ГАРАНТИЯ	2 ГОДА
СРОК СЛУЖБЫ	15 ЛЕТ	

ВЫКЛЮЧАТЕЛЬ КАРТОЧНЫЙ VLS010706 ↗



62 ← ВЫКЛЮЧАТЕЛИ

ВЫКЛЮЧАТЕЛИ → 58

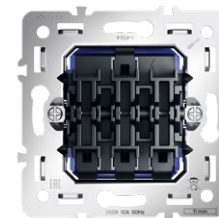
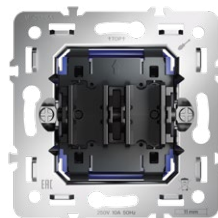

ЦВЕТ	ВЫКЛЮЧАТЕЛЬ ОДНОКЛАВИШНЫЙ		ВЫКЛЮЧАТЕЛЬ ДВУХКЛАВИШНЫЙ		ВЫКЛЮЧАТЕЛЬ ТРЕХКЛАВИШНЫЙ	
	МЕХАНИЗМ	КЛАВИША	МЕХАНИЗМ	КЛАВИША	МЕХАНИЗМ	КЛАВИША
БЕЛЫЙ ГЛЯНЦЕВЫЙ	VLS0101M	VLS000101	VLS0201M	VLS000301	VLS0301M	VLS000501
БЕЛЫЙ МАТОВЫЙ		VLS000102		VLS000302		VLS000502
КАШЕМИР		VLS000103		VLS000303		VLS000503
ШЕЛК		VLS000104		VLS000304		VLS000504
СТАЛЬ		VLS000105		VLS000305		VLS000505
ТИТАН		VLS000106		VLS000306		VLS000506
ГРАФИТ		VLS000107		VLS000307		VLS000507
ЧЕРНЫЙ МАТОВЫЙ		VLS000108		VLS000308		VLS000508
	 71 47 33	 71 8	 71 47 33	 71 8	 71 47 33	 71 8



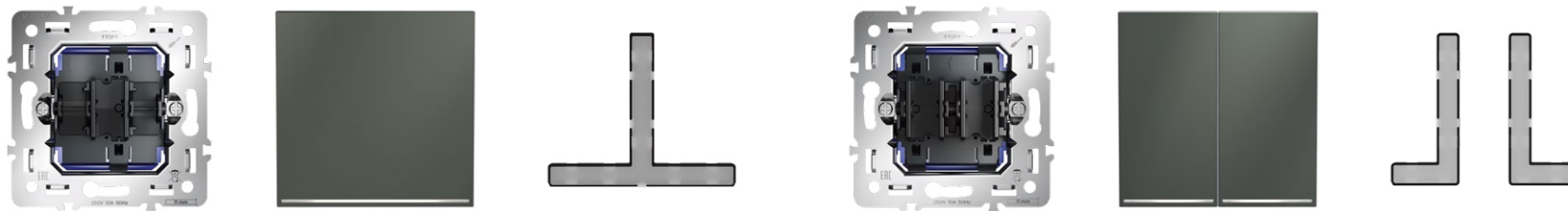

ВЫКЛЮЧАТЕЛЬ ОДНОКЛАВИШНЫЙ С ПОДСВЕТКОЙ

ВЫКЛЮЧАТЕЛЬ ДВУХКЛАВИШНЫЙ С ПОДСВЕТКОЙ

МЕХАНИЗМ	КЛАВИША	ПОДСВЕТКА	МЕХАНИЗМ	КЛАВИША	ПОДСВЕТКА
VLS0101M	VLS000201	VLS080301	VLS0201M	VLS000401	VLS080401
	VLS000202			VLS000402	
	VLS000203			VLS000403	
	VLS000204			VLS000404	
	VLS000205			VLS000405	
	VLS000206			VLS000406	
	VLS000207			VLS000407	
	VLS000208			VLS000408	



ВЫКЛЮЧАТЕЛИ ДЛЯ ЖАЛЮЗИ



NEW

НАКЛАДКИ И МЕХАНИЗМЫ

Серия S70 в новой
модульной системе

65

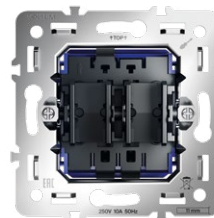

ЦВЕТ

ВЫКЛЮЧАТЕЛЬ ДЛЯ ЖАЛЮЗИ

- БЕЛЫЙ ГЛЯНЦЕВЫЙ
- БЕЛЫЙ МАТОВЫЙ
- КАШЕМИР
- ШЕЛК
- СТАЛЬ
- ТИТАН
- ГРАФИТ
- ЧЕРНЫЙ МАТОВЫЙ

МЕХАНИЗМ

КЛАВИША

VLS0207M

- VLS002501
- VLS002502
- VLS002503
- VLS002504
- VLS002505
- VLS002506
- VLS002507
- VLS002508

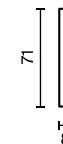
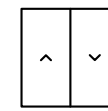
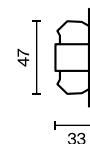
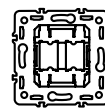

ВЫКЛЮЧАТЕЛИ ДЛЯ ЖАЛЮЗИ ↗

66 ← ВЫКЛЮЧАТЕЛИ С САМОВОЗВРАТОМ ВЫКЛЮЧАТЕЛИ → 62



ВЫКЛЮЧАТЕЛИ КАРТОЧНЫЕ

Выключатели для жалюзи → 64

← Выключатели с самовозвратом

Выключатель VLS000506 ↘



NEW

НАКЛАДКИ И МЕХАНИЗМЫ

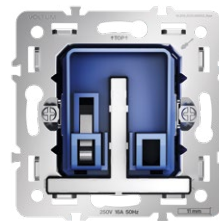

ЦВЕТ

ВЫКЛЮЧАТЕЛЬ КАРТОЧНЫЙ

МЕХАНИЗМ

НАКЛАДКА

БЕЛЫЙ ГЛЯНЦЕВЫЙ

БЕЛЫЙ МАТОВЫЙ

КАШЕМИР

ШЕЛК

СТАЛЬ

ТИТАН

ГРАФИТ

ЧЕРНЫЙ МАТОВЫЙ

VLS0107M

VLS002601

VLS002602

VLS002603

VLS002604

VLS002605

VLS002606

VLS002607

VLS002608

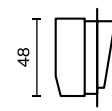
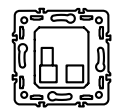

71

48

39

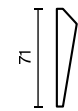
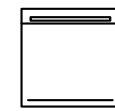

71

71

14



ВЫКЛЮЧАТЕЛИ С САМОВОЗВРАТОМ

Место установки: Классические выключатели устанавливаются в комнатах и помещениях, где требуется управление освещением из одной точки. Для жалюзи, рольставен, штор, ворот и других подобных устройств идеально подходят выключатели с функцией самовозврата (после включения или выключе-



чения клавиша автоматически возвращается в исходное положение). **Корпус:** Линейка Voltum представлена 1-, 2- и 3-клавишными выключателями в едином стилистическом исполнении. Корпус из поликарбоната – негорючего и долговечного пластика. Присутствуют 1- и 2-клавишные модели

с подсветкой. **Конструктивные особенности:** Механизм самозажима в выключателях позволяет надежно соединить провод с клеммой, не прибегая к помощи специальных инструментов. Инженеры Voltum разработали конструкцию, которая монтируется всего в несколько движений.



ЦВЕТ	ВЫКЛЮЧАТЕЛЬ С САМОВОЗВРАТОМ ОДНОКЛАВИШНЫЙ	ВЫКЛЮЧАТЕЛЬ С САМОВОЗВРАТОМ ДВУХКЛАВИШНЫЙ
БЕЛЫЙ ГЛЯНЦЕВЫЙ	VLS010601	VLS020601
БЕЛЫЙ МАТОВЫЙ	VLS010602	VLS020602
КАШЕМИР	VLS010603	VLS020603
ШЕЛК	VLS010604	VLS020604
СТАЛЬ	VLS010605	VLS020605
ТИТАН	VLS010606	VLS020606
ГРАФИТ	VLS010607	VLS020607
ЧЕРНЫЙ МАТОВЫЙ	VLS010608	VLS020608

ТЕХНИЧЕСКИЕ
ХАРАКТЕРИСТИКИ →

МОНТАЖ ПРОВОДА	САМОЗАЖИМНОЙ
ТИП МОНТАЖА	СКРЫТЫЙ
ПОДКЛЮЧАЕМЫЙ ПРОВОД	0,75 – 2,5 мм ²
НОМИНАЛЬНОЕ НАПРЯЖЕНИЕ	250В/50Гц
НОМИНАЛЬНЫЙ ТОК	10А
ПРИМЕНЯЕМЫЙ ПОДРОЗЕТНИК	СТАНДАРТНЫЙ 45 ММ
СТЕПЕНЬ ЗАЩИТЫ	IP30
СРОК СЛУЖБЫ	НЕ МЕНЕЕ 50000 ЦИКЛОВ
ГАРАНТИЯ	2 ГОДА
СРОК СЛУЖБЫ	15 ЛЕТ



ВЫКЛЮЧАТЕЛЬ VLS010607 ↗

70 ← ВЫКЛЮЧАТЕЛИ С САМОВОЗВРАТОМ

ВЫКЛЮЧАТЕЛИ КАРТОЧНЫЕ → 66



ВЫКЛЮЧАТЕЛИ С САМОВОЗВРАТОМ

70 ← ВЫКЛЮЧАТЕЛИ С САМОВОЗВРАТОМ → 68

72 ← ПЕРЕКЛЮЧАТЕЛИ

ВЫКЛЮЧАТЕЛЬ С САМОВОЗВРАТОМ VLS000107 ↗









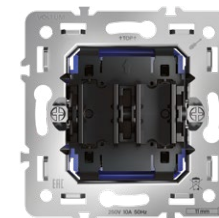
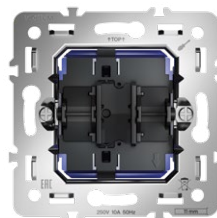

NEW НАКЛАДКИ И МЕХАНИЗМЫ

Серия S70 в новой
модульной системе

71

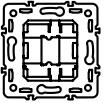
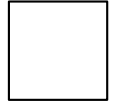
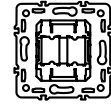
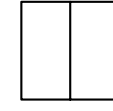

ЦВЕТ	ВЫКЛЮЧАТЕЛЬ С САМОВОЗВРАТОМ ОДНОКЛАВИШНЫЙ		ВЫКЛЮЧАТЕЛЬ С САМОВОЗВРАТОМ ДВУХКЛАВИШНЫЙ	
	МЕХАНИЗМ	КЛАВИША	МЕХАНИЗМ	КЛАВИША
 БЕЛЫЙ ГЛЯНЦЕВЫЙ	VLS0106M	VLS000101	VLS0206M	VLS000301
 БЕЛЫЙ МАТОВЫЙ		VLS000102		VLS000302
 КАШЕМИР		VLS000103		VLS000303
 ШЕЛК		VLS000104		VLS000304
 СТАЛЬ		VLS000105		VLS000305
 ТИТАН		VLS000106		VLS000306
 ГРАФИТ		VLS000107		VLS000307
 ЧЕРНЫЙ МАТОВЫЙ		VLS000108		VLS000308
	 71 47 33	 71 8	 71 47 33	 71 8

ВЫКЛЮЧАТЕЛИ С САМОВОЗВРАТОМ ↗

72 ← ПЕРЕКЛЮЧАТЕЛИ

ВЫКЛЮЧАТЕЛИ С САМОВОЗВРАТОМ → 68











ПЕРЕКЛЮЧАТЕЛИ



Место установки: Переключатели удобны в больших помещениях и длинных коридорах для управления освещением из нескольких мест. В ассортименте представлены два вида устройств: проходные переключатели (две точки) и перекрестные переключатели (три и более

точек). **Корпус:** Внешне переключатели похожи на классические выключатели. Компания Voltum придерживается общего стиля для удобства дизайнеров. Корпус выполнен из негорючего, прочного и долговечного поликарбоната. В линейке присутствуют модели с подсветкой.

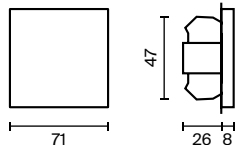
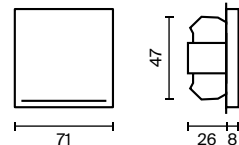
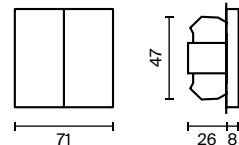

ЦВЕТ	ПРОХОДНОЙ ПЕРЕКЛЮЧАТЕЛЬ ОДНОКЛАВИШНЫЙ	ПРОХОДНОЙ ПЕРЕКЛЮЧАТЕЛЬ ОДНОКЛАВИШНЫЙ С ПОДСВЕТКОЙ	ПРОХОДНОЙ ПЕРЕКЛЮЧАТЕЛЬ ДВУХКЛАВИШНЫЙ
 БЕЛЫЙ ГЛЯНЦЕВЫЙ	VLS010301	VLS010401	VLS020301
 БЕЛЫЙ МАТОВЫЙ	VLS010302	VLS010402	VLS020302
 КАШЕМИР	VLS010303	VLS010403	VLS020303
 ШЕЛК	VLS010304	VLS010404	VLS020304
 СТАЛЬ	VLS010305	VLS010405	VLS020305
 ТИТАН	VLS010306	VLS010406	VLS020306
 ГРАФИТ	VLS010307	VLS010407	VLS020307
 ЧЕРНЫЙ МАТОВЫЙ	VLS010308	VLS010408	VLS020308
			



Конструктивные особенности: Все переключатели Voltum способны коммутировать нагрузку до 10А. Для эффективной работы сети требуется заранее разработать схему электроснабжения с учетом установки переключателей в нескольких точках.



ПРОХОДНОЙ ПЕРЕКЛЮЧАТЕЛЬ ДВУХКЛАВИШНЫЙ С ПОДСВЕТКОЙ

ПЕРЕКРЕСТНЫЙ ПЕРЕКЛЮЧАТЕЛЬ ОДНОКЛАВИШНЫЙ

ПЕРЕКРЕСТНЫЙ ПЕРЕКЛЮЧАТЕЛЬ ДВУХКЛАВИШНЫЙ

VLS020401

VLS010501

VLS020501

VLS020402

VLS010502

VLS020502

VLS020403

VLS010503

VLS020503

VLS020404

VLS010504

VLS020504

VLS020405

VLS010505

VLS020505

VLS020406

VLS010506

VLS020506

VLS020407

VLS010507

VLS020507

VLS020408

VLS010508

VLS020508

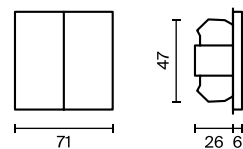
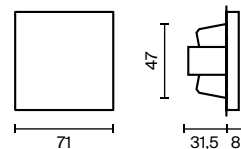
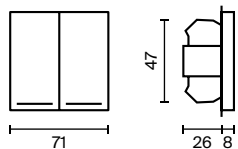

ТЕХНИЧЕСКИЕ
ХАРАКТЕРИСТИКИ

МОНТАЖ ПРОВОДА	САМОЗАЖИМНОЙ
ТИП МОНТАЖА	СКРЫТЫЙ
ПОДКЛЮЧАЕМЫЙ ПРОВОД	0,75 – 2,5 мм ²
НОМИНАЛЬНОЕ НАПРЯЖЕНИЕ	250В/50ГЦ
НОМИНАЛЬНЫЙ ТОК	10А
ПРИМЕНЯЕМЫЙ ПОДРОЗЕТНИК	СТАНДАРТНЫЙ 45ММ
СТЕПЕНЬ ЗАЩИТЫ	IP30
СРОК СЛУЖБЫ	НЕ МЕНЕЕ 50000 ЦИКЛОВ
ДЛЯ ВЫКЛЮЧАТЕЛЕЙ С ПОДСВЕТКОЙ	ЦВЕТ ПОДСВЕТКИ: БЕЛЫЙ
ГАРАНТИЯ	2 ГОДА
СРОК СЛУЖБЫ	15 ЛЕТ

ПЕРЕКЛЮЧАТЕЛЬ VLS010308



74 ← ПЕРЕКЛЮЧАТЕЛИ

ВЫКЛЮЧАТЕЛИ С САМОВОЗВРАТОМ → 70

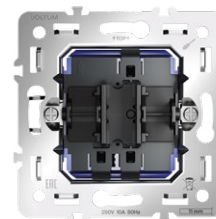

ЦВЕТ	ПРОХОДНОЙ ПЕРЕКЛЮЧАТЕЛЬ ОДНОКЛАВИШНЫЙ С ПОДСВЕТКОЙ		
	МЕХАНИЗМ	КЛАВИША	ПОДСВЕТКА
<input type="checkbox"/> БЕЛЫЙ ГЛЯНЦЕВЫЙ <input type="checkbox"/> БЕЛЫЙ МАТОВЫЙ <input type="checkbox"/> КАШЕМИР <input type="checkbox"/> ШЕЛК <input type="checkbox"/> СТАЛЬ <input type="checkbox"/> ТИТАН <input type="checkbox"/> ГРАФИТ <input type="checkbox"/> ЧЕРНЫЙ МАТОВЫЙ	VLS0103M	VLS000201 VLS000202 VLS000203 VLS000204 VLS000205 VLS000206 VLS000207 VLS000208	VLS080301



И МЕХАНИЗМЫ

Серия S70 в новой
модульной системе

75

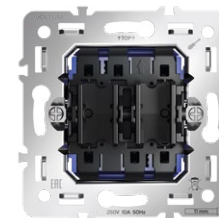
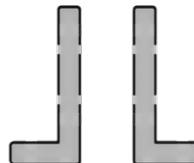
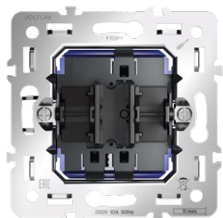

**ПРОХОДНОЙ ПЕРЕКЛЮЧАТЕЛЬ
ОДНОКЛАВИШНЫЙ**

**ПРОХОДНОЙ ПЕРЕКЛЮЧАТЕЛЬ
ДВУХКЛАВИШНЫЙ С ПОДСВЕТКОЙ**

**ПРОХОДНОЙ ПЕРЕКЛЮЧАТЕЛЬ
ДВУХКЛАВИШНЫЙ**

МЕХАНИЗМ	КЛАВИША	МЕХАНИЗМ	КЛАВИША	ПОДСВЕТКА	МЕХАНИЗМ	КЛАВИША
VLS0103M	VLS000101	VLS0203M	VLS000401	VLS080401	VLS0203M	VLS000301
	VLS000102		VLS000402			VLS000302
	VLS000103		VLS000403			VLS000303
	VLS000104		VLS000404			VLS000304
	VLS000105		VLS000405			VLS000305
	VLS000106		VLS000406			VLS000306
	VLS000107		VLS000407			VLS000307
	VLS000108		VLS000408			VLS000308

ПЕРЕКЛЮЧАТЕЛИ ↗

76 ← ПЕРЕКЛЮЧАТЕЛИ

ПЕРЕКЛЮЧАТЕЛИ → 72



ПЕРЕКЛЮЧАТЕЛИ → 72

78 ← СВЕТОРЕГУЛЯТОРЫ

ПЕРЕКЛЮЧАТЕЛЬ VLS000308 ↗



NEW НАКЛАДКИ И МЕХАНИЗМЫ

Серия S70 в новой модульной системе

77

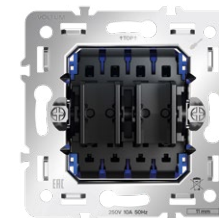
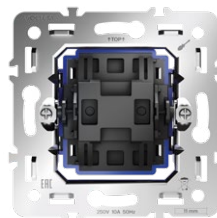

ЦВЕТ	ПЕРЕКРЕСТНЫЙ ПЕРЕКЛЮЧАТЕЛЬ ОДНОКЛАВИШНЫЙ		ПЕРЕКРЕСТНЫЙ ПЕРЕКЛЮЧАТЕЛЬ ДВУХКЛАВИШНЫЙ	
	МЕХАНИЗМ	КЛАВИША	МЕХАНИЗМ	КЛАВИША
<div style="display: flex; flex-direction: column; gap: 5px;"> <div><input type="checkbox"/> БЕЛЫЙ ГЛЯНЦЕВЫЙ</div> <div><input type="checkbox"/> БЕЛЫЙ МАТОВЫЙ</div> <div><input type="checkbox"/> КАШЕМИР</div> <div><input type="checkbox"/> ШЕЛК</div> <div><input type="checkbox"/> СТАЛЬ</div> <div><input type="checkbox"/> ТИТАН</div> <div><input type="checkbox"/> ГРАФИТ</div> <div><input type="checkbox"/> ЧЕРНЫЙ МАТОВЫЙ</div> </div>	VLS0105M	VLS000101	VLS0205M	VLS000301
		VLS000102		VLS000302
		VLS000103		VLS000303
		VLS000104		VLS000304
		VLS000105		VLS000305
		VLS000106		VLS000306
		VLS000107		VLS000307
		VLS000108		VLS000308

ПЕРЕКЛЮЧАТЕЛИ → 74

78 ← СВЕТОРЕГУЛЯТОРЫ

ПЕРЕКЛЮЧАТЕЛИ ↗



СВЕТОРЕГУЛЯТОРЫ

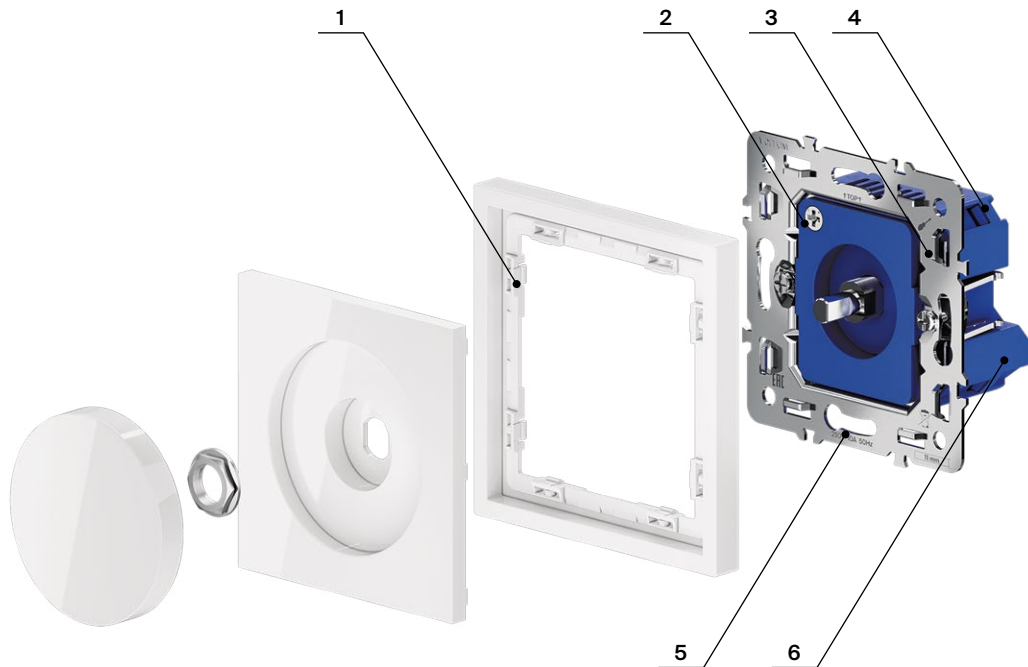

1. Крепление Easy Click

Позволяет быстро и без лишних усилий соединить механизм с рамкой. Конструкция из восьми фиксаторов нивелирует неровности стены и надежно фиксирует устройство.

4. Продуманные детали

Диммирование с отсечением по заднему фронту гарантирует совместимость со светодиодными лампами и исключает резкие колебания напряжения.

2. Удобство эксплуатации

Благодаря регулировке максимального уровня яркости одним движением.

5. Диагональные отверстия суппорта

Предназначены для крепления механизмов в нестандартных условиях, не требующих подрозетников.

3. Универсальный монтаж

Суппорт поддерживает установку механизма в многопостовые рамки как по горизонтали, так и по вертикали.

6. Многофункциональность

Возможность подключения как обычного выключателя, так и на базе проходной схемы.

ДИАГРАММА

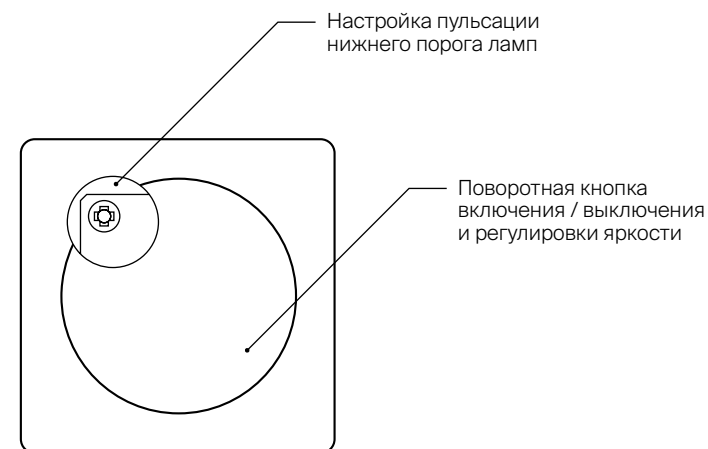

Место установки: Необходим для управления яркостью освещения в помещении. Устройство совместимо с любым источником света, поддерживающим фазное диммирование. **Корпус:** Светорегулятор выполнен в виде вращающейся кнопки, позволяющей регулировать яркость в широком диапазоне. При нажатии на нее устройство работает как выключатель. Материал

корпуса поликарбонат. **Конструктивные особенности:** Максимальная резистивная нагрузка 300Вт, минимальная 5Вт. Можно подключить устройство как обычный выключатель или по проходной схеме. Диммирование базируется на методе отсечения по заднему фронту. Предусмотрена регулировка ограничения минимального уровня яркости (под накладкой механизма).



ЦВЕТ	СВЕТОРЕГУЛЯТОР ПОВОРОТНО-НАЖИМНОЙ (600 ВАТТ)
БЕЛЫЙ ГЛЯНЦЕВЫЙ	VLS070301
БЕЛЫЙ МАТОВЫЙ	VLS070302
КАШЕМИР	VLS070303
ШЕЛК	VLS070304
СТАЛЬ	VLS070305
ТИТАН	VLS070306
ГРАФИТ	VLS070307
ЧЕРНЫЙ МАТОВЫЙ	VLS070308

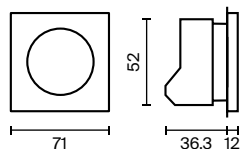

ТЕХНИЧЕСКИЕ
ХАРАКТЕРИСТИКИ →

МОНТАЖ ПРОВОДА	САМОЗАЖИМНОЙ
ТИП МОНТАЖА	СКРЫТЫЙ
ПОДКЛЮЧАЕМЫЙ ПРОВОД	0,75 – 1,5 мм ²
НОМИНАЛЬНОЕ НАПРЯЖЕНИЕ	250В/50ГЦ
НОМИНАЛЬНЫЙ ТОК	10А
ПРИМЕНЯЕМЫЙ ПОДРОЗЕТНИК	СТАНДАРТНЫЙ 45 ММ
ВИД НАГРУЗКИ	РЕЗИСТИВНЫЙ
ЛАМПА НАКАЛИВАНИЯ/ЛЮМИНЕСЦЕНТНАЯ	600ВТ ПРИ 250В
СВЕТОДИОДНАЯ/СВЕТОДИОДНАЯ ДИММИРУЕМАЯ	300ВТ ПРИ 250В
ГАРАНТИЯ	2 ГОД
СРОК СЛУЖБЫ	15 ЛЕТ

СВЕТОРЕГУЛЯТОР VLS070301 ↗

80 ← СВЕТОРЕГУЛЯТОРЫ ПЕРЕКЛЮЧАТЕЛИ → 76





NEW

НАКЛАДКИ И МЕХАНИЗМЫ

Серия S70 в новой
модульной системе

81

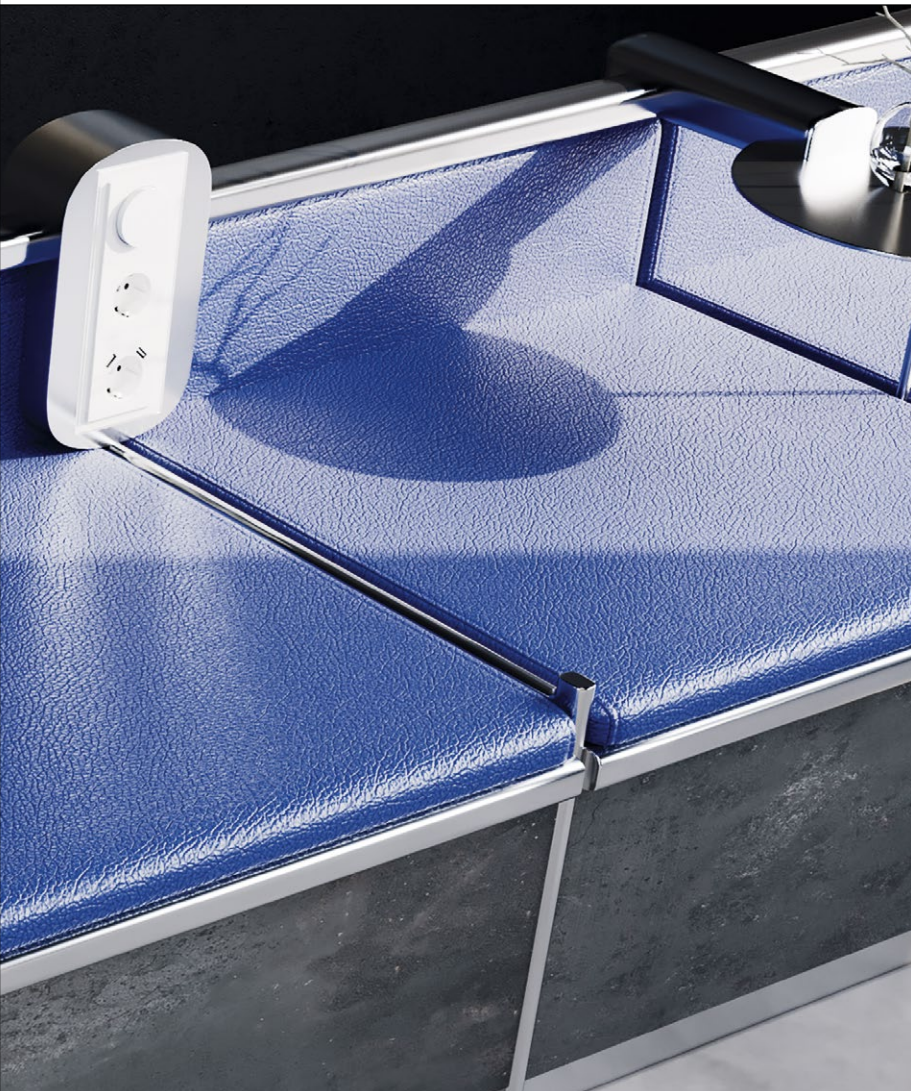

ЦВЕТ <input type="checkbox"/> БЕЛЫЙ ГЛЯНЦЕВЫЙ <input type="checkbox"/> БЕЛЫЙ МАТОВЫЙ <input type="checkbox"/> КАШЕМИР <input type="checkbox"/> ШЕЛК <input type="checkbox"/> СТАЛЬ <input type="checkbox"/> ТИТАН <input type="checkbox"/> ГРАФИТ <input type="checkbox"/> ЧЕРНЫЙ МАТОВЫЙ	СВЕТОРЕГУЛЯТОР ПОВОРОТНО-НАЖИМНОГО 600 ВТ	
	МЕХАНИЗМ VLS0703M	НАКЛАДКА VLS002001 VLS002002 VLS002003 VLS002004 VLS002005 VLS002006 VLS002007 VLS002008



ТЕРМОРЕГУЛЯТОРЫ

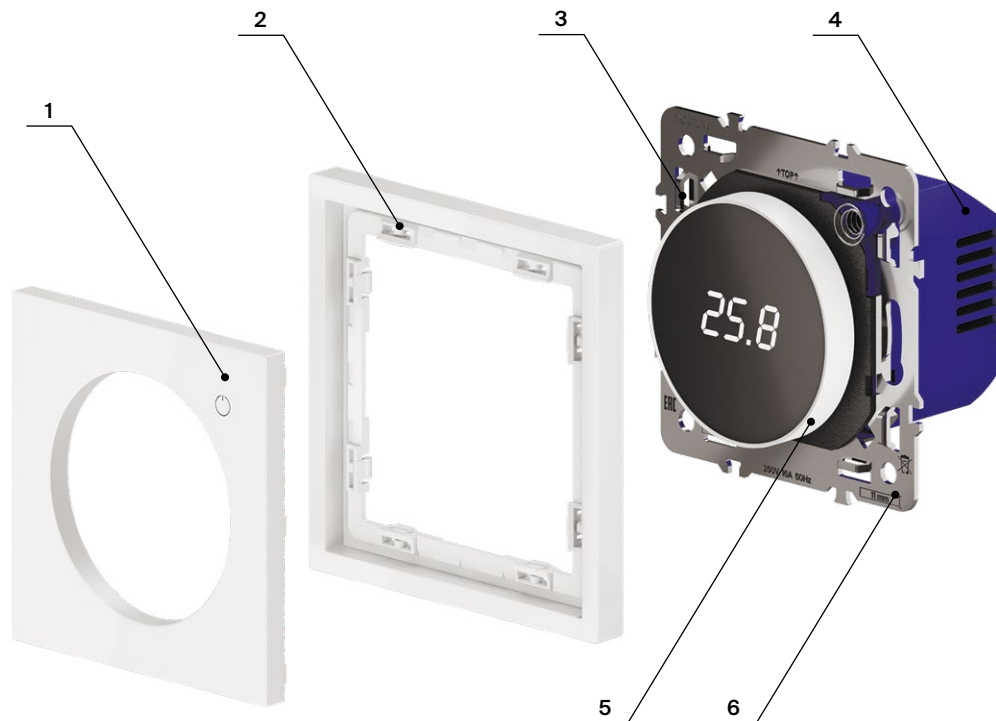

1. Продуманные детали

Неосязаемая сенсорная кнопка, мгновенная реакция на касание.

4. Универсальность

Терморегулятор совместим со всеми видами теплых полов мощностью до 3500 Вт.

2. Крепление Easy Click

Позволяет быстро и без лишних усилий соединить механизм с рамкой. Конструкция из восьми фиксаторов нивелирует неровности стены и надежно фиксирует устройство.

5. Удобство эксплуатации

Поворотная панель управления с индикацией процесса нагрева и отображением температуры пола.

3. Универсальный монтаж

Суппорт поддерживает установку механизма в многопостовые рамки как по горизонтали, так и по вертикали.

6. Диагональные отверстия суппорта

Предназначены для крепления механизмов в нестандартных условиях, не требующих подрозетников.

ДИАГРАММА

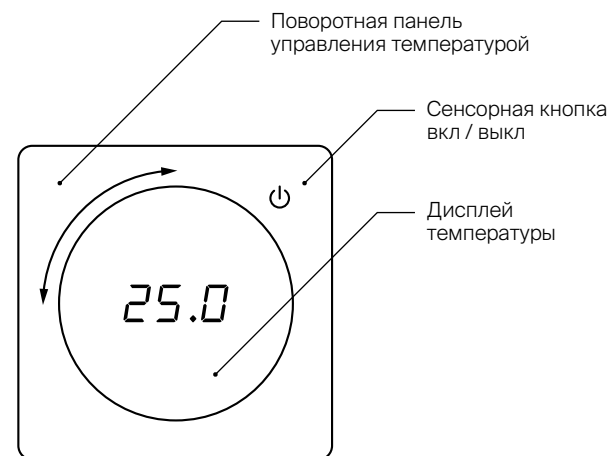

Место установки: Предназначены для регулирования температуры теплого пола. Актуальны как в городских квартирах, так и в загородных домах без центрального отопления. **Корпус:** Материал поликарбонат. **Конструктивные особенности:** Терморегуляторы рассчитаны на нагрузку до 3500 Вт. Устройства оснащены светодиодной индикацией режима и дисплеем,

на котором отображается температура поверхности пола. Красный индикатор «подача питания на нагревательный кабель», отсутствие индикации «заданная температура достигнута». В течение 15 минут после нагрева терморегулятор переходит в интеллектуальный «спящий режим». Регулировка осуществляется вращением панели управления.



ЦВЕТ	ТЕРМОРЕГУЛЯТОР ЭЛЕКТРОННЫЙ ДЛЯ ТЕПЛОГО ПОЛА
БЕЛЫЙ ГЛЯНЦЕВЫЙ	VLS070101
БЕЛЫЙ МАТОВЫЙ	VLS070102
КАШЕМИР	VLS070103
ШЕЛК	VLS070104
СТАЛЬ	VLS070105
ТИТАН	VLS070106
ГРАФИТ	VLS070107
ЧЕРНЫЙ МАТОВЫЙ	VLS070108

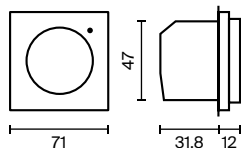

ТЕХНИЧЕСКИЕ
ХАРАКТЕРИСТИКИ →

МОНТАЖ ПРОВОДА	САМОЗАЖИМНОЙ
ТИП МОНТАЖА	СКРЫТЫЙ
ПОДКЛЮЧАЕМЫЙ ПРОВОД	0,75 – 2,5 мм ²
НОМИНАЛЬНОЕ НАПРЯЖЕНИЕ	250В/50Гц
НОМИНАЛЬНЫЙ ТОК	16А
ПРИМЕНЯЕМЫЙ ПОДРОЗЕТНИК	СТАНДАРТНЫЙ 45 ММ
ВИД НАГРУЗКИ	РЕЗИСТИВНЫЙ
МОЩНОСТЬ НАГРУЗКИ	3500ВТ
ГАРАНТИЯ	1 ГОД
СРОК СЛУЖБЫ	15 ЛЕТ

ТЕРМОРЕГУЛЯТОР VLS070102 ↗

84 ← ПОДСВЕТКИ
СВЕТОРЕГУЛЯТОРЫ → 80



ПОДСВЕТКИ

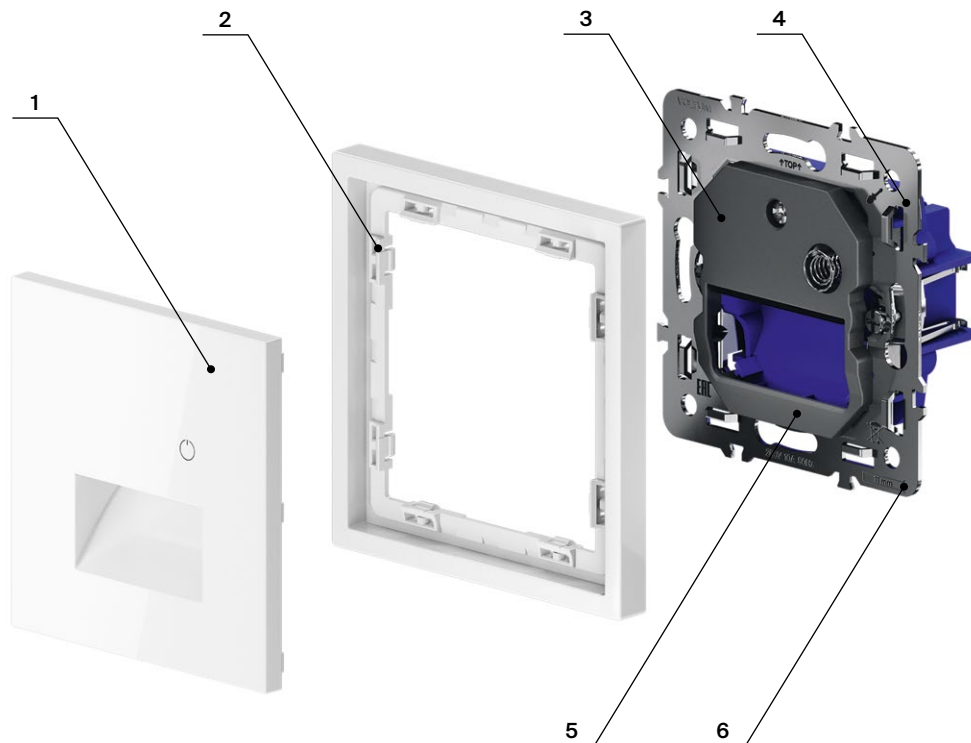

1. Продуманные детали

Неосязаемая сенсорная кнопка управления, мгновенная реакция на касание.

4. Универсальный монтаж

Суппорт поддерживает установку механизма в многопостовые рамки как по горизонтали, так и по вертикали.

2. Крепление Easy Click

Позволяет быстро и без лишних усилий соединить механизм с рамкой. Конструкция из восьми фиксаторов нивелирует неровности стены и надежно фиксирует устройство.

5. Многофункциональность

Функция переменной цветовой температуры – 3000, 4200 или 6500 K (на выбор).

3. Экономия электроэнергии

Встроенный датчик движения с автоматическим отключением подсветки через одну минуту после выхода объекта из зоны обнаружения.

6. Диагональные отверстия суппорта

Предназначены для крепления механизмов в нестандартных условиях, не требующих подрозетников.

ДИАГРАММА

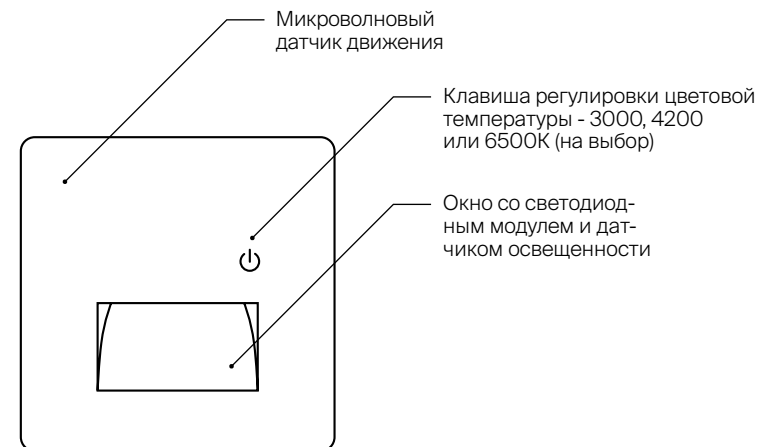

Место установки: Предназначены для освещения ступеней лестниц, коридоров, спален и других помещений. **Корпус:** Устройства выполнены в минималистичном стиле с утопленным светодиодом в корпусе. **Конструктивные особенности:** Подсветки на базе светодиодов SMD со встроенным датчиком движения располагают тремя

режимами работы (3300К/4200К/6500К). Выбор цветовой температуры осуществляется прикосновением к сенсорной кнопке на панели (выбранный режим фиксируется в памяти устройства). Подсветка автоматически отключается через одну минуту после выхода объекта из зоны действия датчика движения.



ЦВЕТ	ПОДСВЕТКА СВЕТОДИОДНАЯ ВСТРАИВАЕМАЯ 3000К	ПОДСВЕТКА СВЕТОДИОДНАЯ ВСТРАИВАЕМАЯ С ДАТЧИКОМ ДВИЖЕНИЯ И ТРЕМЯ РЕЖИМАМИ ОСВЕЩЕННОСТИ 3000/4200/6500К
БЕЛЫЙ ГЛЯНЦЕВЫЙ	VLS070601	VLS070701
БЕЛЫЙ МАТОВЫЙ	VLS070602	VLS070702
КАШЕМИР	VLS070603	VLS070703
ШЕЛК	VLS070604	VLS070704
СТАЛЬ	VLS070605	VLS070705
ТИТАН	VLS070606	VLS070706
ГРАФИТ	VLS070607	VLS070707
ЧЕРНЫЙ МАТОВЫЙ	VLS070608	VLS070708

ТЕХНИЧЕСКИЕ
ХАРАКТЕРИСТИКИ →

МОНТАЖ ПРОВОДА	САМОЗАЖИМНОЙ
ТИП МОНТАЖА	СКРЫТЫЙ
ПОДКЛЮЧАЕМЫЙ ПРОВОД	0,75 – 1,5 мм ²
НОМИНАЛЬНОЕ НАПРЯЖЕНИЕ	250В/50ГЦ
НОМИНАЛЬНЫЙ ТОК	10А
ПРИМЕНЯЕМЫЙ ПОДРОЗЕТНИК	СТАНДАРТНЫЙ 45 ММ
МОЩНОСТЬ	1Вт
СПЯЩИЙ РЕЖИМ	ПЕРЕХОД В СПЯЩИЙ РЕЖИМ ЧЕРЕЗ 30 СЕК
УГОЛ ОХВАТА ДАТЧИКА	120°
РАССТОЯНИЕ ОБНАРУЖЕНИЯ ДАТЧИКОМ	4М
МАТЕРИАЛ ВНЕШНЕГО КОРПУСА	ПЛАСТИК
ГАРАНТИЯ	1 ГОД
СРОК СЛУЖБЫ	15 ЛЕТ

ПОДСВЕТКА С ДАТЧИКОМ VLS070703 ↗

86 ← ПОДСВЕТКИ

ТЕРМОРЕГУЛЯТОРЫ → 82





NEW НАКЛАДКИ И МЕХАНИЗМЫ

Серия S70 в новой модульной системе



ЦВЕТ	ПОДСВЕТКА СВЕТОДИОДНАЯ		ПОДСВЕТКА СВЕТОДИОДНАЯ С ДАТЧИКОМ ДВИЖЕНИЯ	
	МЕХАНИЗМ	НАКЛАДКА	МЕХАНИЗМ	НАКЛАДКА
БЕЛЫЙ ГЛЯНЦЕВЫЙ	VLS0706M	VLS002301	VLS0707M	VLS002401
БЕЛЫЙ МАТОВЫЙ		VLS002302		VLS002402
КАШЕМИР		VLS002303		VLS002403
ШЕЛК		VLS002304		VLS002404
СТАЛЬ		VLS002305		VLS002405
ТИТАН		VLS002306		VLS002406
ГРАФИТ		VLS002307		VLS002407
ЧЕРНЫЙ МАТОВЫЙ		VLS002308		VLS002408
		 71 48 33		 71 81

ПОДСВЕТКИ → 84

86 ← ДАТЧИКИ ДВИЖЕНИЯ

ПОДСВЕТКИ ↗



ДАТЧИКИ ДВИЖЕНИЯ

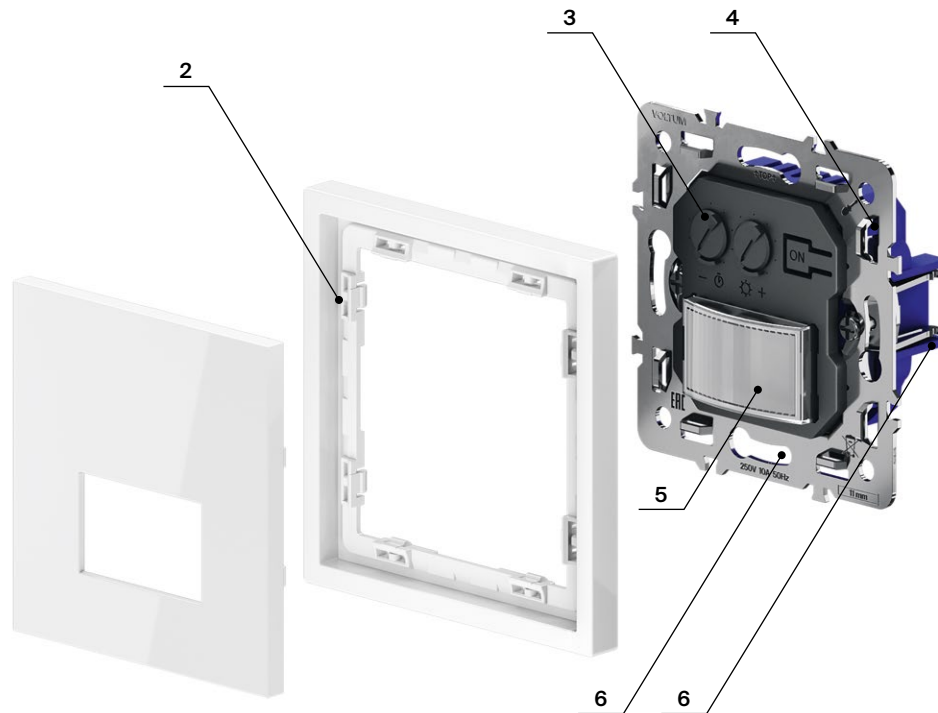

1. Крепление Easy Click

Позволяет быстро и без лишних усилий соединить механизм с рамкой. Конструкция из восьми фиксаторов нивелирует неровности стены и надежно фиксирует устройство.

4. Эргономичность

Линза датчика движения минимально выпирает из корпуса, она практически незаметна на фоне пластиковой накладки. Можно не беспокоиться, что кто-то заденет устройство случайно и нарушит его работу.

2. Экономия электроэнергии

Поворотные реле регулируют уровень освещенности, при котором сработает датчик, а также время отключения питания после выхода объекта из зоны обнаружения. Кнопка «ON» – для управления постоянной нагрузкой на прибор.

5. Диагональные отверстия суппорта

Предназначены для крепления механизмов в нестандартных условиях, не требующих подрозетников.

3. Универсальный монтаж

Суппорт поддерживает установку механизма в многопостовые рамки как по горизонтали, так и по вертикали.

6. Универсальность

Датчик рассчитан на работу со всеми видами электроприборов.

ДИАГРАММА

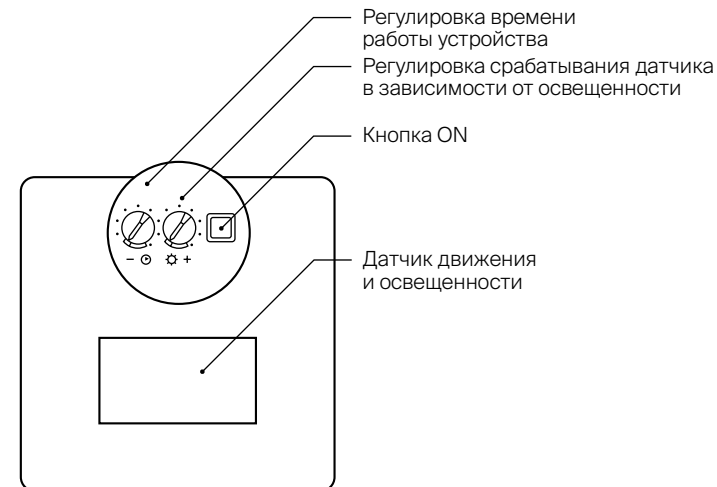

Место установки: Устройство для управления осветительными приборами. **Корпус:** Панель управления расположена под передней накладкой. Материал поликарбонат. **Конструктивные особенности:** Датчик автоматически включает освещение при обнаружении движения в зоне охвата (расстояние до 9 м, угол до 120°). Порог срабатывания регулируется в зависимости

от уровня освещенности (3 - 2000Лк) поворотным реле со значком «солнце». Управление временем отключения питания после выхода объекта из зоны обнаружения (10 сек - 7 мин) осуществляется через поворотное реле со значком «часы». Датчик совместим с любыми видами подключаемых ламп. На корпусе предусмотрена кнопка «ON».



ЦВЕТ	ДАТЧИК ДВИЖЕНИЯ ВСТРАИВАЕМЫЙ
БЕЛЫЙ ГЛЯНЦЕВЫЙ	VLS070501
БЕЛЫЙ МАТОВЫЙ	VLS070502
КАШЕМИР	VLS070503
ШЕЛК	VLS070504
СТАЛЬ	VLS070505
ТИТАН	VLS070506
ГРАФИТ	VLS070507
ЧЕРНЫЙ МАТОВЫЙ	VLS070508

ТЕХНИЧЕСКИЕ
ХАРАКТЕРИСТИКИ →

МОНТАЖ ПРОВОДА	САМОЗАЖИМНОЙ
ТИП МОНТАЖА	СКРЫТЫЙ
СОВМЕСТИМОСТЬ	ДЛЯ ВСЕХ ЭЛЕКТРОПРИБОРОВ
ПОДКЛЮЧАЕМЫЙ ПРОВОД	0,75 – 1,5 мм ²
НОМИНАЛЬНОЕ НАПРЯЖЕНИЕ	250В/50ГЦ
НОМИНАЛЬНЫЙ ТОК	10А
ПРИМЕНЯЕМЫЙ ПОДРОЗЕТНИК	СТАНДАРТНЫЙ 45 ММ
ЛАМПА НАКАЛИВАНИЯ/ЛЮМИНЕСЦЕНТНАЯ	500ВТ ПРИ 250В
СВЕТОДИОДНАЯ ЛАМПА	200ВТ ПРИ 250В
УГОЛ ОХВАТА	160°
РАССТОЯНИЕ ДАТЧИКОМ	9М
ГАРАНТИЯ	1 ГОД
СРОК СЛУЖБЫ	15 ЛЕТ

ДАТЧИК ДВИЖЕНИЯ VLS070504 ↗

90 ← ДАТЧИКИ ДВИЖЕНИЯ

ПОДСВЕТКИ → 86



ДАТЧИКИ ДВИЖЕНИЯ

ДАТЧИКИ ДВИЖЕНИЯ → 88

← АКСЕССУАРЫ

ДАТЧИК ДВИЖЕНИЯ VLS070504 ↘



NEW

НАКЛАДКИ И МЕХАНИЗМЫ

Серия S70 в новой
модульной системе

91



ЦВЕТ	ДАТЧИК ДВИЖЕНИЯ	
	МЕХАНИЗМ	НАКЛАДКА
<input type="checkbox"/> БЕЛЫЙ ГЛЯНЦЕВЫЙ	VLS0705M	VLS002201
<input type="checkbox"/> БЕЛЫЙ МАТОВЫЙ		VLS002202
<input type="checkbox"/> КАШЕМИР		VLS002203
<input type="checkbox"/> ШЕЛК		VLS002204
<input type="checkbox"/> СТАЛЬ		VLS002205
<input type="checkbox"/> ТИТАН		VLS002206
<input type="checkbox"/> ГРАФИТ		VLS002207
<input type="checkbox"/> ЧЕРНЫЙ МАТОВЫЙ		VLS002208

ДАТЧИКИ ДВИЖЕНИЯ ↗

90 ← АКСЕССУАРЫ

ДАТЧИКИ ДВИЖЕНИЯ → 86











АКСЕССУАРЫ



Заглушки: Предназначены для перекрытия лишних отверстий в стене или временного закрытия розеток. **Вывод для кабеля:** Позволяет спрятать и зафиксировать один или несколько проводов на 220В,

а также кабели телевизора, телефона или другие проводники диаметром до 7 мм. **Датчик температуры:** Предназначен для совместной работы с терморегулятором для управления теплым полом. Установка

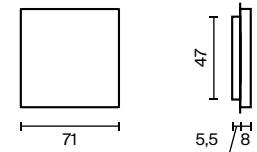
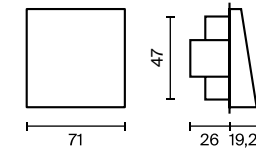

ЦВЕТ	ЗАГЛУШКА С СУПОРТОМ	ВЫВОД ДЛЯ КАБЕЛЯ ДИАМЕТРОМ ДО 7 ММ
 БЕЛЫЙ ГЛЯНЦЕВЫЙ	VLS080101	VLS080201
 БЕЛЫЙ МАТОВЫЙ	VLS080102	VLS080202
 КАШЕМИР	VLS080103	VLS080203
 ШЕЛК	VLS080104	VLS080204
 СТАЛЬ	VLS080105	VLS080205
 ТИТАН	VLS080106	VLS080206
 ГРАФИТ	VLS080107	VLS080207
 ЧЕРНЫЙ МАТОВЫЙ	VLS080108	VLS080208
		



датчика является обязательным первоначальным этапом и производится во время монтажа нагревательных элементов. Чувствительный элемент биполярного типа размещен в защитной гильзе диа-

метром 5 мм. Для обеспечения надежного контакта концы проводников оснащены обжимными гильзами

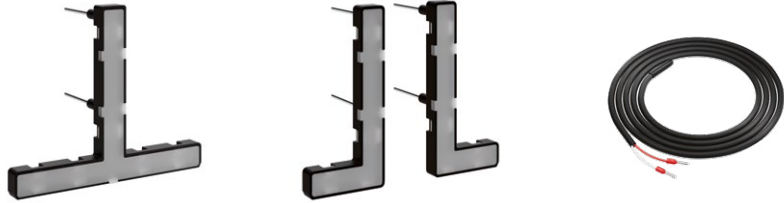

МОДУЛЬ ДЛЯ ПОДСВЕТКИ ОДНОКЛАВИШНОГО ВЫКЛЮЧАТЕЛЯ/ ПЕРЕКЛЮЧАТЕЛЯ

КОМПЛЕКТ МОДУЛЕЙ ДЛЯ ПОДСВЕТКИ ДВУХКЛАВИШНОГО ВЫКЛЮЧАТЕЛЯ/ПЕРЕКЛЮЧАТЕЛЯ

ДАТЧИК ТЕМПЕРАТУРЫ ТЕРМОРЕГУЛЯТОРА

VLS080301

VLS080401

VLS0805

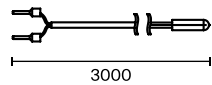
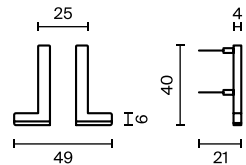
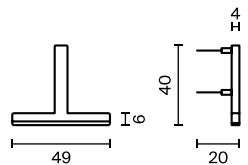

ТЕХНИЧЕСКИЕ
ХАРАКТЕРИСТИКИ ↗

ЦВЕТ СВЕТОДИОДОВ ПОДСВЕТКИ	БЕЛЫЙ
МОЩНОСТЬ ПОДСВЕТКИ	0,2Вт
ПОТРЕБЛЯЕМЫЙ ТОК ПОДСВЕТКИ	10мА
ДЛИНА ДАТЧИКА ТЕМПЕРАТУРЫ	3м
ТИП ДАТЧИКА ТЕМПЕРАТУРЫ	БИПОЛЯРНЫЙ
НАИМЕНОВАНИЕ ДАТЧИКА ТЕМПЕРАТУРЫ	NTC В3950
СОПРОТИВЛЕНИЕ ДАТЧИКА ТЕМПЕРАТУРЫ	10 кОм
ДИАМЕТР ГИЛЬЗЫ	5 мм
СТЕПЕНЬ ЗАЩИТЫ	IP30
МАТЕРИАЛ	ПОЛИКАРБОНАТ
ГАРАНТИЯ	12 МЕСЯЦЕВ
СРОК СЛУЖБЫ	15 ЛЕТ



РАМКИ ПЛАСТИКОВЫЕ

Пластиковые рамки серии S70: элегантное решение для любого интерьера, представленное в восьми современных цветах. Многочисленные комбинации оттенков механизмов и рамок открывают простор для творчества. Их тонкие линии и строгие квадратные формы смотрятся броско, но без излишеств. Благодаря минимальной толщине (8 мм) создается

ощущение легкости и невесомости всей конструкции. Рамки изготовлены из негорючего и устойчивого к ультрафиолету поликарбоната, они безопасны и долговечны. Восемь фиксаторов Easy Click исключают любые люфты при эксплуатации. Возможны как горизонтальная, так и вертикальная установка. Максимум – 5 постов.



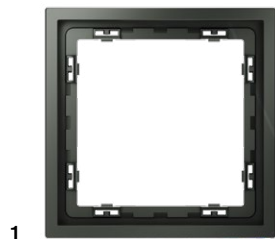

1

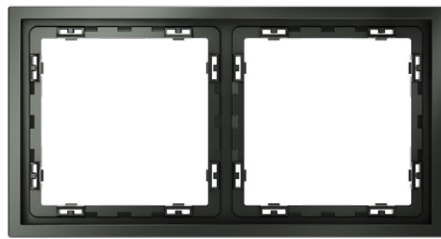

2



4

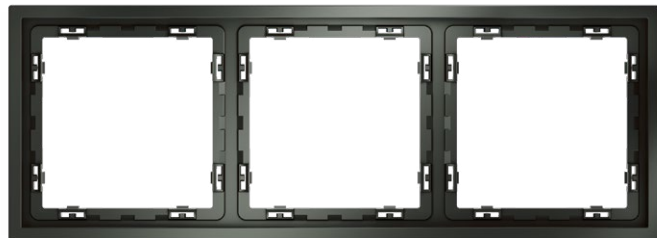

3

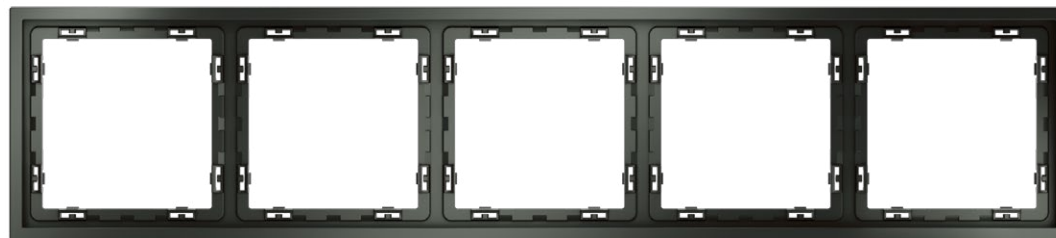

5

ЦВЕТ	1. РАМКА ПЛАСТИКОВАЯ НА 1 ПОСТ	2. РАМКА ПЛАСТИКОВАЯ НА 2 ПОСТА	3. РАМКА ПЛАСТИКОВАЯ НА 3 ПОСТА	4. РАМКА ПЛАСТИКОВАЯ НА 4 ПОСТА	5. РАМКА ПЛАСТИКОВАЯ НА 5 ПОСТОВ
БЕЛЫЙ ГЛЯНЦЕВЫЙ	VLS100101	VLS100201	VLS100301	VLS100401	VLS100501
БЕЛЫЙ МАТОВЫЙ	VLS100102	VLS100202	VLS100302	VLS100402	VLS100502
КАШЕМИР	VLS100103	VLS100203	VLS100303	VLS100403	VLS100503
ШЕЛК	VLS100104	VLS100204	VLS100304	VLS100404	VLS100504
СТАЛЬ	VLS100105	VLS100205	VLS100305	VLS100405	VLS100505
ТИТАН	VLS100106	VLS100206	VLS100306	VLS100406	VLS100506
ГРАФИТ	VLS100107	VLS100207	VLS100307	VLS100407	VLS100507
ЧЕРНЫЙ МАТОВЫЙ	VLS100108	VLS100208	VLS100308	VLS100408	VLS100508



РАМКИ СТЕКЛЯННЫЕ

Стекло́нные ра́мки се́рии S70: утонченное решение для стильного интерьера. Модельный ряд из восьми современных цветов идеально сочетается с оттенками механизмов S70. Строгие формы и шлифованные грани хорошо смотрятся в любом интерьерном направлении — от классики до hi-tech, от модерна до лофта. Рамки изготовлены

из закаленного стекла, выдерживают огромные нагрузки и практически не ограничены в сроке годности. Система из восьми фиксаторов Easy Click обеспечивает быстрое и легкое соединение с механизмом. Установка как в вертикальном, так и в горизонтальном положении. До 5 постов.



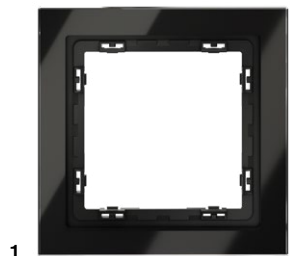

1

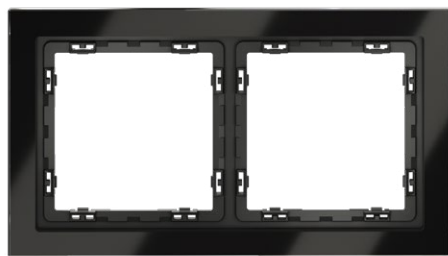

2

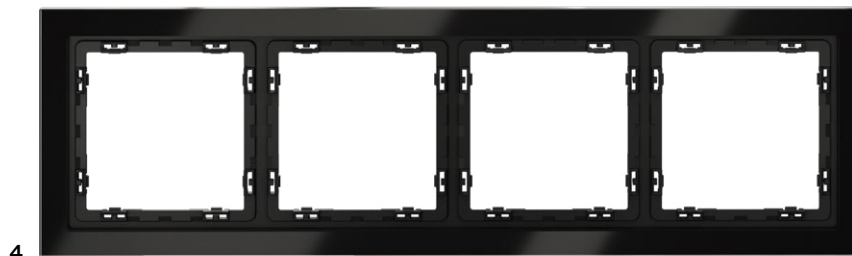



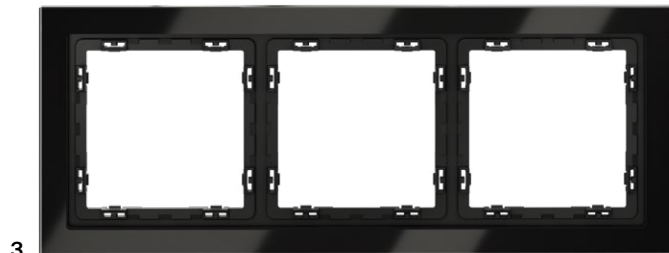



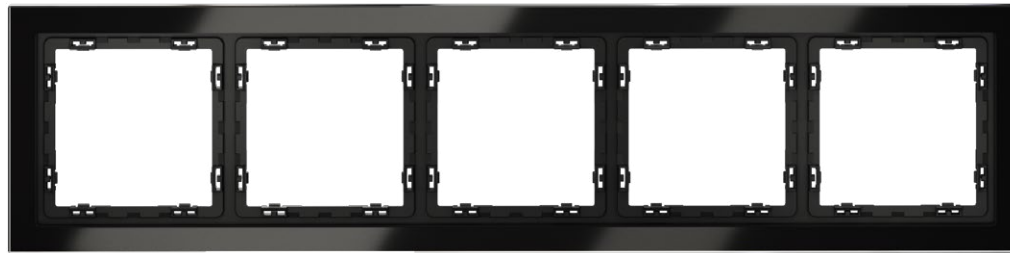

4



3

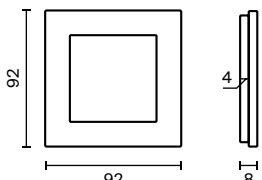
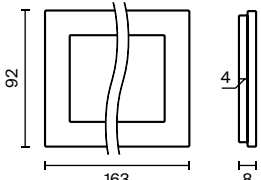
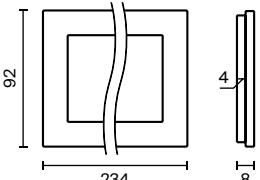
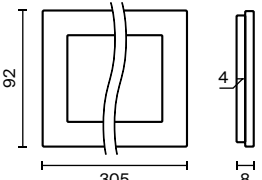
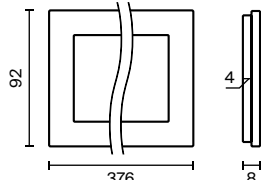

5

ЦВЕТ	1. РАМКА СТЕКЛЯННАЯ НА 1 ПОСТ	2. РАМКА СТЕКЛЯННАЯ НА 2 ПОСТА	3. РАМКА СТЕКЛЯННАЯ НА 3 ПОСТА	4. РАМКА СТЕКЛЯННАЯ НА 4 ПОСТА	5. РАМКА СТЕКЛЯННАЯ НА 5 ПОСТОВ
 БЕЛЫЙ	VLS110101	VLS110201	VLS110301	VLS110401	VLS110501
 БЕЛЫЙ МАТОВЫЙ	VLS110102	VLS110202	VLS110302	VLS110402	VLS110502
 КАШЕМИР	VLS110103	VLS110203	VLS110303	VLS110403	VLS110503
 ШЕЛК	VLS110104	VLS110204	VLS110304	VLS110404	VLS110504
 СТАЛЬ	VLS110105	VLS110205	VLS110305	VLS110405	VLS110505
 ТИТАН	VLS110106	VLS110206	VLS110306	VLS110406	VLS110506
 ГРАФИТ	VLS110107	VLS110207	VLS110307	VLS110407	VLS110507
 ЧЕРНЫЙ	VLS110108	VLS110208	VLS110308	VLS110408	VLS110508
					



О СЕРИИ S70 METAL





S70 Metal — это драгоценное обрамление интерьера. Роскошь, воплощенная в ощущениях. Изделия серии изготовлены из гальванизированного металла.

Этот материал обладает уникальной способностью взаимодействовать с освещением и окружением, преображая любой интерьер и подчеркивая его индивидуальность.

Это минималистичный дизайн, который гармонично сочетается с ультрасовременностью и технологичностью. Накладки и рамки из металла раскрывают новые дизайнерские возможности для механизмов серии S70.

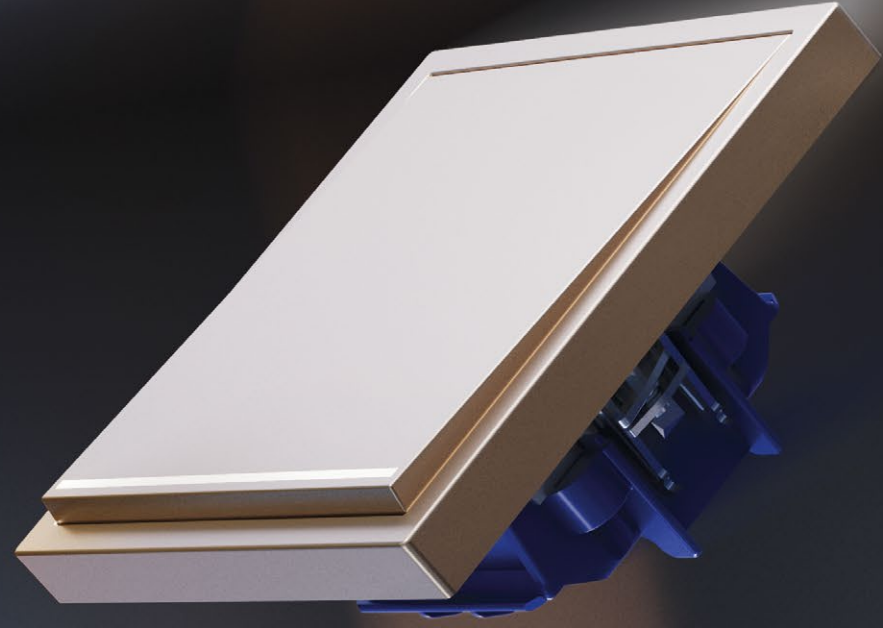
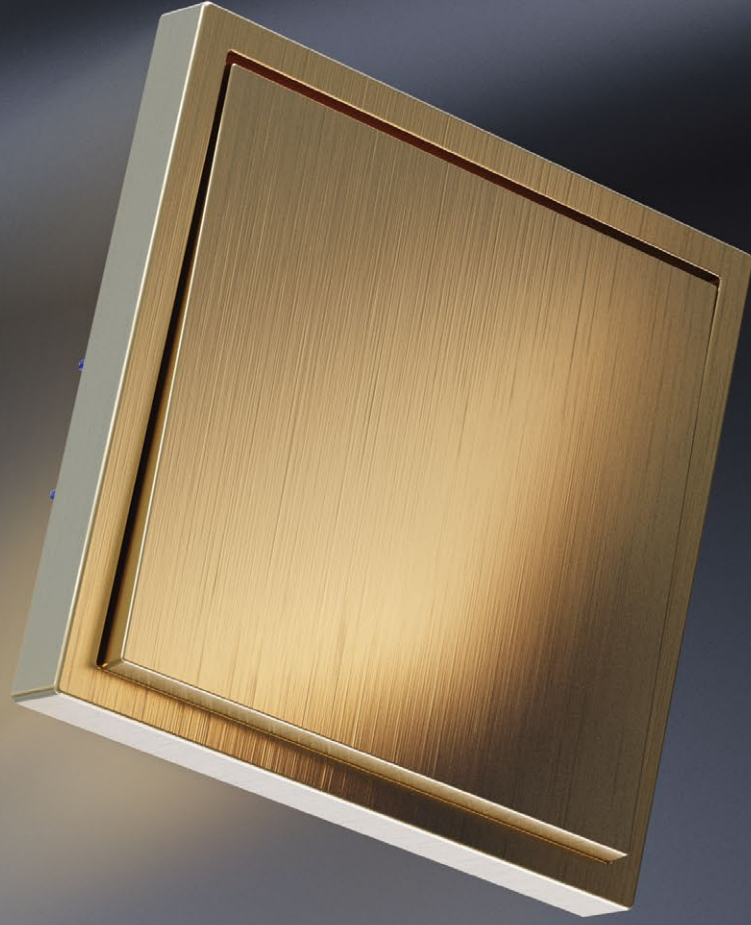

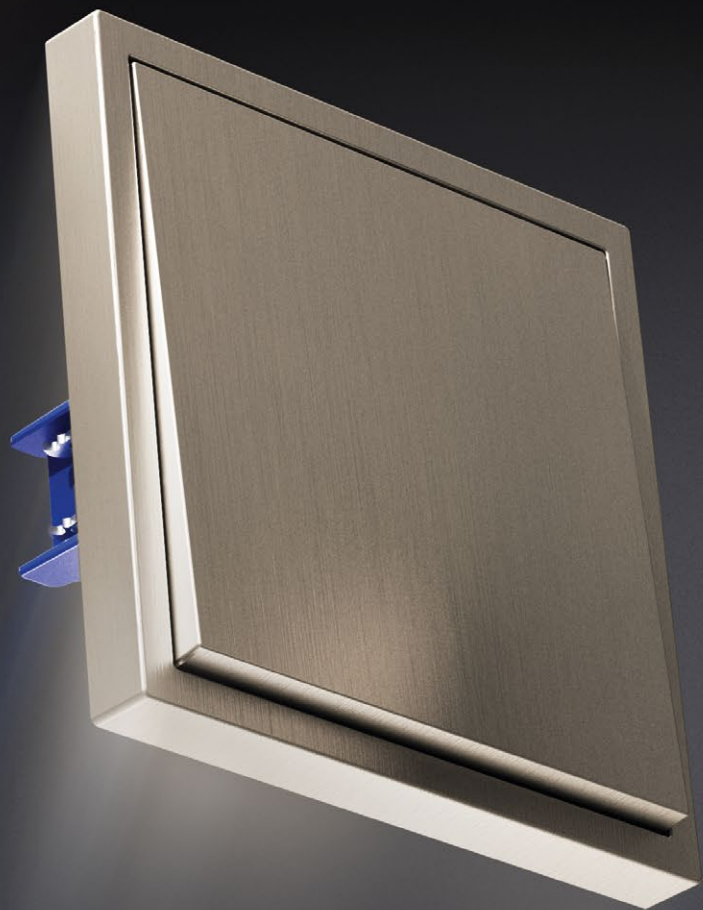

Четыре благородных оттенка металла — латунь, платина, никель и антрацит — создают универсальную палитру для профессиональных решений. Они прекрасно сочетаются с трендовыми материалами дверной и мебельной фурнитуры и помогают собрать воедино дизайнерский концепт пространства.

Благодаря возможности комбинировать оттенки и совмещать их с изделиями из пластика и стекла серии S70, вы получаете возможность создавать сотни комбинаций цветов и материалов.

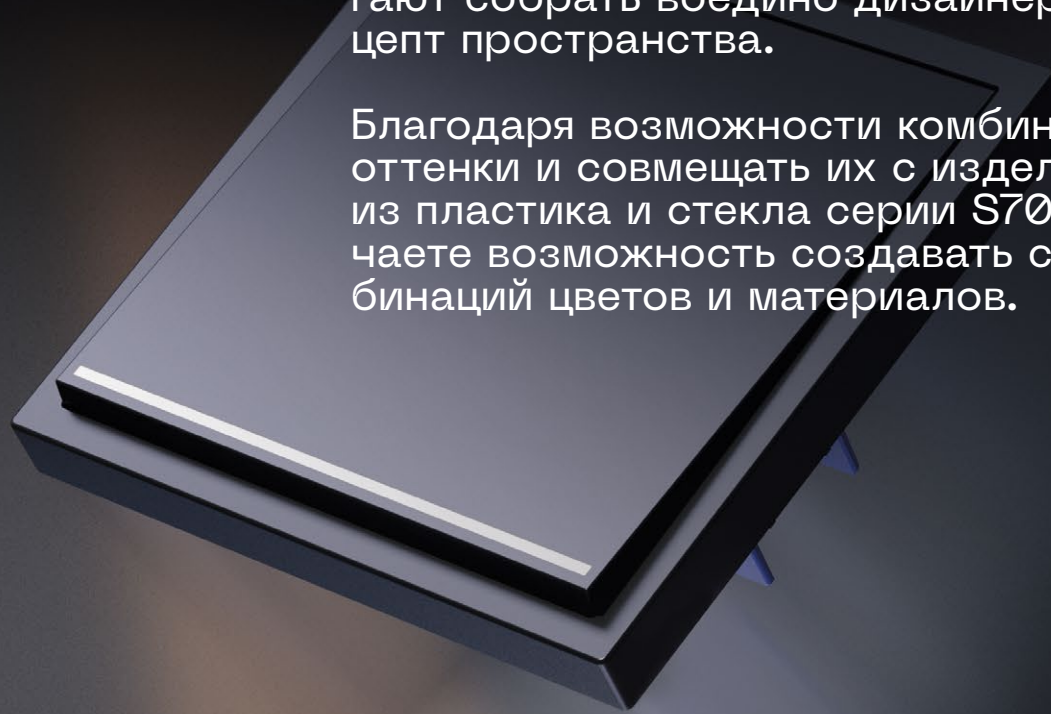

ЛАТУНЬ

Брашированная латунь это благородный золотистый оттенок. Сдержанный и приглушенный, он добавит пространству классической фактуры, сохранив его современный характер. Он прекрас-

но сочетается с теплыми интерьерами и различными природными материалами, такими как темное и светлое дерево и натуральный камень.



ПЛАТИНА

Платина символизирует прочность и долговечность. Это светлый матовый оттенок с теплым подтоном, который создает атмосферу сдержанной роскоши. Платина, оставаясь вне времени,

подчеркивает красоту окружающих материалов и гармонично сочетается с минималистичными интерьерами.



НИКЕЛЬ

Брашированный никель сочетает в себе современность и технологичность. Этот серебристый оттенок с теплым подтоном - прогрессивный

выбор среди материалов для фурнитуры. Благодаря своей универсальности, его можно сочетать с различными стилями интерьеров.



АНТРАЦИТ

Антрацит излучает силу и уверенность. Глубокий черный цвет придает пространству характер и выразительность. Антрацит прекрасно сочета-

ется с другими цветами, создавая гармоничные контрасты и подчеркивая индивидуальность каждого элемента.



АССОРТИМЕНТ

Серия S70

106



РОЗЕТКА
С ЗАЕМЛЕНИЕМ

108



РОЗЕТКА С ЗАЕМЛЕНИЕМ
И ЗАЩИТНЫМИ ШТОРКАМИ

109



РОЗЕТКА С ЗАЕМЛЕНИЕМ,
ЗАЩИТНЫМИ ШТОРКАМИ
И КРЫШКОЙ

109



РОЗЕТКА С ЗАЕМЛЕНИЕМ,
ЗАЩИТНЫМИ ШТОРКАМИ
И USB ТИП А+С

111



ВЫКЛЮЧАТЕЛЬ
ОДНОКЛАВИШНЫЙ

112



ВЫКЛЮЧАТЕЛЬ
ОДНОКЛАВИШНЫЙ
С ПОДСВЕТКОЙ

113



ВЫКЛЮЧАТЕЛЬ
ДВУХКЛАВИШНЫЙ

114



ВЫКЛЮЧАТЕЛЬ
ДВУХКЛАВИШНЫЙ
С ПОДСВЕТКОЙ

115



ВЫКЛЮЧАТЕЛЬ
С САМОВОЗВРАТОМ
ОДНОКЛАВИШНЫЙ

115



ВЫКЛЮЧАТЕЛЬ
С САМОВОЗВРАТОМ
ДВУХКЛАВИШНЫЙ

115



ПРОХОДНОЙ
ПЕРЕКЛЮЧАТЕЛЬ
ОДНОКЛАВИШНЫЙ

116



ПРОХОДНОЙ ПЕРЕКЛЮЧАТЕЛЬ
ОДНОКЛАВИШНЫЙ
С ПОДСВЕТКОЙ

117



ПРОХОДНОЙ
ПЕРЕКЛЮЧАТЕЛЬ
ДВУХКЛАВИШНЫЙ

118



ПРОХОДНОЙ
ПЕРЕКЛЮЧАТЕЛЬ
ДВУХКЛАВИШНЫЙ
С ПОДСВЕТКОЙ

119



ПЕРЕКРЕСТНЫЙ
ПЕРЕКЛЮЧАТЕЛЬ
ОДНОКЛАВИШНЫЙ

119



ПЕРЕКРЕСТНЫЙ
ПЕРЕКЛЮЧАТЕЛЬ
ДВУХКЛАВИШНЫЙ

119



РАМКИ
МЕТАЛЛИЧЕСКИЕ

121



СЕРИЯ S70 METAL

РОЗЕТКИ ЭЛЕКТРИЧЕСКИЕ

Металлические накладки серии S70 METAL предназначены для оформления электрических розеток Voltum. Изделия изготовлены из гальванизированного литого металла,

благодаря чему обладают точной геометрией, высокой прочностью и визуальной глубиной поверхности. Благодаря гальваническому покрытию, накладки отличаются

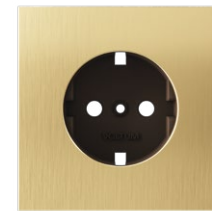
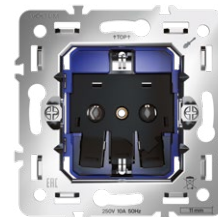

ЦВЕТ	РОЗЕТКА С ЗАЗЕМЛЕНИЕМ	
	МЕХАНИЗМ	НАКЛАДКА
<ul style="list-style-type: none"> ЛАТУНЬ ПЛАТИНА НИКЕЛЬ АНТРАЦИТ 	VLS0401M	<ul style="list-style-type: none"> VLSM000609 VLSM000610 VLSM000611 VLSM000612



стабильным цветом, стойкостью к царапинам, выцветанию и отпечаткам пальцев. Накладки S70 METAL полностью совместимы с механизмами и рамками серии S70,

поддерживают установку в одно- и много-постовых конфигурациях как вертикально, так и горизонтально.

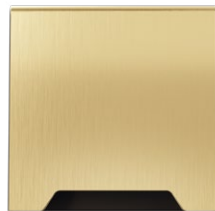
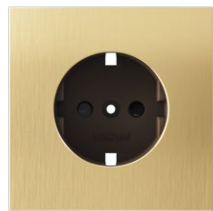

РОЗЕТКА С ЗАЗЕМЛЕНИЕМ И ЗАЩИТНЫМИ ШТОРКАМИ

РОЗЕТКА С ЗАЗЕМЛЕНИЕМ, ЗАЩИТНЫМИ ШТОРКАМИ И КРЫШКОЙ

МЕХАНИЗМ	НАКЛАДКА	МЕХАНИЗМ	НАКЛАДКА
VLS0401M	VLSM000709	VLS0401M	VLSM000809
	VLSM000710		VLSM000810
	VLSM000711		VLSM000811
	VLSM000712		VLSM000812

ТЕХНИЧЕСКИЕ ХАРАКТЕРИСТИКИ →

МОНТАЖ ПРОВОДА	САМОЗАЖИМНОЙ
ТИП МОНТАЖА	СКРЫТЫЙ
ПОДКЛЮЧАЕМЫЙ ПРОВОД	0,75 – 2,5 мм ²
НОМИНАЛЬНОЕ НАПРЯЖЕНИЕ	250В/50Гц
НОМИНАЛЬНЫЙ ТОК	16А
ПРИМЕНЯЕМЫЙ ПОДРОЗЕТНИК	СТАНДАРТНЫЙ 45 ММ
СТЕПЕНЬ ЗАЩИТЫ	IP30
ГАРАНТИЯ	2 ГОДА



НАКЛАДКА РОЗЕТКИ ЭЛЕКТРИЧЕСКОЙ С КРЫШКОЙ VLS000809 ↗

110 ← РОЗЕТКИ ЭЛЕКТРИЧЕСКИЕ С USB

АССОРТИМЕНТ → 106



РОЗЕТКИ ЭЛЕКТРИЧЕСКИЕ С USB

Металлические накладки серии S70 METAL предназначены для оформления электрических розеток Voltum. Изделия изготовлены из гальванизированного литого металла, благодаря чему обладают точной геоме-



трией, высокой прочностью и визуальной глубиной поверхности. Благодаря гальваническому покрытию, накладки отличаются стабильным цветом, стойкостью к царапинам, выцветанию и отпечаткам пальцев. На-

кладки S70 METAL полностью совместимы с механизмами и рамками серии S70, поддерживают установку в одно- и многопостовых конфигурациях как вертикально, так и горизонтально.

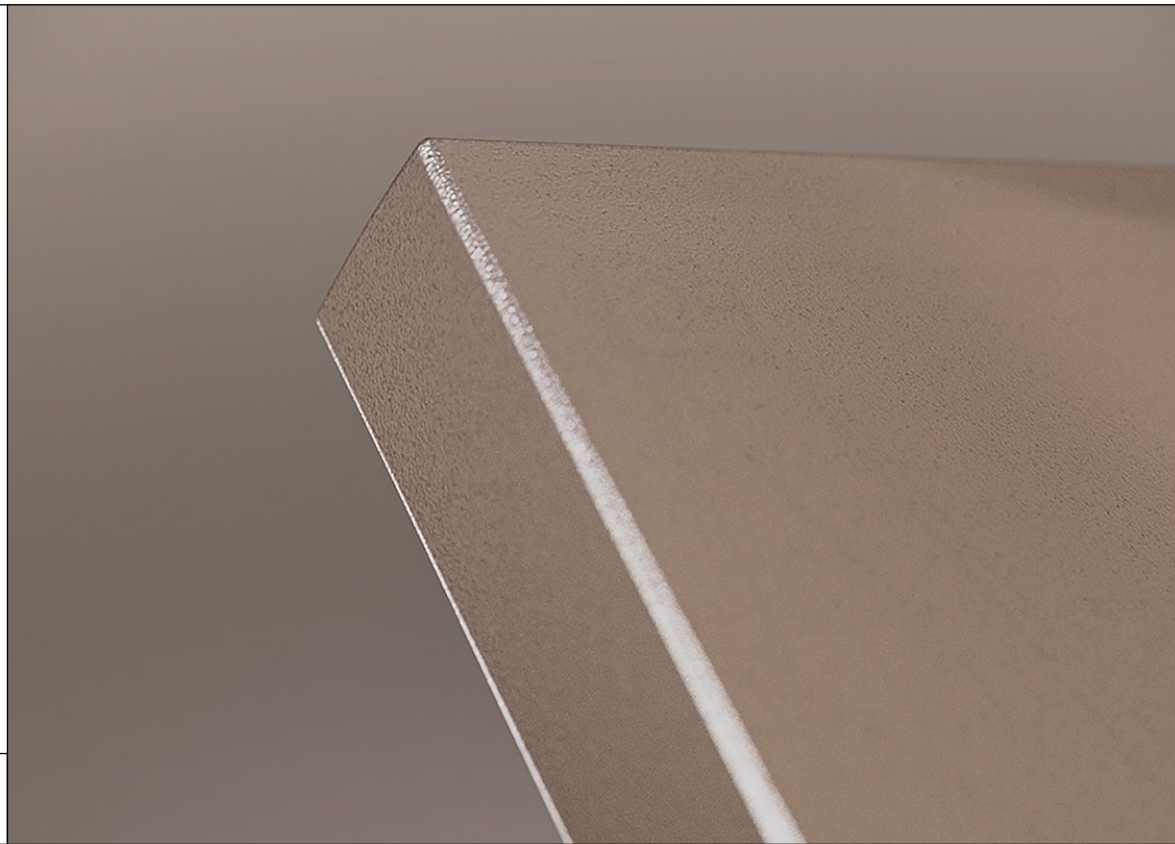
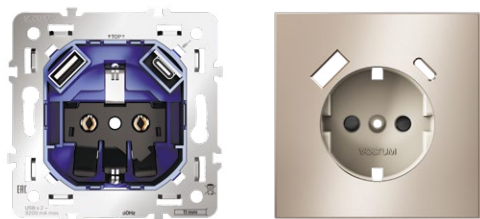

ЦВЕТ	РОЗЕТКА С ЗАЕМЛЕНИЕМ, ЗАЩИТНЫМИ ШТОРКАМИ И USB A+C	
	МЕХАНИЗМ	НАКЛАДКА

ЛАТУНЬ	VLS0405M	VLSM001009
ПЛАТИНА		VLSM001010
НИКЕЛЬ		VLSM001011
АНТРАЦИТ		VLSM001012

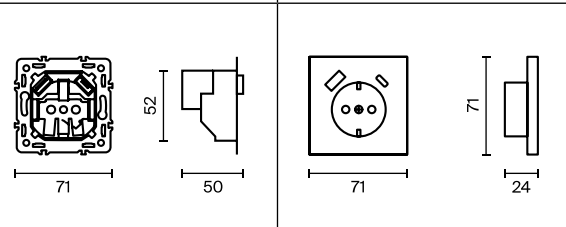





ТЕХНИЧЕСКИЕ ХАРАКТЕРИСТИКИ →	МОНТАЖ ПРОВОДА	САМОЗАЖИМНОЙ
	ТИП МОНТАЖА	СКРЫТЫЙ
	ПОДКЛЮЧАЕМЫЙ ПРОВОД	0,75 – 2,5 мм ²
	НОМИНАЛЬНОЕ НАПРЯЖЕНИЕ	250В/50Гц
	НОМИНАЛЬНЫЙ ТОК	16А
	ПРИМЕНЯЕМЫЙ ПОДРОЗЕТНИК	УГЛУБЛЕННЫЙ 60 ММ
	СТЕПЕНЬ ЗАЩИТЫ	IP 30
	МАКСИМАЛЬНЫЙ ТОК USB	3,2А
	ВЫХОДНОЕ НАПРЯЖЕНИЕ	5, 9, 12В
ГАРАНТИЯ	2 ГОДА	

ВЫКЛЮЧАТЕЛИ

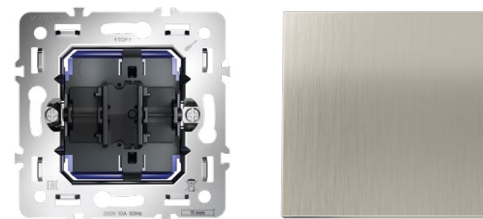
Металлические накладки серии S70 METAL предназначены для оформления клавишных выключателей и переключателей Voltum. Изделия выполнены из гальванизирован-

ного литого металла, прошедшего многоступенчатую отделку: от механической обработки до гальванического покрытия. Это обеспечивает не только визуальную

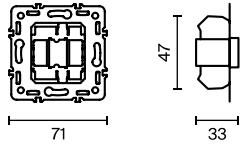
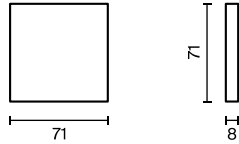

ЦВЕТ	ВЫКЛЮЧАТЕЛЬ ОДНОКЛАВИШНЫЙ	
	МЕХАНИЗМ	КЛАВИША
 ЛАТУНЬ	VLS0101M	VLSM000109
 ПЛАТИНА		VLSM000110
 НИКЕЛЬ		VLSM000111
 АНТРАЦИТ		VLSM000112
		



глубину и устойчивый оттенок, но и высокую износостойкость. Накладки S70 METAL полностью совместимы с механизмами и рамками серии S70, поддерживают установку

в одно- и многопостовых конфигурациях как вертикально, так и горизонтально.



ВЫКЛЮЧАТЕЛЬ ОДНОКЛАВИШНЫЙ С ПОДСВЕТКОЙ

МЕХАНИЗМ	КЛАВИША	ПОДСВЕТКА
VLS0101M	VLSM000209	VLS080301
	VLSM000210	
	VLSM000211	
	VLSM000212	

ТЕХНИЧЕСКИЕ
ХАРАКТЕРИСТИКИ →

МОНТАЖ ПРОВОДА	САМОЗАЖИМНОЙ
ТИП МОНТАЖА	СКРЫТЫЙ
ПОДКЛЮЧАЕМЫЙ ПРОВОД	0,75 – 2,5 мм ²
НОМИНАЛЬНОЕ НАПРЯЖЕНИЕ	250В/50Гц
НОМИНАЛЬНЫЙ ТОК	10А
ПРИМЕНЯЕМЫЙ ПОДРОЗЕТНИК	СТАНДАРТНЫЙ 45 ММ
СТЕПЕНЬ ЗАЩИТЫ	IP30
СРОК СЛУЖБЫ	НЕ МЕНЕЕ 50000 ЦИКЛОВ
ДЛЯ ВЫКЛЮЧАТЕЛЕЙ С ПОДСВЕТКОЙ	ЦВЕТ ПОДСВЕТКИ: БЕЛЫЙ
ГАРАНТИЯ	2 ГОДА
СРОК СЛУЖБЫ	15 ЛЕТ

НАКЛАДКА ВЫКЛЮЧАТЕЛЯ VLS000411 ↗

114 ← ВЫКЛЮЧАТЕЛИ С САМОВОЗВРАТОМ

ВЫКЛЮЧАТЕЛИ → 110

113



ВЫКЛЮЧАТЕЛИ



Металлические накладки серии S70 METAL предназначены для оформления клавишных выключателей и переключателей Voltum.

Изделия выполнены из гальванизированного литого металла, прошедшего многоступенчатую отделку: от механической

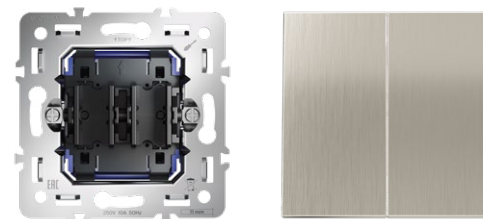

ЦВЕТ	ВЫКЛЮЧАТЕЛЬ ДВУХКЛАВИШНЫЙ	
	МЕХАНИЗМ	КЛАВИША
<div style="display: flex; flex-direction: column; gap: 5px;"> <div> ЛАТУНЬ</div> <div> ПЛАТИНА</div> <div> НИКЕЛЬ</div> <div> АНТРАЦИТ</div> </div>	VLS0201M	VLSM000309 VLSM000310 VLSM000311 VLSM000312



обработки до гальванического покрытия. Это обеспечивает не только визуальную глубину и устойчивый оттенок, но и высо-

кую износостойкость. Накладки S70 METAL полностью совместимы с механизмами и рамками серии S70, поддерживают уста-

новку в одно- и многопостовых конфигурациях как вертикально, так и горизонтально.

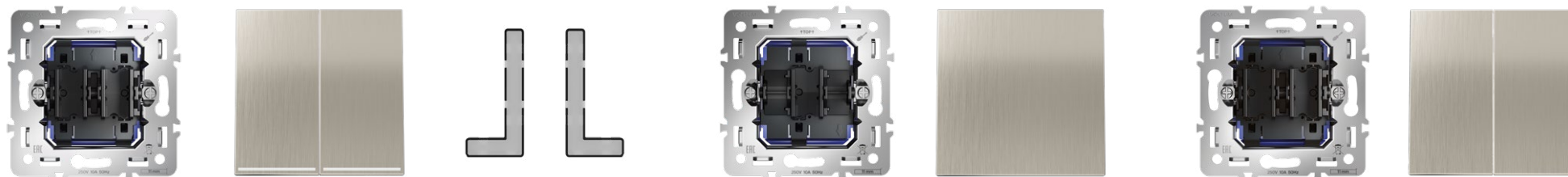

ВЫКЛЮЧАТЕЛЬ ДВУХКЛАВИШНЫЙ С ПОДСВЕТКОЙ

ВЫКЛЮЧАТЕЛЬ С САМОВОЗВРАТОМ ОДНОКЛАВИШНЫЙ

ВЫКЛЮЧАТЕЛЬ С САМОВОЗВРАТОМ ДВУХКЛАВИШНЫЙ

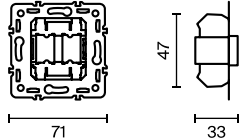
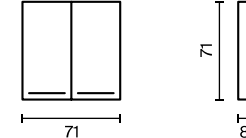
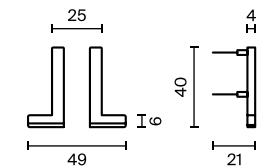
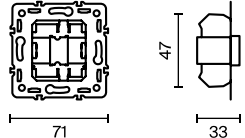
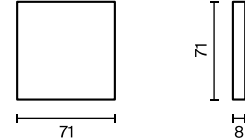
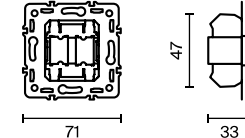
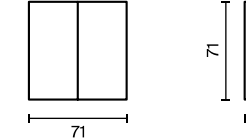
МЕХАНИЗМ	КЛАВИША	ПОДСВЕТКА	МЕХАНИЗМ	КЛАВИША	МЕХАНИЗМ	КЛАВИША
VLS0201M	VLSM000409	VLS080401	VLS0106M	VLSM000109	VLS0206M	VLSM000309
	VLSM000410			VLSM000110		VLSM000310
	VLSM000411			VLSM000111		VLSM000311
	VLSM000412			VLSM000112		VLSM000312
						



ПЕРЕКЛЮЧАТЕЛИ

118 ← ПЕРЕКЛЮЧАТЕЛИ ВЫКЛЮЧАТЕЛИ С САМОВОЗВРАТОМ → 114

← ПЕРЕКЛЮЧАТЕЛИ МЕХАНИЗМ VLS0203M И КЛАВИШИ VLSM000409 →



Металлические накладки серии S70 METAL предназначены для оформления клавишных выключателей и переключателей Voltum. Изделия выполнены из гальванизирован-

ного литого металла, прошедшего многоступенчатую отделку: от механической обработки до гальванического покрытия. Это обеспечивает не только визуальную

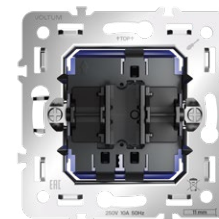

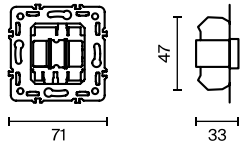
ЦВЕТ	ПРОХОДНОЙ ПЕРЕКЛЮЧАТЕЛЬ ОДНОКЛАВИШНЫЙ	
	МЕХАНИЗМ	КЛАВИША
 ЛАТУНЬ	VLS0103M	VLSM000109
 ПЛАТИНА		VLSM000110
 НИКЕЛЬ		VLSM000111
 АНТРАЦИТ		VLSM000112
		



глубину и устойчивый оттенок, но и высокую износостойкость. Накладки S70 METAL полностью совместимы с механизмами и рамками серии S70, поддерживают установку

в одно- и многопостовых конфигурациях как вертикально, так и горизонтально.

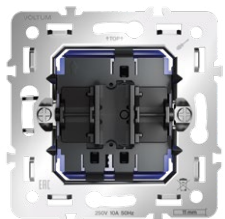

**ПРОХОДНОЙ ПЕРЕКЛЮЧАТЕЛЬ
ОДНОКЛАВИШНЫЙ С ПОДСВЕТКОЙ**

МЕХАНИЗМ	КЛАВИША	ПОДСВЕТКА
VLS0103M	VLSM000209	VLS080301
	VLSM000210	
	VLSM000211	
	VLSM000212	

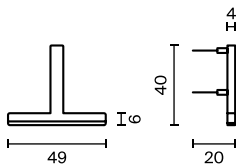
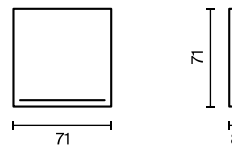
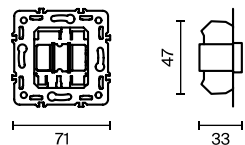

ТЕХНИЧЕСКИЕ
ХАРАКТЕРИСТИКИ →

МОНТАЖ ПРОВОДА	САМОЗАЖИМНОЙ
ТИП МОНТАЖА	СКРЫТЫЙ
ПОДКЛЮЧАЕМЫЙ ПРОВОД	0,75 – 2,5 мм ²
НОМИНАЛЬНОЕ НАПРЯЖЕНИЕ	250В/50Гц
НОМИНАЛЬНЫЙ ТОК	10А
ПРИМЕНЯЕМЫЙ ПОДРОЗЕТНИК	СТАНДАРТНЫЙ 45ММ
СТЕПЕНЬ ЗАЩИТЫ	IP30
СРОК СЛУЖБЫ	НЕ МЕНЕЕ 50000 ЦИКЛОВ
ДЛЯ ВЫКЛЮЧАТЕЛЕЙ С ПОДСВЕТКОЙ	ЦВЕТ ПОДСВЕТКИ: БЕЛЫЙ
ГАРАНТИЯ	2 ГОДА
СРОК СЛУЖБЫ	15 ЛЕТ

НАКЛАДКА ПЕРЕКЛЮЧАТЕЛЯ VLS000209 ↗

118 ← ПЕРЕКЛЮЧАТЕЛИ

ВЫКЛЮЧАТЕЛИ С САМОВОЗВРАТОМ → 114



ПЕРЕКЛЮЧАТЕЛИ

Металлические накладки серии S70 METAL предназначены для оформления клавишных выключателей и переключателей Voltum.

Изделия выполнены из гальванизированного литого металла, прошедшего многоступенчатую отделку: от механической

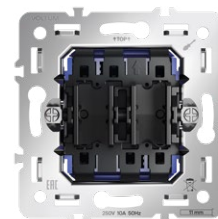

ЦВЕТ	ПРОХОДНОЙ ПЕРЕКЛЮЧАТЕЛЬ ДВУХКЛАВИШНЫЙ	
	МЕХАНИЗМ	КЛАВИША
<ul style="list-style-type: none"> ЛАТУНЬ ПЛАТИНА НИКЕЛЬ АНТРАЦИТ 	VLS0203M	VLSM000309
		VLSM000310
		VLSM000311
		VLSM000312



обработки до гальванического покрытия. Это обеспечивает не только визуальную глубину и устойчивый оттенок, но и высо-

кую износостойкость. Накладки S70 METAL полностью совместимы с механизмами и рамками серии S70, поддерживают уста-

новку в одно- и многопостовых конфигурациях как вертикально, так и горизонтально.

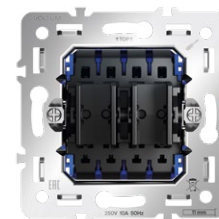
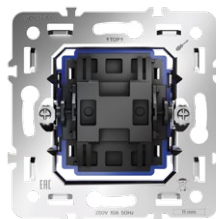
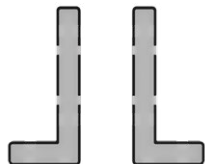

ПРОХОДНОЙ ПЕРЕКЛЮЧАТЕЛЬ ДВУХКЛАВИШНЫЙ С ПОДСВЕТКОЙ

ПЕРЕКРЕСТНЫЙ ПЕРЕКЛЮЧАТЕЛЬ ОДНОКЛАВИШНЫЙ

ПЕРЕКРЕСТНЫЙ ПЕРЕКЛЮЧАТЕЛЬ ДВУХКЛАВИШНЫЙ

МЕХАНИЗМ	КЛАВИША	ПОДСВЕТКА	МЕХАНИЗМ	КЛАВИША	МЕХАНИЗМ	КЛАВИША
VLS0203M	VLSM000409	VLS080401	VLS0105M	VLSM000109	VLS0205M	VLSM000309
	VLSM000410			VLSM000110		VLSM000310
	VLSM000411			VLSM000111		VLSM000311
	VLSM000412			VLSM000112		VLSM000312

РАМКИ МЕТАЛЛИЧЕСКИЕ







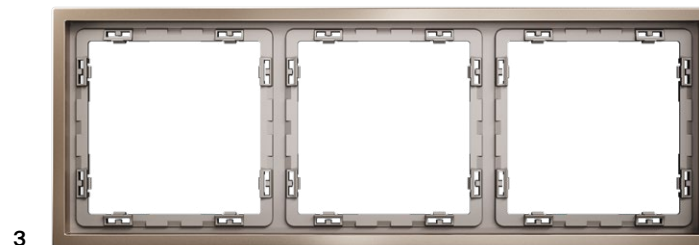
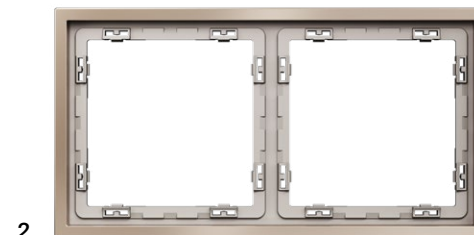
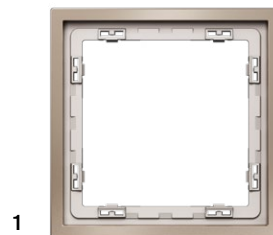

Металлические рамки серии S70 METAL – это сдержанная выразительность, подчеркнутая премиальными материалами. Рамки выполнены из гальванизированного литого металла. Их поверхность устойчива к царапинам, выцветанию и отпечаткам пальцев благодаря гальваническому покрытию премиального уровня. Точное литье позволяет добиться безупречной геометрии и четкой

посадки – рамки идеально прилегают к стене и создают ощущение монолитности конструкции. Монтируются в вертикальном и горизонтальном положении. Оснащены системой Easy Click – для надежной фиксации на механизмах без зазоров. Совместимы со всеми накладками и механизмами серии S70. Каждая модель представлена в четырех цветах – латунь, платина, никель и антрацит.

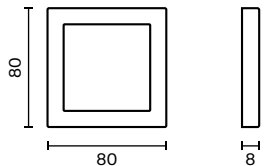
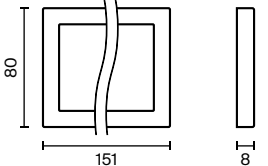
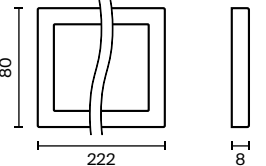

ЦВЕТ	1. РАМКА МЕТАЛЛИЧЕСКАЯ НА 1 ПОСТ	2. РАМКА МЕТАЛЛИЧЕСКАЯ НА 2 ПОСТА	3. РАМКА МЕТАЛЛИЧЕСКАЯ НА 3 ПОСТА
 ЛАТУНЬ	VLSM120109	VLSM120209	VLSM120309
 ПЛАТИНА	VLSM120110	VLSM120210	VLSM120310
 НИКЕЛЬ	VLSM120111	VLSM120211	VLSM120311
 АНТРАЦИТ	VLSM120112	VLSM120212	VLSM120312
			



НАГРЕВА

ТЕЛЪ

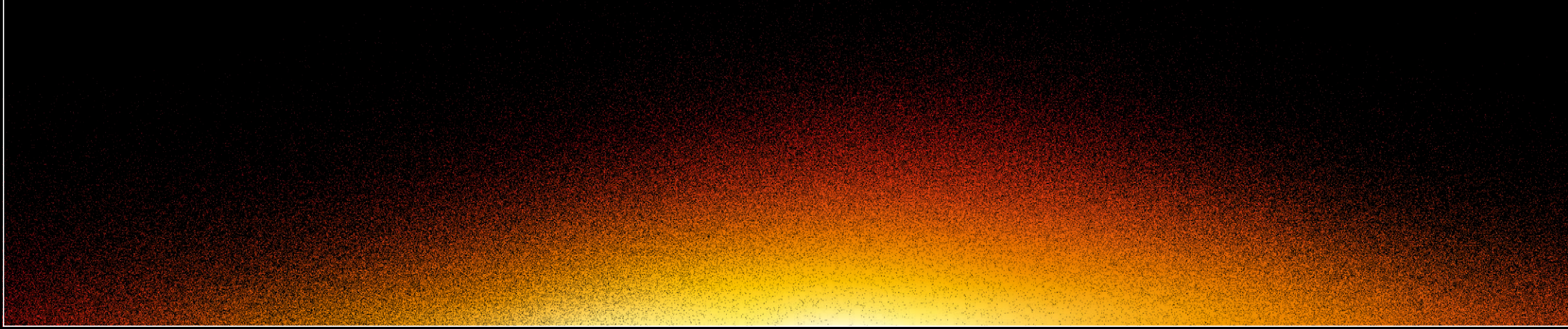

А-

ОНБИЕ

МАТЫ

О СЕРИЯХ T150 И T200

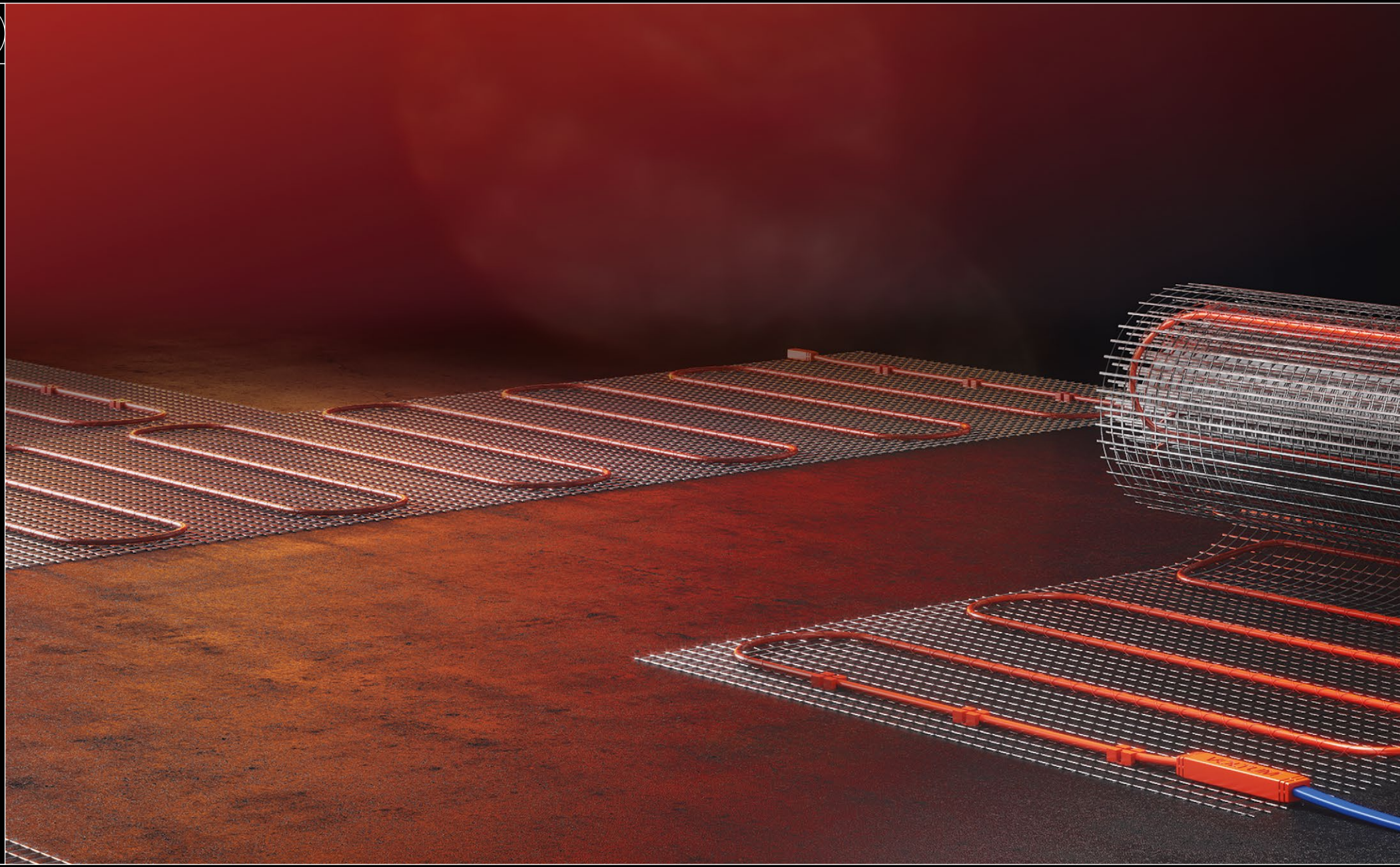

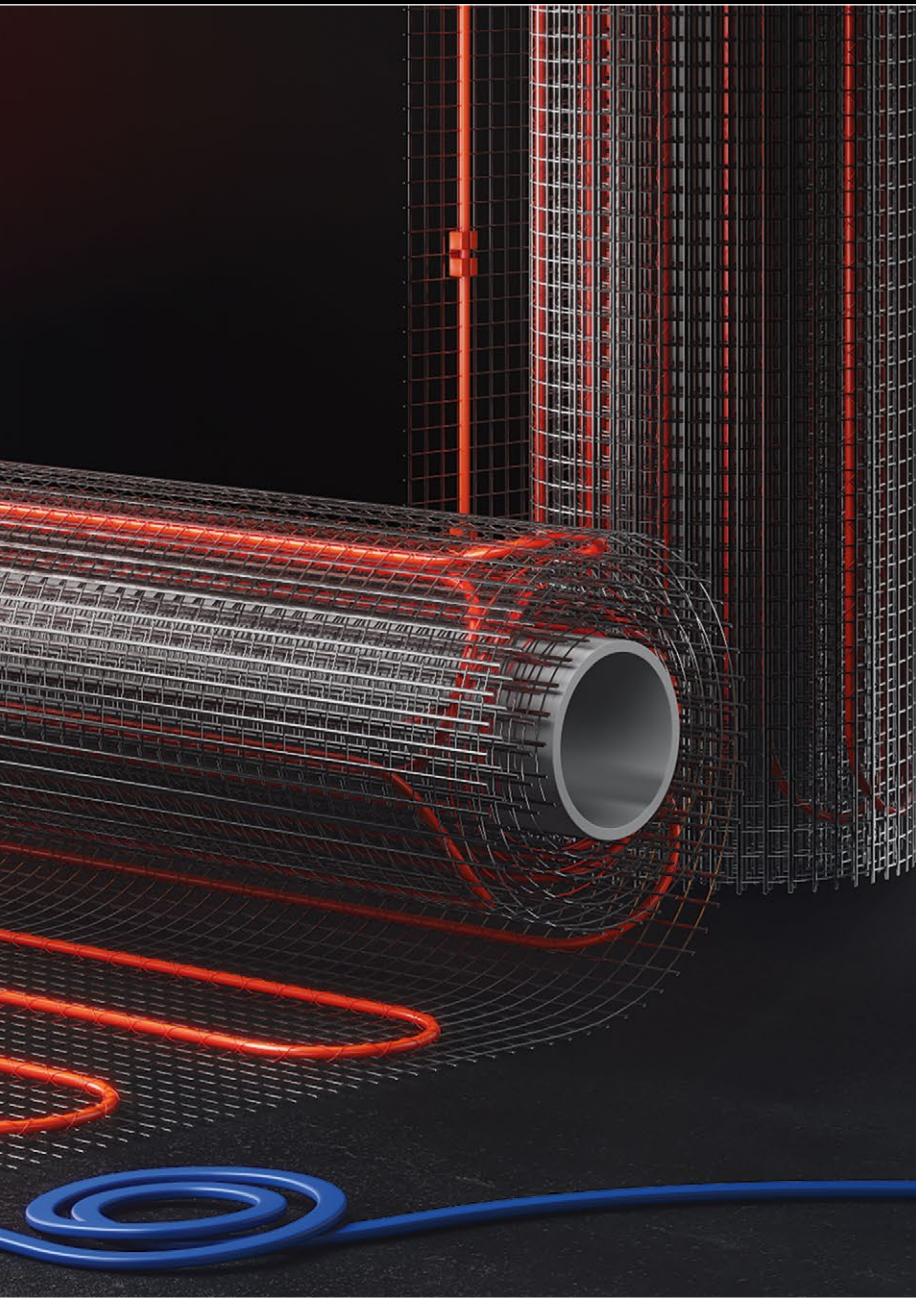

Теплый пол Voltum представлен в двух сериях двужильных нагревательных матов (T150 и T200) длиной от 1 до 30 м и мощностью 150/200 Вт. Предназначен для автономного и/или вспомогательного отопления помещений, устанавливается в слой плиточного клея или стяжку.

EAC

CE

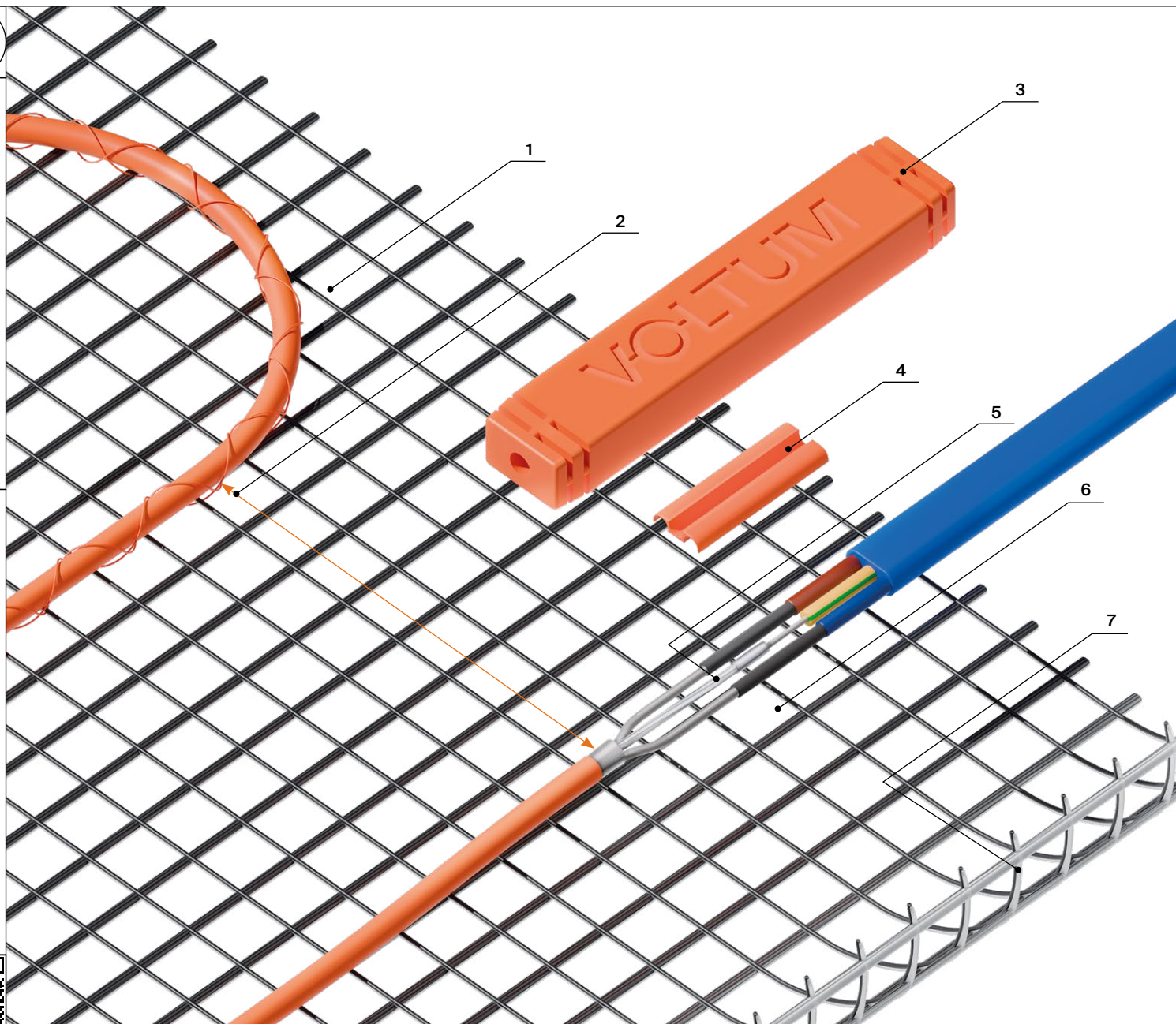

**1. Пришивное крепление кабеля к сетке**

Инновационная технология гарантирует стабильную структуру мата, упрощает монтаж, снижает риски локального перегрева из-за случайного смещения кабеля.

2. Равномерное распределение тепла

Маты Voltum исключают эффект «тепловой зебры», когда на их участках пол прогревается сильнее, чем на других. Все благодаря минимальному расстоянию между проводами – 8 см.

3. Прочная соединительная муфта

Муфта изготовлена литьем под давлением, что обеспечивает высокую надежность соединения и устойчивость к внешним воздействиям – химическим и температурным.

4. Нейлоновая вставка

Дополнительная разделительная вставка из нейлона между местами гильзации холодных и горячих проводов. Исключает возможность перегрева и оплавления проходной муфты.

5. Заземление по стандартам

Многожильный проводник заземления из луженой меди гарантирует, что даже в случаях короткого замыкания, теплые полы станут причиной возгорания.

6. Безоговорочная безопасность

Все применяемые технологии направлены не только на эффективность, но и на безопасность. В том числе внутренняя изоляция из фторопласта для предотвращения перегрева.

7. Клеевая основа

Клей ускоряет и упрощает монтаж. Никаких дополнительных инструментов или навыков для фиксации сетки на поверхности не потребуется.



НАГРЕВАТЕЛЬНЫЕ МАТЫ T150

Нагревательные маты серии T150 подходят для нагрева напольного покрытия толщиной до 10 мм. Маты применимы с керамической, каменной плиткой и керамогранитом.

Возможно применение с ламинатом и ковролином при укладке матов в стяжку (при соблюдении требований производителя).

127

НАГРЕВАТЕЛЬНЫЙ МАТ VOLTUM 150 ВТ/М ²	ПЛОЩАДЬ ОБОГРЕВА, М ²	РАЗМЕР МАТА, М	МОЩНОСТЬ, ВТ
VLT01-150-0.5	0,5	0,5 x 1	75
VLT01-150-1.0	1,0	0,5 x 2	150
VLT01-150-1.5	1,5	0,5 x 3	225
VLT01-150-2.0	2,0	0,5 x 4	300
VLT01-150-2.5	2,5	0,5 x 5	375
VLT01-150-3.0	3,0	0,5 x 6	450
VLT01-150-3.5	3,5	0,5 x 7	525
VLT01-150-4.0	4,0	0,5 x 8	600
VLT01-150-4.5	4,5	0,5 x 9	675
VLT01-150-5.0	5,0	0,5 x 10	750
VLT01-150-6.0	6,0	0,5 x 12	900
VLT01-150-7.0	7,0	0,5 x 14	1050
VLT01-150-8.0	8,0	0,5 x 16	1200
VLT01-150-9.0	9,0	0,5 x 18	1350
VLT01-150-10	10,0	0,5 x 20	1500
VLT01-150-12	12,0	0,5 x 24	1800
VLT01-150-15	15,0	0,5 x 30	2250

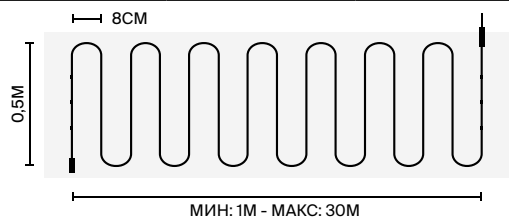
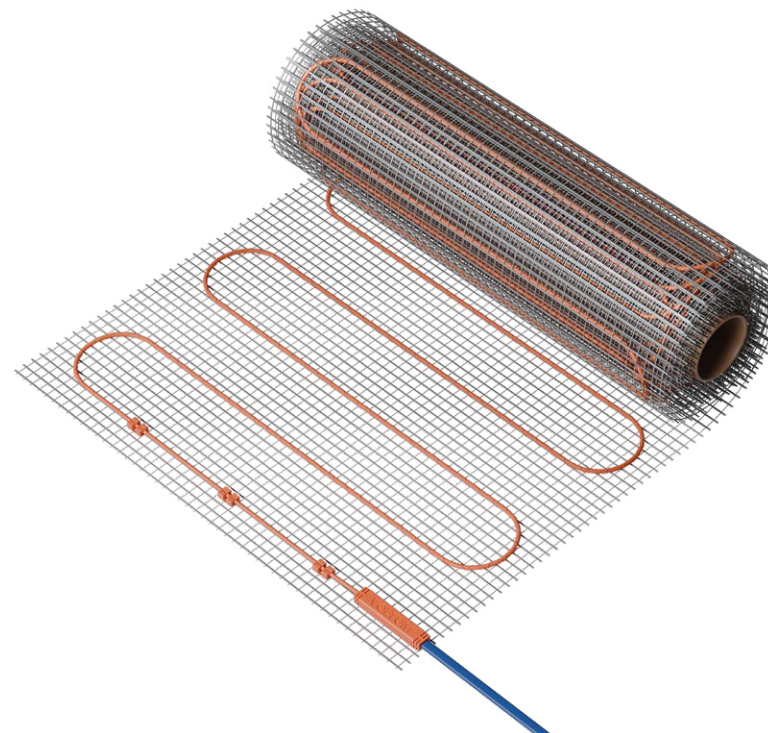

ТЕХНИЧЕСКИЕ
ХАРАКТЕРИСТИКИ

КЛЕЙКАЯ СЕТКА	ДА
МАТЕРИАЛ НАРУЖНОЙ ИЗОЛЯЦИИ	ПОЛИВИНИЛХЛОРИД
МАТЕРИАЛ ВНУТРЕННЕЙ ИЗОЛЯЦИИ	ФТОРОПЛАСТ
СПОСОБ УКЛАДКИ	В СЛОЙ ПЛИТОЧНОГО КЛЕЯ, В СТЯЖКУ
ТИП КАБЕЛЯ	ДВУЖИЛЬНЫЙ, ЭКРАНИРОВАННЫЙ
ШАГ УКЛАДКИ КАБЕЛЯ, СМ	8
МОЩНОСТЬ, ВТ/М ²	150

НАГРЕВАТЕЛЬНЫЙ МАТ T150

128 ← НАГРЕВАТЕЛЬНЫЕ МАТЫ T200 → 124
О СЕРИЯХ T150 И T200 → 124





НАГРЕВАТЕЛЬНЫЕ МАТЫ T200

Благодаря повышенной мощности, нагревательные маты серии T200 применяются в помещениях с риском высоких теплопотерь. К таким относят балконы и лоджии, подвалы, чердаки загородных домов и т. д. Также они популярны в классических квартирах с центральным отоплением и коттеджах – для быстрого прогрева помещений до нужной

температуры. Теплый пол T200 подходит для напольного покрытия толщиной до 10 мм. При напольном покрытии до 20 мм. необходимо, чтобы оно обладало высокой теплопроводностью (керамическая плитка, плиты из натурального камня и мрамора, керамогранит и т. д.).

129

НАГРЕВАТЕЛЬНЫЙ МАТ VOLTUM 200 ВТ/М ²	ПЛОЩАДЬ ОБОГРЕВА, М ²	РАЗМЕР МАТА, М	МОЩНОСТЬ, ВТ
VLT01-200-0.5	0,5	0,5 x 1	100
VLT01-200-1.0	1	0,5 x 2	200
VLT01-200-1.5	1,5	0,5 x 3	300
VLT01-200-2.0	2	0,5 x 4	400
VLT01-200-2.5	2,5	0,5 x 5	500
VLT01-200-3.0	3	0,5 x 6	600
VLT01-200-3.5	3,5	0,5 x 7	700
VLT01-200-4.0	4	0,5 x 8	800
VLT01-200-4.5	4,5	0,5 x 9	900
VLT01-200-5.0	5	0,5 x 10	1000
VLT01-200-6.0	6	0,5 x 12	1200
VLT01-200-7.0	7	0,5 x 14	1400
VLT01-200-8.0	8	0,5 x 16	1600
VLT01-200-9.0	9	0,5 x 18	1800
VLT01-200-10	10	0,5 x 20	2000
VLT01-200-12	12	0,5 x 24	2400
VLT01-200-15	15	0,5 x 30	3000

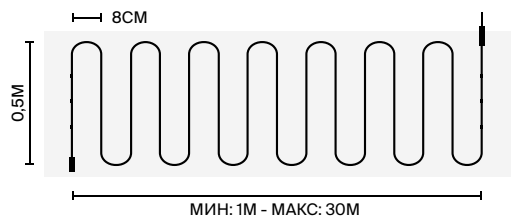
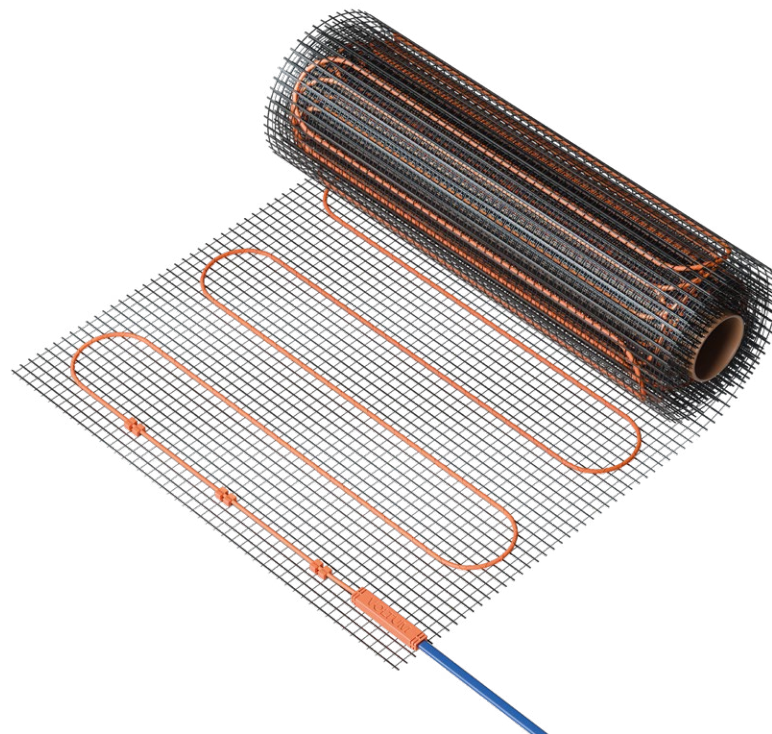

ТЕХНИЧЕСКИЕ ХАРАКТЕРИСТИКИ →

КЛЕЙКАЯ СЕТКА	ДА
МАТЕРИАЛ НАРУЖНОЙ ИЗОЛЯЦИИ	ПОЛИВИНИЛХЛОРИД
МАТЕРИАЛ ВНУТРЕННЕЙ ИЗОЛЯЦИИ	ФТОРОПЛАСТ
СПОСОБ УКЛАДКИ	В СЛОЙ ПЛИТОЧНОГО КЛЕЯ, В СТЯЖКУ
ТИП КАБЕЛЯ	ДВУЖИЛЬНЫЙ, ЭКРАНИРОВАННЫЙ
ШАГ УКЛАДКИ КАБЕЛЯ, СМ	8
МОЩНОСТЬ, ВТ/М ²	200

НАГРЕВАТЕЛЬНЫЙ МАТ T200 ↗

130 ← СОВМЕСТИМОСТЬ

НАГРЕВАТЕЛЬНЫЕ МАТЫ T150 → 126



При установке нагревательного мата для включения/отключения режима обогрева и поддержания температуры требуется терморегулятор.

Рекомендуются устройства Voltum, полностью совместимые с теплыми полами. Список артикулов терморегуляторов представлен на странице 55.

Терморегуляторы Voltum рассчитаны на нагрузку до 3500Вт. Благодаря высокой мощности они применимы со всеми нагревательными матами из серий T150/T200.

Каждый терморегулятор проходит через многоступенчатую проверку качества, что гарантирует надежную и стабильную работу.



Двужильный нагревательный мат, защитная гофрированная трубка длиной 1,5 метра для датчика температуры пола, паспорт (описание, характеристики, данные для расчетов, форма для нанесения схемы укладки, гарантийный талон), информационная наклейка для проверки сопротивления.



Теплый пол

КОМПЛЕКТАЦИЯ

Ламинат



ПВХ-плитка



Паркет



Керамогранит

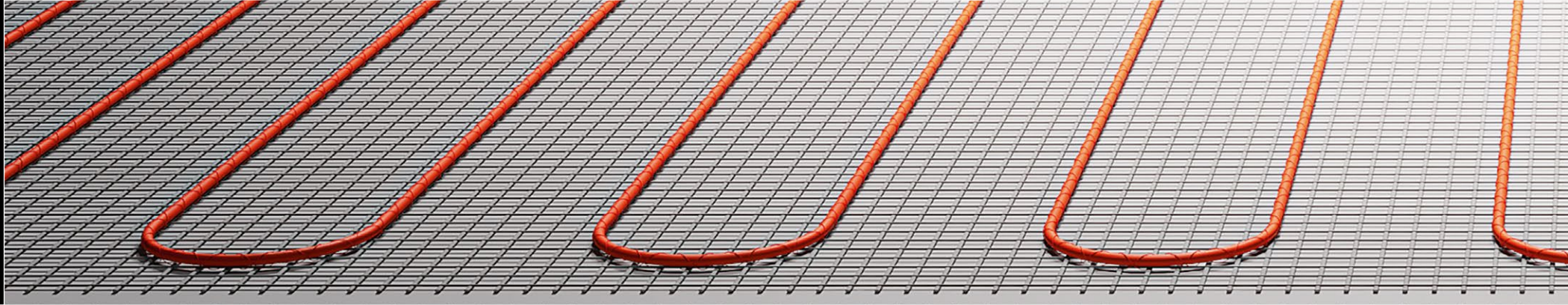
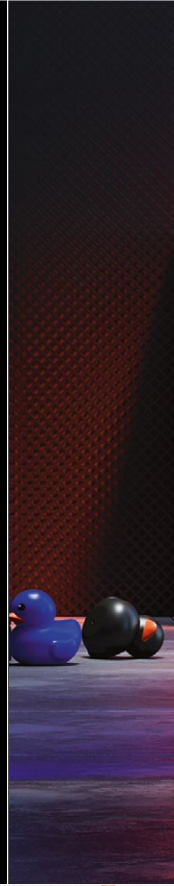

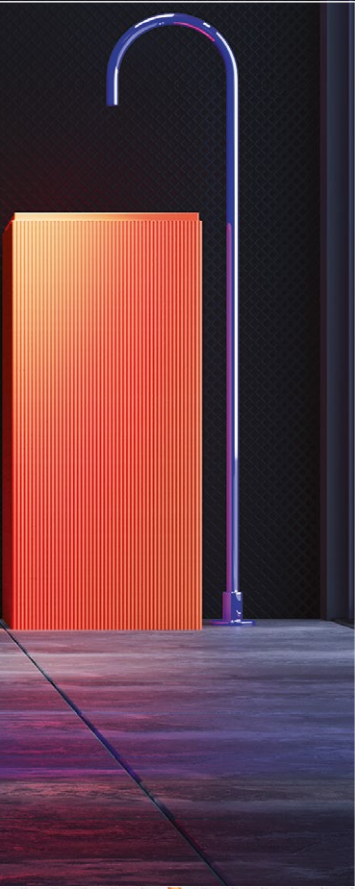

Дерево



Кварцевый ламинат



Ковролин

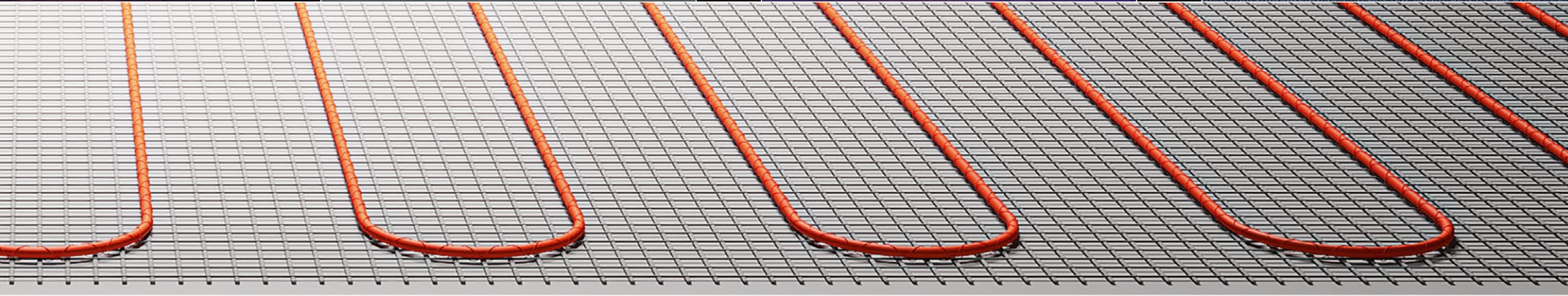

АРТИКУЛЯЦИЯ ЭУИ

СТРУКТУРА АРТИКУЛА ЭУИ

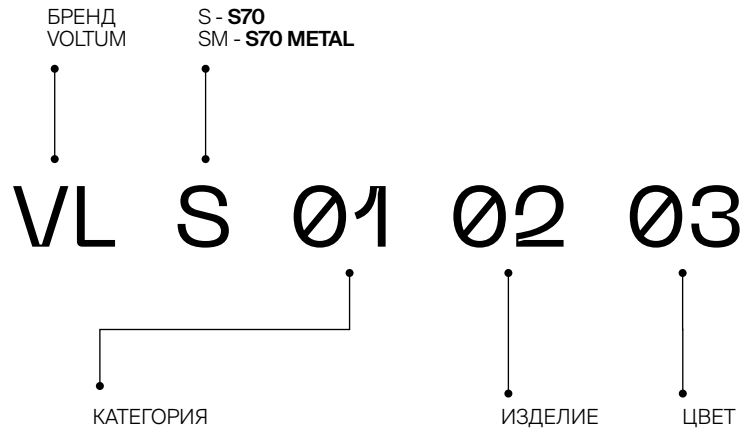

КАТЕГОРИЯ











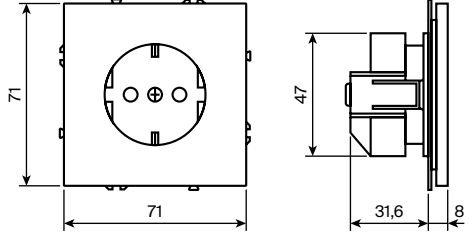







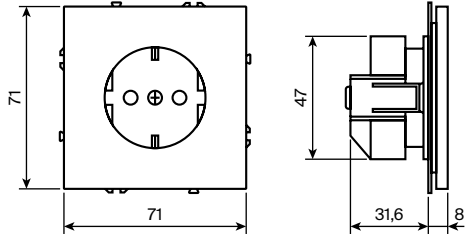



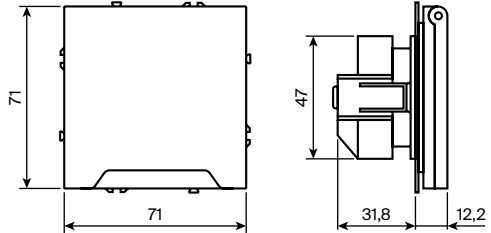

00	Накладки	07	Управление комфортом
01	Выключатели/переключатели одноклавишные	08	Аксессуары
02	Выключатели/переключатели двухклавишные	10	Рамки пластиковые
03	Выключатели трехклавишные	11	Рамки стеклянные
04	Розетки электрические одноместные	12	Рамки металлические
06	Коммуникационные розетки		

ИЗДЕЛИЕ











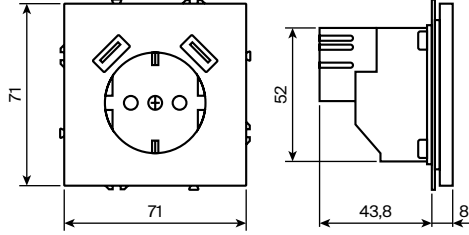







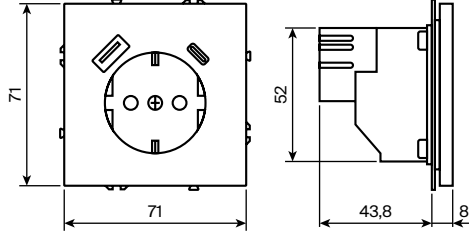



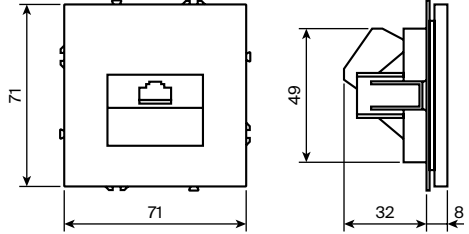

01	Клавиша для выключателя/переключателя одноклавишного
	Выключатель одноклавишный 10А
	Выключатель двухклавишный 10А
	Розетка с заземляющими контактами 16А
	Розетка компьютерная RJ45 кат.6
	Розетка компьютерная двойная RJ45+RJ45 кат.6
	Терморегулятор электронный с индикацией и датчиком, для теплого пола
	Вывод кабеля
	Рамка на 1 пост
	02
Выключатель одноклавишный с подсветкой 10А	
Выключатель двухклавишный с подсветкой 10А	
Розетка с заземляющими контактами, защитными шторками и крышкой 16А	
Розетка акустическая 4-местная	
Светорегулятор поворотной-нажимной 600 Вт	

02	Модуль подсветки для выключателя/переключателя одноклавишного	06	Выключатель с самовозвратом двухклавишный 10А						
03	Клавиши для выключателя/переключателя двухклавишного	06	Подсветка светодиодная встраиваемая						
	Проходной переключатель одноклавишный 10А	07	Накладка для розетки с заземлением и защитными шторками						
	Проходной переключатель двухклавишный 10А		Выключатель встраиваемый карточный 16А						
	Розетка с заземляющими контактами, защитными шторками и крышкой 16А		Выключатель встраиваемый для жалюзи 10А						
	Розетка акустическая 4-местная		Розетка двойная TV+RJ45						
	Светорегулятор поворотного-нажимного 600 Вт		Подсветка светодиодная встраиваемая с датчиком						
	Модуль подсветки для выключателя/переключателя одноклавишного	08	Накладка для розетки с заземлением, защитными шторками и крышкой						
Рамка на 3 поста	10	Накладка для розетки с заземлением и защитными шторками, с USB A+C							
04	Клавиши для выключателя/переключателя двухклавишного с подсветкой	13	Накладка для розетки компьютерной RJ45 кат.6						
	Проходной переключатель одноклавишный с подсветкой 10А	14	Накладка для розетки компьютерной двойной RJ45+RJ45 кат.6						
	Проходной переключатель двухклавишный с подсветкой 10А	15	Накладка для розетки акустической 4-местной						
	Розетка с заземляющими контактами и защитными шторками, 16А, с USB тип А+А	16	Накладка для розетки телевизионной оконечной TV+SAT						
	Розетка телевизионная оконечная TV+SAT	20	Накладка для светорегулятора поворотного-нажимного						
	Модули подсветки для выключателя/переключателя двухклавишного	22	Накладка для датчика движения встраиваемого						
	Рамка на 4 поста	23	Накладка для подсветки светодиодной						
05	Клавиши для выключателя/переключателя трехклавишного	24	Накладка для подсветки светодиодной с датчиком						
	Перекрестный переключатель одноклавишный 10А	25	Клавиши для выключателя жалюзи						
	Перекрестный переключатель двухклавишный 10А	26	Накладка для выключателя карточного						
	Розетка с заземляющими контактами и защитными шторками, 16А, с USB тип А+С	ЦВЕТ							
	Датчик движения встраиваемый								
	Датчик температуры для терморегулятора	М	Механизм	04	Шелк	08	Черный матовый	12	Антрацит
Рамка на 5 постов	01	Белый глянцевый	05	Сталь	09	Латунь	/		
06	Накладка для розетки с заземлением	02	Белый матовый	06	Титан	10			Платина
	Выключатель с самовозвратом одноклавишный 10А	03	Кашемир	07	Графит	11			Никель











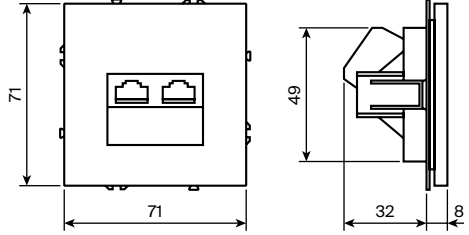







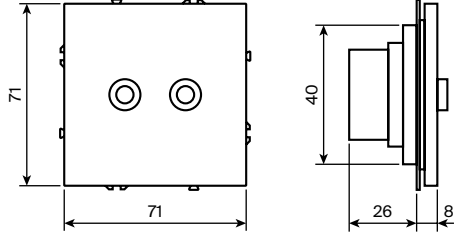



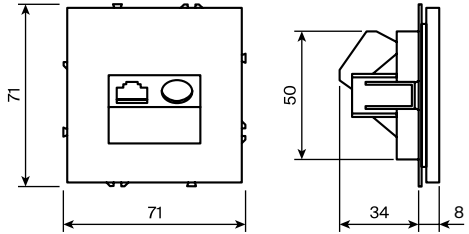

РОЗЕТКИ

НАИМЕНОВАНИЕ	ЦВЕТ	В СБОРКЕ	МЕХАНИЗМ	НАКЛАДКА	ЧЕРТЕЖ	ТЕХНИЧЕСКИЕ ХАРАКТЕРИСТИКИ
РОЗЕТКА С ЗАЗЕМЛЕНИЕМ	 БЕЛЫЙ ГЛЯНЦЕВЫЙ	VLS040101	VLS0401M	VLS000601		Монтаж провода: самозажимной Тип монтажа: скрытый Подключаемый провод: 0,75 - 2,5 мм ² Номинальное напряжение: 250В/50Гц Номинальный ток: 16А Применяемый подрозетник: стандартный 45 мм Степень защиты: IP30
	 БЕЛЫЙ МАТОВЫЙ	VLS040102		VLS000602		
	 КАШЕМИР	VLS040103		VLS000603		
	 ШЕЛК	VLS040104		VLS000604		
	 СТАЛЬ	VLS040105		VLS000605		
	 ТИТАН	VLS040106		VLS000606		
	 ГРАФИТ	VLS040107		VLS000607		
	 ЧЕРНЫЙ МАТОВЫЙ	VLS040108		VLS000608		
РОЗЕТКА С ЗАЗЕМЛЕНИЕМ И ЗАЩИТНЫМИ ШТОРКАМИ	 БЕЛЫЙ ГЛЯНЦЕВЫЙ	VLS040201	VLS0401M	VLS000701		Монтаж провода: самозажимной Тип монтажа: скрытый Подключаемый провод: 0,75 - 2,5 мм ² Номинальное напряжение: 250В/50Гц Номинальный ток: 16А Применяемый подрозетник: стандартный 45 мм Степень защиты: IP30
	 БЕЛЫЙ МАТОВЫЙ	VLS040202		VLS000702		
	 КАШЕМИР	VLS040203		VLS000703		
	 ШЕЛК	VLS040204		VLS000704		
	 СТАЛЬ	VLS040205		VLS000705		
	 ТИТАН	VLS040206		VLS000706		
	 ГРАФИТ	VLS040207		VLS000707		
	 ЧЕРНЫЙ МАТОВЫЙ	VLS040208		VLS000708		
РОЗЕТКА С ЗАЗЕМЛЕНИЕМ, ЗАЩИТНЫМИ ШТОРКАМИ И КРЫШКОЙ	 БЕЛЫЙ ГЛЯНЦЕВЫЙ	VLS040301	VLS0401M	VLS000801		Монтаж провода: самозажимной Тип монтажа: скрытый Подключаемый провод: 0,75 - 2,5 мм ² Номинальное напряжение: 250В/50Гц Номинальный ток: 16А Применяемый подрозетник: стандартный 45 мм Степень защиты: IP30
	 БЕЛЫЙ МАТОВЫЙ	VLS040302		VLS000802		
	 КАШЕМИР	VLS040303		VLS000803		
	 ШЕЛК	VLS040304		VLS000804		
	 СТАЛЬ	VLS040305		VLS000805		
	 ТИТАН	VLS040306		VLS000806		
	 ГРАФИТ	VLS040307		VLS000807		
	 ЧЕРНЫЙ МАТОВЫЙ	VLS040308		VLS000808		







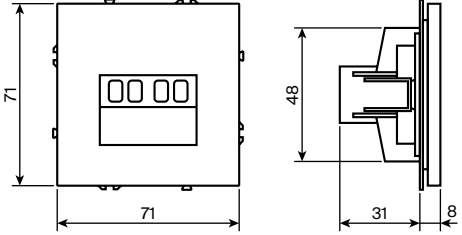

РОЗЕТКИ

НАИМЕНОВАНИЕ	ЦВЕТ	В СБОРКЕ	МЕХАНИЗМ	НАКЛАДКА	ЧЕРТЕЖ	ТЕХНИЧЕСКИЕ ХАРАКТЕРИСТИКИ
РОЗЕТКА С ЗАЗЕМЛЕНИЕМ, ЗАЩИТНЫМИ ШТОРКАМИ И USB ТИП А+А	 БЕЛЫЙ ГЛЯНЦЕВЫЙ	VLS040401	VLS0404M	VLS000901		Монтаж провода: самозажимной Тип монтажа: скрытый Подключаемый провод: 0,75 - 2,5 мм ² Номинальное напряжение: 250В/50Гц Номинальный ток: 16А Применяемый подрозетник: углубленный 60 мм Степень защиты: IP30 Выходное напряжение: 5В Максимальный ток USB: 3А
	 БЕЛЫЙ МАТОВЫЙ	VLS040402		VLS000902		
	 КАШЕМИР	VLS040403		VLS000903		
	 ШЕЛК	VLS040404		VLS000904		
	 СТАЛЬ	VLS040405		VLS000905		
	 ТИТАН	VLS040406		VLS000906		
	 ГРАФИТ	VLS040407		VLS000907		
	 ЧЕРНЫЙ МАТОВЫЙ	VLS040408		VLS000908		
РОЗЕТКА С ЗАЗЕМЛЕНИЕМ, ЗАЩИТНЫМИ ШТОРКАМИ И USB ТИП А+С	 БЕЛЫЙ ГЛЯНЦЕВЫЙ	VLS040501	VLS0405M	VLS001001		Монтаж провода: самозажимной Тип монтажа: скрытый Подключаемый провод: 0,75 - 2,5 мм ² Номинальное напряжение: 250В/50Гц Номинальный ток: 16А Применяемый подрозетник: углубленный 60 мм Степень защиты: IP30 Выходное напряжение: 5, 9, 12В Максимальный ток USB: 3,2А
	 БЕЛЫЙ МАТОВЫЙ	VLS040502		VLS001002		
	 КАШЕМИР	VLS040503		VLS001003		
	 ШЕЛК	VLS040504		VLS001004		
	 СТАЛЬ	VLS040505		VLS001005		
	 ТИТАН	VLS040506		VLS001006		
	 ГРАФИТ	VLS040507		VLS001007		
	 ЧЕРНЫЙ МАТОВЫЙ	VLS040508		VLS001008		
РОЗЕТКА КОМПЬЮТЕРНАЯ RJ45	 БЕЛЫЙ ГЛЯНЦЕВЫЙ	VLS060101	VLS0601M	VLS001301		Монтаж провода: самозажимной Тип монтажа: скрытый Категория: 6Е (для проводов CAT5- CAT6) Мин. сечение подключаемых проводов: 0,3 мм ² Макс. сечение подключаемых проводов: 0,8 мм ²
	 БЕЛЫЙ МАТОВЫЙ	VLS060102		VLS001302		
	 КАШЕМИР	VLS060103		VLS001303		
	 ШЕЛК	VLS060104		VLS001304		
	 СТАЛЬ	VLS060105		VLS001305		
	 ТИТАН	VLS060106		VLS001306		
	 ГРАФИТ	VLS060107		VLS001307		
	 ЧЕРНЫЙ МАТОВЫЙ	VLS060108		VLS001308		

РОЗЕТКИ







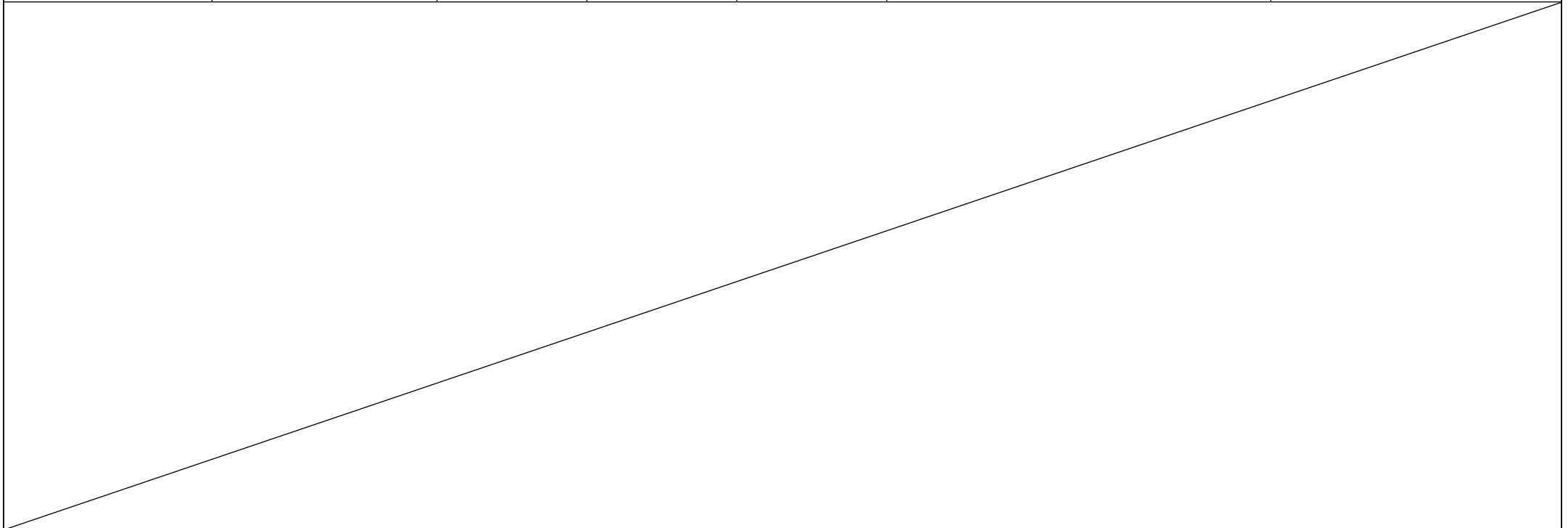



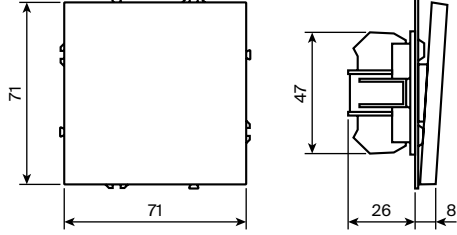







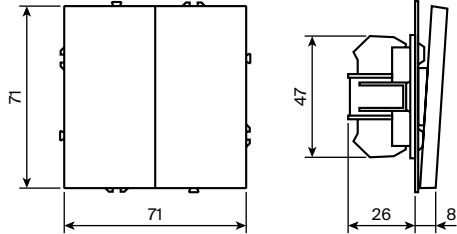



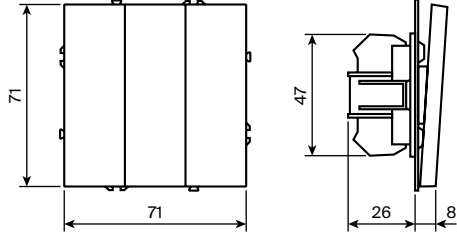

НАИМЕНОВАНИЕ	ЦВЕТ	В СБОРКЕ	МЕХАНИЗМ	НАКЛАДКА	ЧЕРТЕЖ	ТЕХНИЧЕСКИЕ ХАРАКТЕРИСТИКИ
РОЗЕТКА КОМПЬЮТЕРНАЯ ДВОЙНАЯ RJ45+RJ45	 БЕЛЫЙ ГЛЯНЦЕВЫЙ	VLS060201	VLS0602M	VLS001401		Монтаж провода: самозажимной Тип монтажа: скрытый Категория: 6Е (для проводов CAT5-CAT6) Мин. сечение подключаемых проводов: 0,3 мм ² Макс. сечение подключаемых проводов: 0,8 мм ²
	 БЕЛЫЙ МАТОВЫЙ	VLS060202		VLS001402		
	 КАШЕМИР	VLS060203		VLS001403		
	 ШЕЛК	VLS060204		VLS001404		
	 СТАЛЬ	VLS060205		VLS001405		
	 ТИТАН	VLS060206		VLS001406		
	 ГРАФИТ	VLS060207		VLS001407		
	 ЧЕРНЫЙ МАТОВЫЙ	VLS060208		VLS001408		
РОЗЕТКА ТЕЛЕВИЗИОННАЯ TV+SAT	 БЕЛЫЙ ГЛЯНЦЕВЫЙ	VLS060401	VLS0604M	VLS001601		Вид розетки: оконечная Тип монтажа: скрытый Универсальный разъем для проводов RG-6, SAT-703, SAT-50 Степень защиты: IP30
	 БЕЛЫЙ МАТОВЫЙ	VLS060402		VLS001602		
	 КАШЕМИР	VLS060403		VLS001603		
	 ШЕЛК	VLS060404		VLS001604		
	 СТАЛЬ	VLS060405		VLS001605		
	 ТИТАН	VLS060406		VLS001606		
	 ГРАФИТ	VLS060407		VLS001607		
	 ЧЕРНЫЙ МАТОВЫЙ	VLS060408		VLS001608		
РОЗЕТКА ТЕЛЕВИЗИОННАЯ RJ45+TV	 БЕЛЫЙ ГЛЯНЦЕВЫЙ	VLS060701	VLS0607M	VLS002701		Вид розетки: оконечная Тип монтажа: скрытый Универсальный разъем для проводов RG-6, SAT-703, SAT-50 Быстрозажимной разъем для проводов CAT5-CAT6 Степень защиты: IP30
	 БЕЛЫЙ МАТОВЫЙ	VLS060702		VLS002702		
	 КАШЕМИР	VLS060703		VLS002703		
	 ШЕЛК	VLS060704		VLS002704		
	 СТАЛЬ	VLS060705		VLS002705		
	 ТИТАН	VLS060706		VLS002706		
	 ГРАФИТ	VLS060707		VLS002707		
	 ЧЕРНЫЙ МАТОВЫЙ	VLS060708		VLS002708		

РОЗЕТКИ











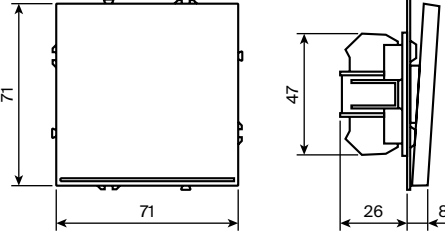







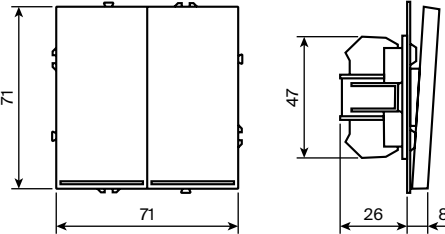





НАИМЕНОВАНИЕ	ЦВЕТ	В СБОРКЕ	МЕХАНИЗМ	НАКЛАДКА	ЧЕРТЕЖ	ТЕХНИЧЕСКИЕ ХАРАКТЕРИСТИКИ
РОЗЕТКА АКУСТИЧЕСКАЯ 4-МЕСТНАЯ	 БЕЛЫЙ ГЛЯНЦЕВЫЙ	VLS060301	VLS0603M	VLS001501		Тип монтажа: скрытый подходит ко всем типам акустических систем (для провода 0,5 - 4 мм ²) Номинальное напряжение: 60В/50Гц Номинальный ток: 5А
	 БЕЛЫЙ МАТОВЫЙ	VLS060302		VLS001502		
	 КАШЕМИР	VLS060303		VLS001503		
	 ШЕЛК	VLS060304		VLS001504		
	 СТАЛЬ	VLS060305		VLS001505		
	 ТИТАН	VLS060306		VLS001506		
	 ГРАФИТ	VLS060307		VLS001507		
	 ЧЕРНЫЙ МАТОВЫЙ	VLS060308		VLS001508		

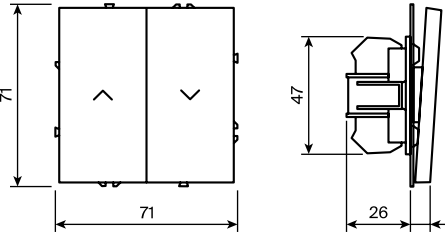











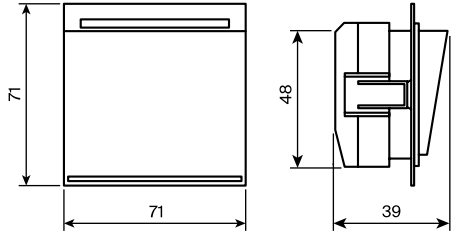







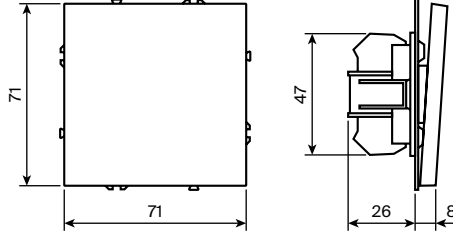



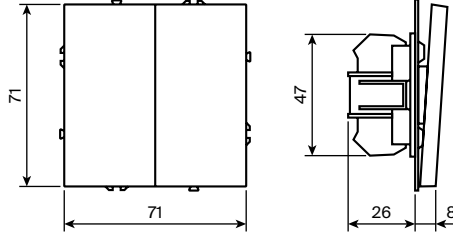

ВЫКЛЮЧАТЕЛИ И ПЕРЕКЛЮЧАТЕЛИ

НАИМЕНОВАНИЕ	ЦВЕТ	В СБОРКЕ	МЕХАНИЗМ	КЛАВИША	ЧЕРТЕЖ	ТЕХНИЧЕСКИЕ ХАРАКТЕРИСТИКИ
ВЫКЛЮЧАТЕЛЬ ОДНОКЛАВИШНЫЙ	 БЕЛЫЙ ГЛЯНЦЕВЫЙ	VLS010101	VLS0101M	VLS000101		Монтаж провода: самозажимной Тип монтажа: скрытый Подключаемый провод: 0,75 - 2,5 мм ² Номинальное напряжение: 250В/50Гц Номинальный ток: 10А Применяемый подрозетник: стандартный 45 мм Степень защиты: IP30 Срок службы не менее 50000 циклов
	 БЕЛЫЙ МАТОВЫЙ	VLS010102		VLS000102		
	 КАШЕМИР	VLS010103		VLS000103		
	 ШЕЛК	VLS010104		VLS000104		
	 СТАЛЬ	VLS010105		VLS000105		
	 ТИТАН	VLS010106		VLS000106		
	 ГРАФИТ	VLS010107		VLS000107		
	 ЧЕРНЫЙ МАТОВЫЙ	VLS010108		VLS000108		
ВЫКЛЮЧАТЕЛЬ ДУХКЛАВИШНЫЙ	 БЕЛЫЙ ГЛЯНЦЕВЫЙ	VLS020101	VLS0201M	VLS000301		Монтаж провода: самозажимной Тип монтажа: скрытый Подключаемый провод: 0,75 - 2,5 мм ² Номинальное напряжение: 250В/50Гц Номинальный ток: 10А Применяемый подрозетник: стандартный 45 мм Степень защиты: IP30 Срок службы не менее 50000 циклов
	 БЕЛЫЙ МАТОВЫЙ	VLS020102		VLS000302		
	 КАШЕМИР	VLS020103		VLS000303		
	 ШЕЛК	VLS020104		VLS000304		
	 СТАЛЬ	VLS020105		VLS000305		
	 ТИТАН	VLS020106		VLS000306		
	 ГРАФИТ	VLS020107		VLS000307		
	 ЧЕРНЫЙ МАТОВЫЙ	VLS020108		VLS000308		
ВЫКЛЮЧАТЕЛЬ ТРЕХКЛАВИШНЫЙ	 БЕЛЫЙ ГЛЯНЦЕВЫЙ	VLS030101	VLS0301M	VLS000501		Монтаж провода: самозажимной Тип монтажа: скрытый Подключаемый провод: 0,75 - 2,5 мм ² Номинальное напряжение: 250В/50Гц Номинальный ток: 10А Применяемый подрозетник: стандартный 45 мм Степень защиты: IP30 Срок службы не менее 50000 циклов
	 БЕЛЫЙ МАТОВЫЙ	VLS030102		VLS000502		
	 КАШЕМИР	VLS030103		VLS000503		
	 ШЕЛК	VLS030104		VLS000504		
	 СТАЛЬ	VLS030105		VLS000505		
	 ТИТАН	VLS030106		VLS000506		
	 ГРАФИТ	VLS030107		VLS000507		
	 ЧЕРНЫЙ МАТОВЫЙ	VLS030108		VLS000508		











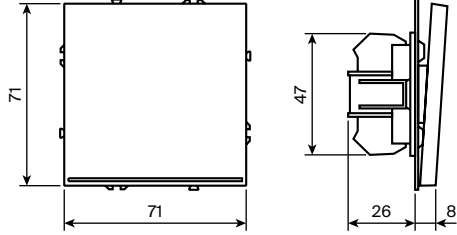







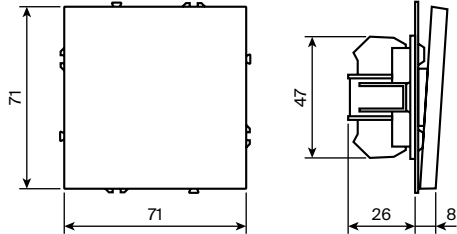



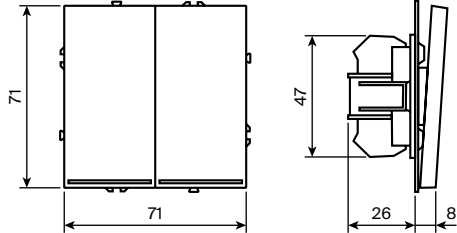

ВЫКЛЮЧАТЕЛИ И ПЕРЕКЛЮЧАТЕЛИ

НАИМЕНОВАНИЕ	ЦВЕТ	В СБОРКЕ	МЕХАНИЗМ	КЛАВИША	ПОДСВЕТКА	ЧЕРТЕЖ	ТЕХНИЧЕСКИЕ ХАРАКТЕРИСТИКИ
ВЫКЛЮЧАТЕЛЬ ОДНОКЛАВИШНЫЙ С ПОДСВЕТКОЙ	 БЕЛЫЙ ГЛЯНЦЕВЫЙ	VLS010201	VLS0101M	VLS000201	VLS080301		Монтаж провода: самозажимной Тип монтажа: скрытый Подключаемый провод: 0,75 - 2,5 мм ² Номинальное напряжение: 250В/50Гц Номинальный ток: 10А Применяемый подрозетник: стандартный 45 мм Степень защиты: IP30 Срок службы не менее 50000 циклов Цвет подсветки: белый
	 БЕЛЫЙ МАТОВЫЙ	VLS010202		VLS000202			
	 КАШЕМИР	VLS010203		VLS000203			
	 ШЕЛК	VLS010204		VLS000204			
	 СТАЛЬ	VLS010205		VLS000205			
	 ТИТАН	VLS010206		VLS000206			
	 ГРАФИТ	VLS010207		VLS000207			
	 ЧЕРНЫЙ МАТОВЫЙ	VLS010208		VLS000208			
ВЫКЛЮЧАТЕЛЬ ДВУХКЛАВИШНЫЙ С ПОДСВЕТКОЙ	 БЕЛЫЙ ГЛЯНЦЕВЫЙ	VLS020201	VLS0201M	VLS000401	VLS080401		Монтаж провода: самозажимной Тип монтажа: скрытый Подключаемый провод: 0,75 - 2,5 мм ² Номинальное напряжение: 250В/50Гц Номинальный ток: 10А Применяемый подрозетник: стандартный 45 мм Степень защиты: IP30 Срок службы не менее 50000 циклов Цвет подсветки: белый
	 БЕЛЫЙ МАТОВЫЙ	VLS020202		VLS000402			
	 КАШЕМИР	VLS020203		VLS000403			
	 ШЕЛК	VLS020204		VLS000404			
	 СТАЛЬ	VLS020205		VLS000405			
	 ТИТАН	VLS020206		VLS000406			
	 ГРАФИТ	VLS020207		VLS000407			
	 ЧЕРНЫЙ МАТОВЫЙ	VLS020208		VLS000408			
ВЫКЛЮЧАТЕЛЬ ДЛЯ ЖАЛЮЗИ	 БЕЛЫЙ ГЛЯНЦЕВЫЙ	VLS020701	VLS0207M	VLS002501			Тип монтажа: скрытый Подключаемый провод: 0,75 - 2,5 мм ² Номинальное напряжение: 250В/50Гц Номинальный ток: 10А Степень защиты: IP30
	 БЕЛЫЙ МАТОВЫЙ	VLS020702		VLS002502			
	 КАШЕМИР	VLS020703		VLS002503			
	 ШЕЛК	VLS020704		VLS002504			
	 СТАЛЬ	VLS020705		VLS002505			
	 ТИТАН	VLS020706		VLS002506			
	 ГРАФИТ	VLS020707		VLS002507			
	 ЧЕРНЫЙ МАТОВЫЙ	VLS020708		VLS002508			











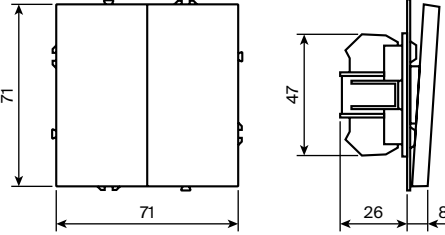







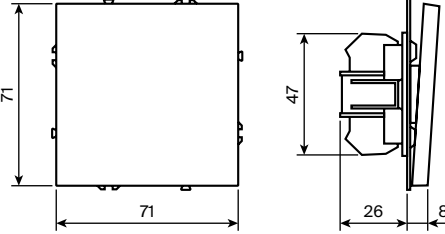



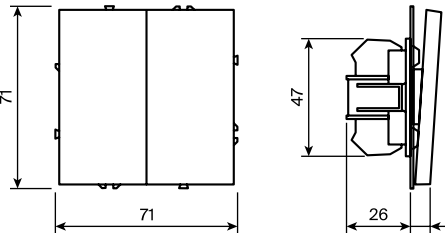

ВЫКЛЮЧАТЕЛИ И ПЕРЕКЛЮЧАТЕЛИ

НАИМЕНОВАНИЕ	ЦВЕТ	В СБОРКЕ	МЕХАНИЗМ	КЛАВИША	ПОДСВЕТКА	ЧЕРТЕЖ	ТЕХНИЧЕСКИЕ ХАРАКТЕРИСТИКИ
ВЫКЛЮЧАТЕЛЬ КАРТОННЫЙ	 БЕЛЫЙ ГЛЯНЦЕВЫЙ	VLS010701	VLS0107M	VLS002601	VLS080301		Тип монтажа: скрытый Подключаемый провод: 0,75 - 2,5 мм ² Номинальное напряжение: 250В/50Гц Номинальный ток: 16А Степень защиты: IP30
	 БЕЛЫЙ МАТОВЫЙ	VLS010702		VLS002602			
	 КАШЕМИР	VLS010703		VLS002603			
	 ШЕЛК	VLS010704		VLS002604			
	 СТАЛЬ	VLS010705		VLS002605			
	 ТИТАН	VLS010706		VLS002606			
	 ГРАФИТ	VLS010707		VLS002607			
	 ЧЕРНЫЙ МАТОВЫЙ	VLS010708		VLS002608			
ВЫКЛЮЧАТЕЛЬ С САМОВОЗВРАТОМ ОДНОКЛАВИШНЫЙ	 БЕЛЫЙ ГЛЯНЦЕВЫЙ	VLS010601	VLS0106M	VLS000101			Монтаж провода: самозажимной Тип монтажа: скрытый Подключаемый провод: 0,75 - 2,5 мм ² Номинальное напряжение: 250В/50Гц Номинальный ток: 10А Применяемый подрозетник: стандартный 45 мм Степень защиты: IP30 Срок службы не менее 50000 циклов
	 БЕЛЫЙ МАТОВЫЙ	VLS010602		VLS000102			
	 КАШЕМИР	VLS010603		VLS000103			
	 ШЕЛК	VLS010604		VLS000104			
	 СТАЛЬ	VLS010605		VLS000105			
	 ТИТАН	VLS010606		VLS000106			
	 ГРАФИТ	VLS010607		VLS000107			
	 ЧЕРНЫЙ МАТОВЫЙ	VLS010608		VLS000108			
ВЫКЛЮЧАТЕЛЬ С САМОВОЗВРАТОМ ДВУХКЛАВИШНЫЙ	 БЕЛЫЙ ГЛЯНЦЕВЫЙ	VLS020601	VLS0206M	VLS000301			Монтаж провода: самозажимной Тип монтажа: скрытый Подключаемый провод: 0,75 - 2,5 мм ² Номинальное напряжение: 250В/50Гц Номинальный ток: 10А Применяемый подрозетник: стандартный 45 мм Степень защиты: IP30 Срок службы не менее 50000 циклов
	 БЕЛЫЙ МАТОВЫЙ	VLS020602		VLS000302			
	 КАШЕМИР	VLS020603		VLS000303			
	 ШЕЛК	VLS020604		VLS000304			
	 СТАЛЬ	VLS020605		VLS000305			
	 ТИТАН	VLS020606		VLS000306			
	 ГРАФИТ	VLS020607		VLS000307			
	 ЧЕРНЫЙ МАТОВЫЙ	VLS020608		VLS000308			











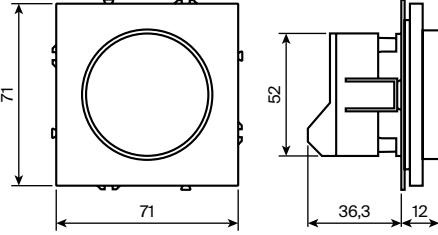







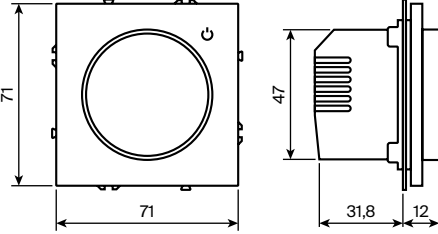



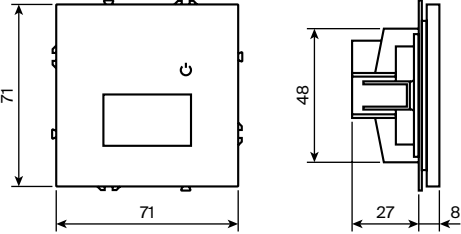

ВЫКЛЮЧАТЕЛИ И ПЕРЕКЛЮЧАТЕЛИ

НАИМЕНОВАНИЕ	ЦВЕТ	В СБОРКЕ	МЕХАНИЗМ	НАКЛАДКА	ПОДСВЕТКА	ЧЕРТЕЖ	ТЕХНИЧЕСКИЕ ХАРАКТЕРИСТИКИ
ПРОХОДНОЙ ПЕРЕКЛЮЧАТЕЛЬ ОДНОКЛАВИШНЫЙ С ПОДСВЕТКОЙ	 БЕЛЫЙ ГЛЯНЦЕВЫЙ	VLS010401	VLS0103M	VLS000201	VLS080301		Монтаж провода: самозажимной Тип монтажа: скрытый Подключаемый провод: 0,75 - 2,5 мм ² Номинальное напряжение: 250В/50Гц Номинальный ток: 10А Применяемый подрозетник: стандартный 45 мм Степень защиты: IP30 Срок службы не менее 50000 циклов Цвет подсветки: белый
	 БЕЛЫЙ МАТОВЫЙ	VLS010402		VLS000202			
	 КАШЕМИР	VLS010403		VLS000203			
	 ШЕЛК	VLS010404		VLS000204			
	 СТАЛЬ	VLS010405		VLS000205			
	 ТИТАН	VLS010406		VLS000206			
	 ГРАФИТ	VLS010407		VLS000207			
	 ЧЕРНЫЙ МАТОВЫЙ	VLS010408		VLS000208			
ПРОХОДНОЙ ПЕРЕКЛЮЧАТЕЛЬ ОДНОКЛАВИШНЫЙ	 БЕЛЫЙ ГЛЯНЦЕВЫЙ	VLS010301	VLS0103M	VLS000101			Монтаж провода: самозажимной Тип монтажа: скрытый Подключаемый провод: 0,75 - 2,5 мм ² Номинальное напряжение: 250В/50Гц Номинальный ток: 10А Применяемый подрозетник: стандартный 45 мм Степень защиты: IP30 Срок службы не менее 50000 циклов
	 БЕЛЫЙ МАТОВЫЙ	VLS010302		VLS000102			
	 КАШЕМИР	VLS010303		VLS000103			
	 ШЕЛК	VLS010304		VLS000104			
	 СТАЛЬ	VLS010305		VLS000105			
	 ТИТАН	VLS010306		VLS000106			
	 ГРАФИТ	VLS010307		VLS000107			
	 ЧЕРНЫЙ МАТОВЫЙ	VLS010308		VLS000108			
ПРОХОДНОЙ ПЕРЕКЛЮЧАТЕЛЬ ДВУХКЛАВИШНЫЙ С ПОДСВЕТКОЙ	 БЕЛЫЙ ГЛЯНЦЕВЫЙ	VLS020401	VLS0203M	VLS000401	VLS080401		Монтаж провода: самозажимной Тип монтажа: скрытый Подключаемый провод: 0,75 - 2,5 мм ² Номинальное напряжение: 250В/50Гц Номинальный ток: 10А Применяемый подрозетник: стандартный 45 мм Степень защиты: IP30 Срок службы не менее 50000 циклов Цвет подсветки: белый
	 БЕЛЫЙ МАТОВЫЙ	VLS020402		VLS000402			
	 КАШЕМИР	VLS020403		VLS000403			
	 ШЕЛК	VLS020404		VLS000404			
	 СТАЛЬ	VLS020405		VLS000405			
	 ТИТАН	VLS020406		VLS000406			
	 ГРАФИТ	VLS020407		VLS000407			
	 ЧЕРНЫЙ МАТОВЫЙ	VLS020408		VLS000408			











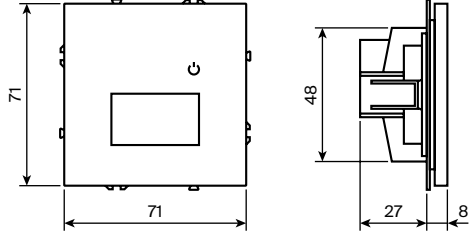



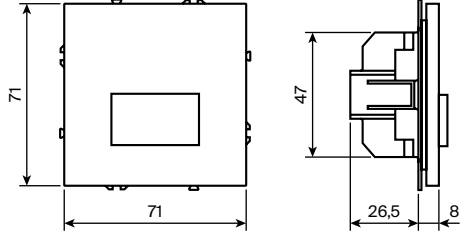

ВЫКЛЮЧАТЕЛИ И ПЕРЕКЛЮЧАТЕЛИ

НАИМЕНОВАНИЕ	ЦВЕТ	В СБОРКЕ	МЕХАНИЗМ	НАКЛАДКА	ПОДСВЕТКА	ЧЕРТЕЖ	ТЕХНИЧЕСКИЕ ХАРАКТЕРИСТИКИ
ПРОХОДНОЙ ПЕРЕКЛЮЧАТЕЛЬ ДВУХКЛАВИШНЫЙ	 БЕЛЫЙ ГЛЯНЦЕВЫЙ	VLS020301	VLS0203M	VLS000301			Монтаж провода: самозажимной Тип монтажа: скрытый Подключаемый провод: 0,75 - 2,5 мм ² Номинальное напряжение: 250В/50Гц Номинальный ток: 10А Применяемый подрозетник: стандартный 45 мм Степень защиты: IP30 Срок службы не менее 50000 циклов
	 БЕЛЫЙ МАТОВЫЙ	VLS020302		VLS000302			
	 КАШЕМИР	VLS020303		VLS000303			
	 ШЕЛК	VLS020304		VLS000304			
	 СТАЛЬ	VLS020305		VLS000305			
	 ТИТАН	VLS020306		VLS000306			
	 ГРАФИТ	VLS020307		VLS000307			
	 ЧЕРНЫЙ МАТОВЫЙ	VLS020308		VLS000308			
ПЕРЕКРЕСТНЫЙ ПЕРЕКЛЮЧАТЕЛЬ ОДНОКЛАВИШНЫЙ	 БЕЛЫЙ ГЛЯНЦЕВЫЙ	VLS010501	VLS0105M	VLS000101			Монтаж провода: самозажимной Тип монтажа: скрытый Подключаемый провод: 0,75 - 2,5 мм ² Номинальное напряжение: 250В/50Гц Номинальный ток: 10А Применяемый подрозетник: стандартный 45 мм Степень защиты: IP30 Срок службы не менее 50000 циклов
	 БЕЛЫЙ МАТОВЫЙ	VLS010502		VLS000102			
	 КАШЕМИР	VLS010503		VLS000103			
	 ШЕЛК	VLS010504		VLS000104			
	 СТАЛЬ	VLS010505		VLS000105			
	 ТИТАН	VLS010506		VLS000106			
	 ГРАФИТ	VLS010507		VLS000107			
	 ЧЕРНЫЙ МАТОВЫЙ	VLS010508		VLS000108			
ПЕРЕКРЕСТНЫЙ ПЕРЕКЛЮЧАТЕЛЬ ДВУХКЛАВИШНЫЙ	 БЕЛЫЙ ГЛЯНЦЕВЫЙ	VLS020501	VLS0205M	VLS000301			Монтаж провода: самозажимной Тип монтажа: скрытый Подключаемый провод: 0,75 - 2,5 мм ² Номинальное напряжение: 250В/50Гц Номинальный ток: 10А Применяемый подрозетник: стандартный 45 мм Степень защиты: IP30 Срок службы не менее 50000 циклов
	 БЕЛЫЙ МАТОВЫЙ	VLS020502		VLS000302			
	 КАШЕМИР	VLS020503		VLS000303			
	 ШЕЛК	VLS020504		VLS000304			
	 СТАЛЬ	VLS020505		VLS000305			
	 ТИТАН	VLS020506		VLS000306			
	 ГРАФИТ	VLS020507		VLS000307			
	 ЧЕРНЫЙ МАТОВЫЙ	VLS020508		VLS000308			











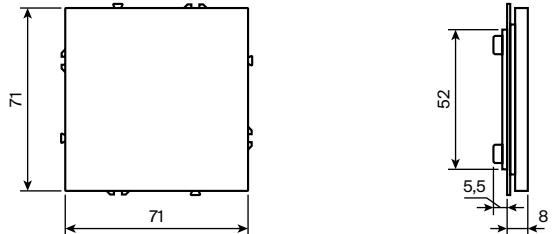







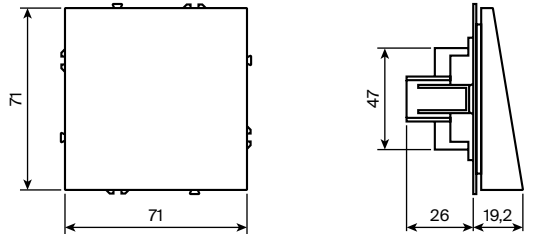



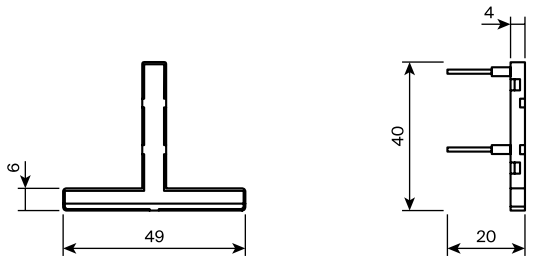

УПРАВЛЕНИЕ КОМФОРТОМ

НАИМЕНОВАНИЕ	ЦВЕТ	В СБОРКЕ	МЕХАНИЗМ	НАКЛАДКА	ЧЕРТЕЖ	ТЕХНИЧЕСКИЕ ХАРАКТЕРИСТИКИ
СВЕТОРЕГУЛЯТОР ПОВОРОТНО-НАЖИМНОЙ (600 ВАТТ)	 БЕЛЫЙ ГЛЯНЦЕВЫЙ	VLS070301	VLS0703M	VLS002001		Монтаж провода: самозажимной Тип монтажа: скрытый Подключаемый провод: 0,75 - 1,5 мм ² применяемый подрозетник: стандартный 45 мм Номинальное напряжение: 250В/50Гц Номинальный ток: 10А Вид/мощность нагрузки: лампа накаливания/люминесцентная: 600Вт при 250В светодиодная диммируемая: 300Вт при 250В
	 БЕЛЫЙ МАТОВЫЙ	VLS070302		VLS002002		
	 КАШЕМИР	VLS070303		VLS002003		
	 ШЕЛК	VLS070304		VLS002004		
	 СТАЛЬ	VLS070305		VLS002005		
	 ТИТАН	VLS070306		VLS002006		
	 ГРАФИТ	VLS070307		VLS002007		
	 ЧЕРНЫЙ МАТОВЫЙ	VLS070308		VLS002008		
ТЕРМОРЕГУЛЯТОР ЭЛЕКТРОННЫЙ ДЛЯ ТЕПЛОГО ПОЛА	 БЕЛЫЙ ГЛЯНЦЕВЫЙ	VLS070101	/	/		Монтаж провода: самозажимной Тип монтажа: скрытый Подключаемый провод: 0,75 - 2,5 мм ² применяемый подрозетник: стандартный 45 мм Номинальное напряжение: 250В/50Гц Номинальный ток: 16А Вид нагрузки: резистивный Мощность нагрузки: 3500Вт
	 БЕЛЫЙ МАТОВЫЙ	VLS070102				
	 КАШЕМИР	VLS070103				
	 ШЕЛК	VLS070104				
	 СТАЛЬ	VLS070105				
	 ТИТАН	VLS070106				
	 ГРАФИТ	VLS070107				
	 ЧЕРНЫЙ МАТОВЫЙ	VLS070108				
ПОДСВЕТКА СВЕТОДИОДНАЯ ВСТРАИВАЕМАЯ 3000К	 БЕЛЫЙ ГЛЯНЦЕВЫЙ	VLS070601	VLS0706M	VLS002301		Монтаж провода: самозажимной Тип монтажа: скрытый Подключаемый провод: 0,75 - 1,5 мм ² применяемый подрозетник: стандартный 45 мм Номинальное напряжение: 250В/50Гц Номинальный ток: 10А Мощность: 1Вт
	 БЕЛЫЙ МАТОВЫЙ	VLS070602		VLS002302		
	 КАШЕМИР	VLS070603		VLS002303		
	 ШЕЛК	VLS070604		VLS002304		
	 СТАЛЬ	VLS070605		VLS002305		
	 ТИТАН	VLS070606		VLS002306		
	 ГРАФИТ	VLS070607		VLS002307		
	 ЧЕРНЫЙ МАТОВЫЙ	VLS070608		VLS002308		

УПРАВЛЕНИЕ КОМФОРТОМ

НАИМЕНОВАНИЕ	ЦВЕТ	В СБОРКЕ	МЕХАНИЗМ	НАКЛАДКА	ЧЕРТЕЖ	ТЕХНИЧЕСКИЕ ХАРАКТЕРИСТИКИ
ПОДСВЕТКА СВЕТОДИ- ОДНАЯ ВСТРАИВАЕМАЯ С ДАТЧИКОМ ДВИЖЕ- НИЯ И ТРЕМЯ РЕЖИ- МАМИ ОСВЕЩЕННОСТИ 3000/4200/6500К	 БЕЛЫЙ ГЛЯНЦЕВЫЙ	VLS070701	VLS0707M	VLS002401		Монтаж провода: самозажимной Материал внешнего корпуса: пластик Тип монтажа: скрытый Подключаемый провод: 0,75 - 1,5 мм ² применяемый подрозетник: стандартный 45 мм переход в спящий режим: 30 сек Номинальное напряжение: 250В/50Гц Номинальный ток: 10А Мощность: 1Вт Угол охвата датчика: 120° Расстояние обнаружения датчиком: 4м
	 БЕЛЫЙ МАТОВЫЙ	VLS070702		VLS002402		
	 КАШЕМИР	VLS070703		VLS002403		
	 ШЕЛК	VLS070704		VLS002404		
	 СТАЛЬ	VLS070705		VLS002405		
	 ТИТАН	VLS070706		VLS002406		
	 ГРАФИТ	VLS070707		VLS002407		
	 ЧЕРНЫЙ МАТОВЫЙ	VLS070708		VLS002408		
ДАТЧИК ДВИЖЕНИЯ ВСТРАИВАЕМЫЙ ДЛЯ ВСЕХ ВИДОВ ЭЛЕКТРОПРИБОРОВ	 БЕЛЫЙ ГЛЯНЦЕВЫЙ	VLS070501	VLS0705M	VLS002201		Монтаж провода: самозажимной Тип монтажа: скрытый Подключаемый провод: 0,75 - 1,5 мм ² применяемый подрозетник: стандартный 45 мм Номинальное напряжение: 250В/50Гц Номинальный ток: 10А Внешняя нагрузка: лампа накаливания/люминесцентная: 500Вт при 250В светодиодная лампа: 200Вт при 250В Угол охвата: 160° Расстояние обнаружения датчиком: 9м
	 БЕЛЫЙ МАТОВЫЙ	VLS070502		VLS002202		
	 КАШЕМИР	VLS070503		VLS002203		
	 ШЕЛК	VLS070504		VLS002204		
	 СТАЛЬ	VLS070505		VLS002205		
	 ТИТАН	VLS070506		VLS002206		
	 ГРАФИТ	VLS070507		VLS002207		
	 ЧЕРНЫЙ МАТОВЫЙ	VLS070508		VLS002208		







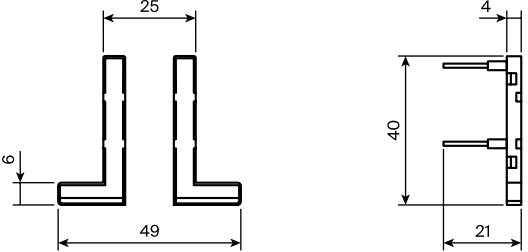
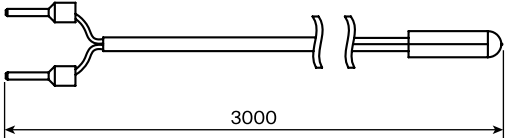



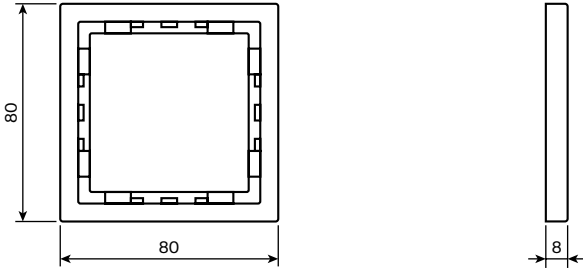







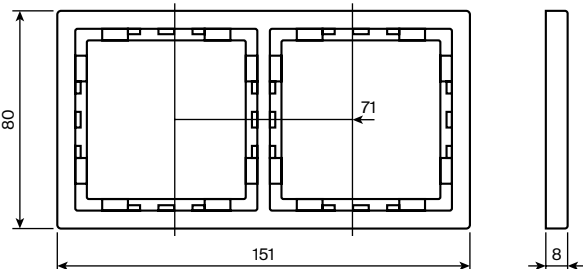



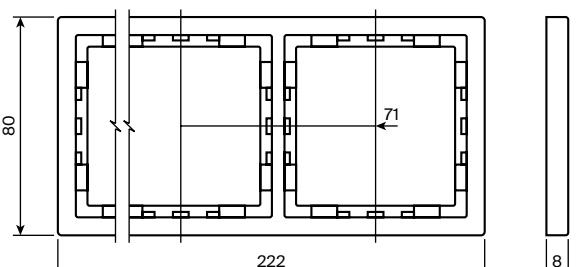

АКСЕССУАРЫ

НАИМЕНОВАНИЕ	ЦВЕТ	Артикул	Чертеж	Технические характеристики
ЗАГЛУШКА С СУППОРТОМ	 БЕЛЫЙ ГЛЯНЦЕВЫЙ	VLS080101		Материал внешнего корпуса: пластик Тип монтажа: скрытый Степень защиты: IP30
	 БЕЛЫЙ МАТОВЫЙ	VLS080102		
	 КАШЕМИР	VLS080103		
	 ШЕЛК	VLS080104		
	 СТАЛЬ	VLS080105		
	 ТИТАН	VLS080106		
	 ГРАФИТ	VLS080107		
	 ЧЕРНЫЙ МАТОВЫЙ	VLS080108		
ВЫВОД ДЛЯ КАБЕЛЯ ДИАМЕТРОМ ДО 7 ММ	 БЕЛЫЙ ГЛЯНЦЕВЫЙ	VLS080201		Материал внешнего корпуса: пластик Тип монтажа: скрытый Степень защиты: IP30
	 БЕЛЫЙ МАТОВЫЙ	VLS080202		
	 КАШЕМИР	VLS080203		
	 ШЕЛК	VLS080204		
	 СТАЛЬ	VLS080205		
	 ТИТАН	VLS080206		
	 ГРАФИТ	VLS080207		
	 ЧЕРНЫЙ МАТОВЫЙ	VLS080208		
МОДУЛЬ ДЛЯ ПОДСВЕТКИ ОДНОКЛАВИШНОГО ВЫКЛЮЧАТЕЛЯ/ПЕРЕКЛЮЧАТЕЛЯ	 БЕЛЫЙ ГЛЯНЦЕВЫЙ	VLS080301		Цвет светодиодов: белый Мощность: 0,2 Вт Потребляемый ток: 10 мА
	 БЕЛЫЙ МАТОВЫЙ			
	 КАШЕМИР			
	 ШЕЛК			
	 СТАЛЬ			
	 ТИТАН			
	 ГРАФИТ			
	 ЧЕРНЫЙ МАТОВЫЙ			











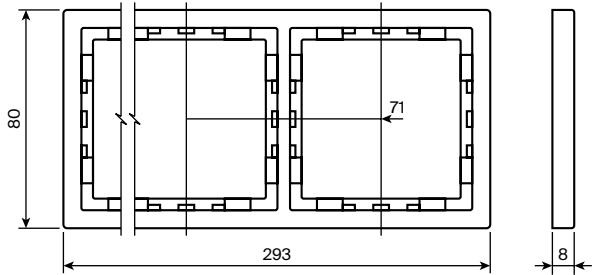







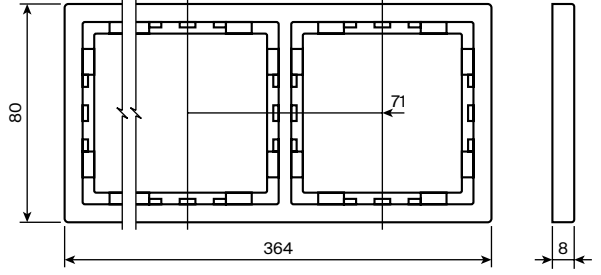



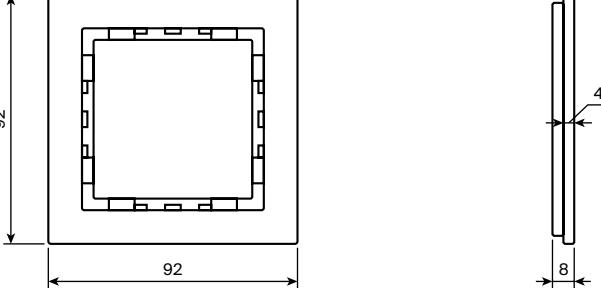

АКСЕССУАРЫ

НАИМЕНОВАНИЕ	ЦВЕТ	Артикул	Чертеж	Технические характеристики
КОМПЛЕКТ МОДУЛЕЙ ДЛЯ ПОДСВЕТКИ ДВУХКЛАВИШНОГО ВЫКЛЮЧАТЕЛЯ/ ПЕРЕКЛЮЧАТЕЛЯ	<input checked="" type="checkbox"/> БЕЛЫЙ ГЛЯНЦЕВЫЙ	VLS080401		Цвет светодиодов: белый Мощность: 0,2 Вт Потребляемый ток: 10 мА
	<input type="checkbox"/> БЕЛЫЙ МАТОВЫЙ			
	<input type="checkbox"/> КАШЕМИР			
	<input type="checkbox"/> ШЕЛК			
	<input type="checkbox"/> СТАЛЬ			
	<input type="checkbox"/> ТИТАН			
	<input type="checkbox"/> ГРАФИТ			
	<input type="checkbox"/> ЧЕРНЫЙ МАТОВЫЙ			
ДАТЧИК ТЕМПЕРАТУРЫ ТЕРМОРЕГУЛЯТОРА	<input checked="" type="checkbox"/> БЕЛЫЙ ГЛЯНЦЕВЫЙ	VLS0805		Длина: 3м Тип датчика: биполярный Наименование датчика: NTC В3950 Сопротивление датчика: 10 кОм Диаметр гильзы: 5 мм
	<input type="checkbox"/> БЕЛЫЙ МАТОВЫЙ			
	<input type="checkbox"/> КАШЕМИР			
	<input type="checkbox"/> ШЕЛК			
	<input type="checkbox"/> СТАЛЬ			
	<input type="checkbox"/> ТИТАН			
	<input type="checkbox"/> ГРАФИТ			
	<input type="checkbox"/> ЧЕРНЫЙ МАТОВЫЙ			











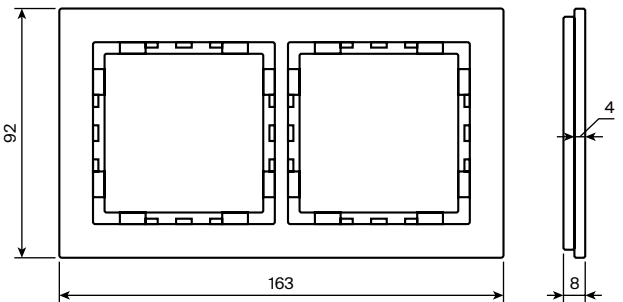







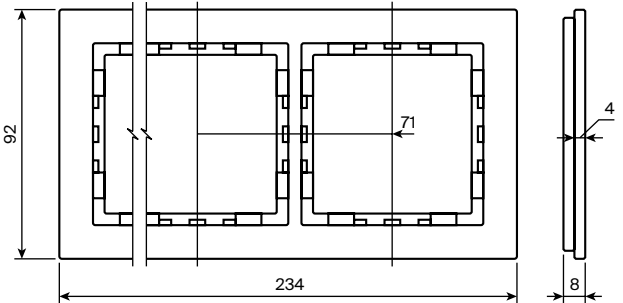



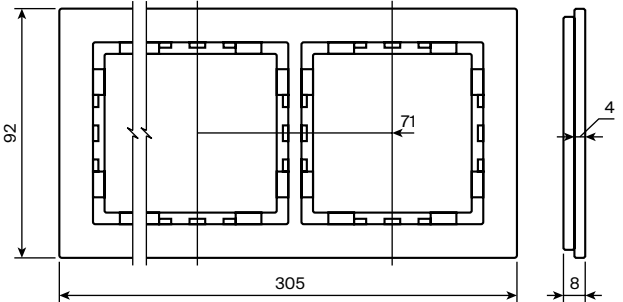

РАМКИ

НАИМЕНОВАНИЕ	ЦВЕТ	Артикул	Чертеж	Технические характеристики
РАМКА ПЛАСТИКОВАЯ НА 1 ПОСТ	 БЕЛЫЙ ГЛЯНЦЕВЫЙ	VLS100101		Материал изделия: пластик
	 БЕЛЫЙ МАТОВЫЙ	VLS100102		
	 КАШЕМИР	VLS100103		
	 ШЕЛК	VLS100104		
	 СТАЛЬ	VLS100105		
	 ТИТАН	VLS100106		
	 ГРАФИТ	VLS100107		
	 ЧЕРНЫЙ МАТОВЫЙ	VLS100108		
РАМКА ПЛАСТИКОВАЯ НА 2 ПОСТА	 БЕЛЫЙ ГЛЯНЦЕВЫЙ	VLS100201		Материал изделия: пластик
	 БЕЛЫЙ МАТОВЫЙ	VLS100202		
	 КАШЕМИР	VLS100203		
	 ШЕЛК	VLS100204		
	 СТАЛЬ	VLS100205		
	 ТИТАН	VLS100206		
	 ГРАФИТ	VLS100207		
	 ЧЕРНЫЙ МАТОВЫЙ	VLS100208		
РАМКА ПЛАСТИКОВАЯ НА 3 ПОСТА	 БЕЛЫЙ ГЛЯНЦЕВЫЙ	VLS100301		Материал изделия: пластик
	 БЕЛЫЙ МАТОВЫЙ	VLS100302		
	 КАШЕМИР	VLS100303		
	 ШЕЛК	VLS100304		
	 СТАЛЬ	VLS100305		
	 ТИТАН	VLS100306		
	 ГРАФИТ	VLS100307		
	 ЧЕРНЫЙ МАТОВЫЙ	VLS100308		







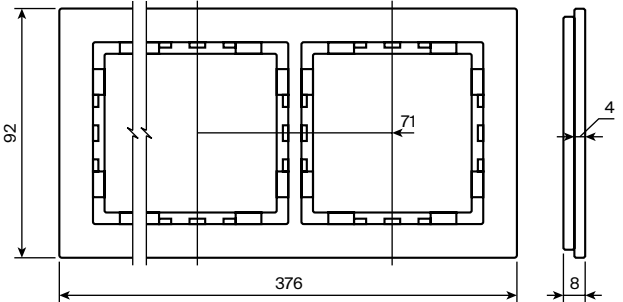

РАМКИ

НАИМЕНОВАНИЕ	ЦВЕТ	Артикул	Чертеж	Технические характеристики
РАМКА ПЛАСТИКОВАЯ НА 4 ПОСТА	 БЕЛЫЙ ГЛЯНЦЕВЫЙ	VLS100401		Материал изделия: пластик
	 БЕЛЫЙ МАТОВЫЙ	VLS100402		
	 КАШЕМИР	VLS100403		
	 ШЕЛК	VLS100404		
	 СТАЛЬ	VLS100405		
	 ТИТАН	VLS100406		
	 ГРАФИТ	VLS100407		
	 ЧЕРНЫЙ МАТОВЫЙ	VLS100408		
РАМКА ПЛАСТИКОВАЯ НА 5 ПОСТОВ	 БЕЛЫЙ ГЛЯНЦЕВЫЙ	VLS100501		Материал изделия: пластик
	 БЕЛЫЙ МАТОВЫЙ	VLS100502		
	 КАШЕМИР	VLS100503		
	 ШЕЛК	VLS100504		
	 СТАЛЬ	VLS100505		
	 ТИТАН	VLS100506		
	 ГРАФИТ	VLS100507		
	 ЧЕРНЫЙ МАТОВЫЙ	VLS100508		
РАМКА СТЕКЛЯННАЯ НА 1 ПОСТ	 БЕЛЫЙ	VLS110101		Материал изделия: пластик/закаленное стекло
	 БЕЛЫЙ МАТОВЫЙ	VLS110102		
	 КАШЕМИР	VLS110103		
	 ШЕЛК	VLS110104		
	 СТАЛЬ	VLS110105		
	 ТИТАН	VLS110106		
	 ГРАФИТ	VLS110107		
	 ЧЕРНЫЙ	VLS110108		

РАМКИ











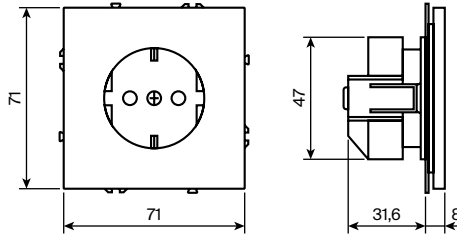

НАИМЕНОВАНИЕ	ЦВЕТ	Артикул	Чертеж	Технические характеристики
РАМКА СТЕКЛЯННАЯ НА 2 ПОСТА	 БЕЛЫЙ	VLS110201		Материал изделия: пластик/закаленное стекло
	 БЕЛЫЙ МАТОВЫЙ	VLS110202		
	 КАШЕМИР	VLS110203		
	 ШЕЛК	VLS110204		
	 СТАЛЬ	VLS110205		
	 ТИТАН	VLS110206		
	 ГРАФИТ	VLS110207		
	 ЧЕРНЫЙ	VLS110208		
РАМКА СТЕКЛЯННАЯ НА 3 ПОСТА	 БЕЛЫЙ	VLS110301		Материал изделия: пластик/закаленное стекло
	 БЕЛЫЙ МАТОВЫЙ	VLS110302		
	 КАШЕМИР	VLS110303		
	 ШЕЛК	VLS110304		
	 СТАЛЬ	VLS110305		
	 ТИТАН	VLS110306		
	 ГРАФИТ	VLS110307		
	 ЧЕРНЫЙ	VLS110308		
РАМКА СТЕКЛЯННАЯ НА 4 ПОСТА	 БЕЛЫЙ	VLS110401		Материал изделия: пластик/закаленное стекло
	 БЕЛЫЙ МАТОВЫЙ	VLS110402		
	 КАШЕМИР	VLS110403		
	 ШЕЛК	VLS110404		
	 СТАЛЬ	VLS110405		
	 ТИТАН	VLS110406		
	 ГРАФИТ	VLS110407		
	 ЧЕРНЫЙ	VLS110408		

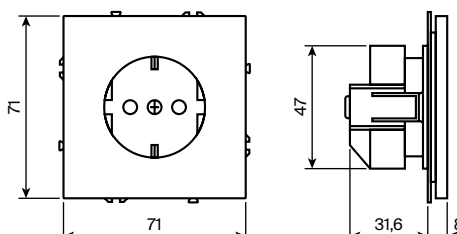
РАМКИ



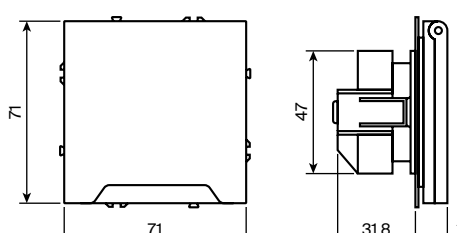

НАИМЕНОВАНИЕ	ЦВЕТ	Артикул	ЧЕРТЕЖ	ТЕХНИЧЕСКИЕ ХАРАКТЕРИСТИКИ
РАМКА СТЕКЛЯННАЯ НА 5 ПОСТОВ	 БЕЛЫЙ	VLS110501		Материал изделия: пластик/закаленное стекло
	 БЕЛЫЙ МАТОВЫЙ	VLS110502		
	 КАШЕМИР	VLS110503		
	 ШЕЛК	VLS110504		
	 СТАЛЬ	VLS110505		
	 ТИТАН	VLS110506		
	 ГРАФИТ	VLS110507		
	 ЧЕРНЫЙ	VLS110508		

РОЗЕТКИ

S70 METAL

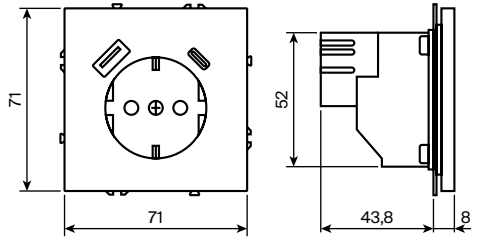
НАИМЕНОВАНИЕ	ЦВЕТ	МЕХАНИЗМ	НАКЛАДКА	ЧЕРТЕЖ	ТЕХНИЧЕСКИЕ ХАРАКТЕРИСТИКИ
РОЗЕТКА С ЗАЗЕМЛЕНИЕМ	 ЛАТУНЬ	VLS0401M	VLSM000609		Монтаж провода: самозажимной Тип монтажа: скрытый Подключаемый провод: 0,75 - 2,5 мм ² Номинальное напряжение: 250В/50Гц Номинальный ток: 16 А Применяемый подрозетник: стандартный 45 мм Степень защиты: IP30
	 ПЛАТИНА		VLSM000610		
	 НИКЕЛЬ		VLSM000611		
	 АНТРАЦИТ		VLSM000612		
РОЗЕТКА С ЗАЗЕМЛЕНИЕМ И ЗАЩИТНЫМИ ШТОРКАМИ	 ЛАТУНЬ	VLS0401M	VLSM000709		Монтаж провода: самозажимной Тип монтажа: скрытый Подключаемый провод: 0,75 - 2,5 мм ² Номинальное напряжение: 250В/50Гц Номинальный ток: 16 А Применяемый подрозетник: стандартный 45 мм Степень защиты: IP30
	 ПЛАТИНА		VLSM000710		
	 НИКЕЛЬ		VLSM000711		
	 АНТРАЦИТ		VLSM0007012		
РОЗЕТКА С ЗАЗЕМЛЕНИЕМ И ЗАЩИТНЫМИ ШТОРКАМИ И КРЫШКОЙ	 ЛАТУНЬ	VLS0401M	VLSM000809		Монтаж провода: самозажимной Тип монтажа: скрытый Подключаемый провод: 0,75 - 2,5 мм ² Номинальное напряжение: 250В/50Гц Номинальный ток: 16 А Применяемый подрозетник: стандартный 45 мм Степень защиты: IP30
	 ПЛАТИНА		VLSM000810		
	 НИКЕЛЬ		VLSM000811		
	 АНТРАЦИТ		VLSM000812		











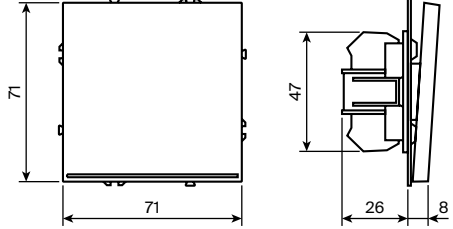

РОЗЕТКИ

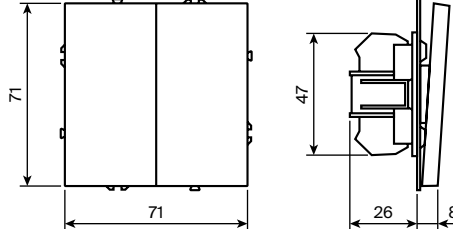
НАИМЕНОВАНИЕ	ЦВЕТ	МЕХАНИЗМ	НАКЛАДКА	ЧЕРТЕЖ	ТЕХНИЧЕСКИЕ ХАРАКТЕРИСТИКИ
РОЗЕТКА С ЗАЗЕМЛЕНИЕМ, ЗАЩИТНЫМИ ШТОРКАМИ И USB A+C	 ЛАТУНЬ	VLS0405M	VLSM001009		Монтаж провода: самозажимной Тип монтажа: скрытый Подключаемый провод: 0,75 - 2,5 мм ² Номинальное напряжение: 250В/50Гц Номинальный ток: 16А Применяемый подрозетник: углубленный 60 мм Степень защиты: IP30 Выходное напряжение: 5, 9, 12В Максимальный ток USB: 3,2А
	 ПЛАТИНА		VLSM001010		
	 НИКЕЛЬ		VLSM001011		
	 АНТРАЦИТ		VLSM001012		



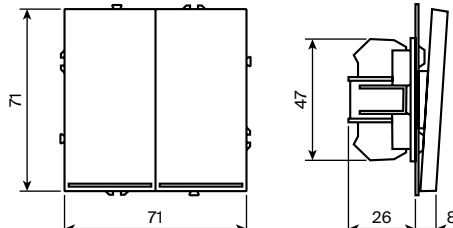







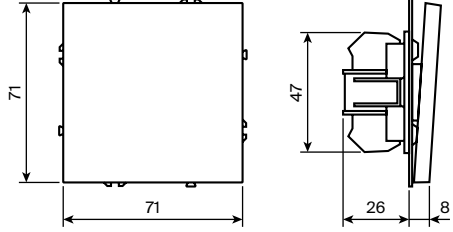

ВЫКЛЮЧАТЕЛИ И ПЕРЕКЛЮЧАТЕЛИ

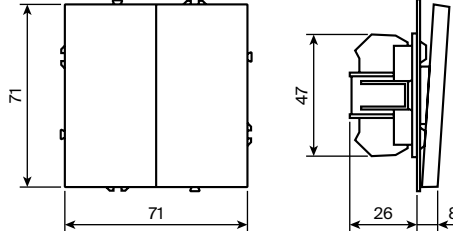
НАИМЕНОВАНИЕ	ЦВЕТ	МЕХАНИЗМ	НАКЛАДКА	ПОДСВЕТКА	ЧЕРТЕЖ	ТЕХНИЧЕСКИЕ ХАРАКТЕРИСТИКИ
ВЫКЛЮЧАТЕЛЬ ОДНОКЛАВИШНЫЙ	 ЛАТУНЬ	VLS0101M	VLSM000109	БЕЗ ПОДСВЕТКИ		Монтаж провода: самозажимной Тип монтажа: скрытый Подключаемый провод: 0,75 - 2,5 мм ² Номинальное напряжение: 250В/50Гц Номинальный ток: 10А Применяемый подрозетник: стандартный 45 мм Степень защиты: IP30 Срок службы не менее 50000 циклов
	 ПЛАТИНА		VLSM000110			
	 НИКЕЛЬ		VLSM000111			
	 АНТРАЦИТ		VLSM000112			



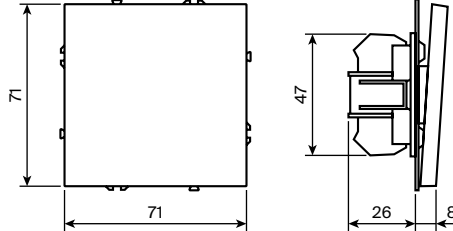







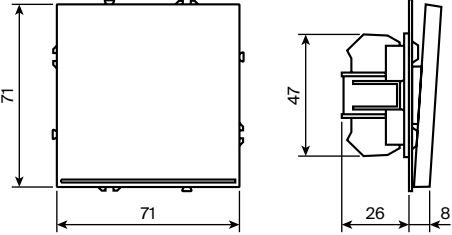

ВЫКЛЮЧАТЕЛИ И ПЕРЕКЛЮЧАТЕЛИ

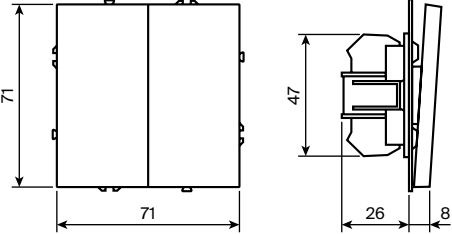
НАИМЕНОВАНИЕ	ЦВЕТ	МЕХАНИЗМ	НАКЛАДКА	ПОДСВЕТКА	ЧЕРТЕЖ	ТЕХНИЧЕСКИЕ ХАРАКТЕРИСТИКИ
ВЫКЛЮЧАТЕЛЬ ОДНОКЛАВИШНЫЙ С ПОДСВЕТКОЙ	 ЛАТУНЬ	VLS0101M	VLSM000209	VLS080301		Монтаж провода: самозажимной Тип монтажа: скрытый Подключаемый провод: 0,75 - 2,5 мм ² Номинальное напряжение: 250В/50Гц Номинальный ток: 10А Применяемый подрозетник: стандартный 45 мм Степень защиты: IP30 Срок службы не менее 50000 циклов Цвет подсветки: белый
	 ПЛАТИНА		VLSM000210			
	 НИКЕЛЬ		VLSM000211			
	 АНТРАЦИТ		VLSM000212			
ВЫКЛЮЧАТЕЛЬ ДВУХКЛАВИШНЫЙ	 ЛАТУНЬ	VLS0201M	VLSM000309	БЕЗ ПОДСВЕТКИ		Монтаж провода: самозажимной Тип монтажа: скрытый Подключаемый провод: 0,75 - 2,5 мм ² Номинальное напряжение: 250В/50Гц Номинальный ток: 10А Применяемый подрозетник: стандартный 45 мм Степень защиты: IP30 Срок службы не менее 50000 циклов
	 ПЛАТИНА		VLSM000310			
	 НИКЕЛЬ		VLSM000311			
	 АНТРАЦИТ		VLSM000312			
ВЫКЛЮЧАТЕЛЬ ДВУХКЛАВИШНЫЙ С ПОДСВЕТКОЙ	 ЛАТУНЬ	VLS0201M	VLSM000409	VLS080401		Монтаж провода: самозажимной Тип монтажа: скрытый Подключаемый провод: 0,75 - 2,5 мм ² Номинальное напряжение: 250В/50Гц Номинальный ток: 10А Применяемый подрозетник: стандартный 45 мм Степень защиты: IP30 Срок службы не менее 50000 циклов Цвет подсветки: белый
	 ПЛАТИНА		VLSM000410			
	 НИКЕЛЬ		VLSM000411			
	 АНТРАЦИТ		VLSM000412			



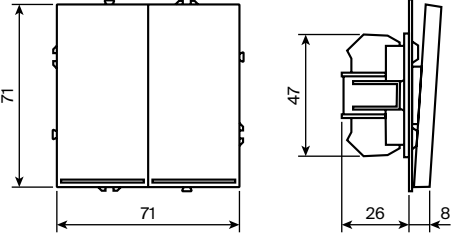



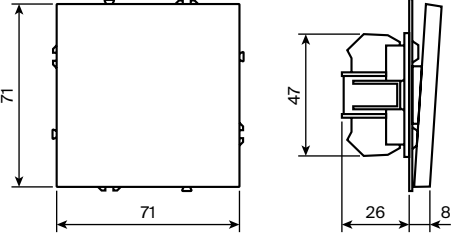

ВЫКЛЮЧАТЕЛИ И ПЕРЕКЛЮЧАТЕЛИ

НАИМЕНОВАНИЕ	ЦВЕТ	МЕХАНИЗМ	НАКЛАДКА	ПОДСВЕТКА	ЧЕРТЕЖ	ТЕХНИЧЕСКИЕ ХАРАКТЕРИСТИКИ
ВЫКЛЮЧАТЕЛЬ С САМОВОЗВРАТОМ ОДНОКЛАВИШНЫЙ	 ЛАТУНЬ	VLS0106M	VLSM000109	БЕЗ ПОДСВЕТКИ		Монтаж провода: самозажимной Тип монтажа: скрытый Подключаемый провод: 0,75 - 2,5 мм ² Номинальное напряжение: 250В/50Гц Номинальный ток: 10А Применяемый подрозетник: стандартный 45 мм Степень защиты: IP30 Срок службы не менее 50000 циклов
	 ПЛАТИНА		VLSM000110			
	 НИКЕЛЬ		VLSM000111			
	 АНТРАЦИТ		VLSM000112			
ВЫКЛЮЧАТЕЛЬ С САМОВОЗВРАТОМ ДВУХКЛАВИШНЫЙ	 ЛАТУНЬ	VLS0206M	VLSM000309	БЕЗ ПОДСВЕТКИ		Монтаж провода: самозажимной Тип монтажа: скрытый Подключаемый провод: 0,75 - 2,5 мм ² Номинальное напряжение: 250В/50Гц Номинальный ток: 10А Применяемый подрозетник: стандартный 45 мм Степень защиты: IP30 Срок службы не менее 50000 циклов
	 ПЛАТИНА		VLSM000310			
	 НИКЕЛЬ		VLSM000311			
	 АНТРАЦИТ		VLSM000312			
ПРОХОДНОЙ ПЕРЕКЛЮЧАТЕЛЬ ОДНОКЛАВИШНЫЙ	 ЛАТУНЬ	VLS0103M	VLSM000109	БЕЗ ПОДСВЕТКИ		Монтаж провода: самозажимной Тип монтажа: скрытый Подключаемый провод: 0,75 - 2,5 мм ² Номинальное напряжение: 250В/50Гц Номинальный ток: 10А Применяемый подрозетник: стандартный 45 мм Степень защиты: IP30 Срок службы не менее 50000 циклов
	 ПЛАТИНА		VLSM000110			
	 НИКЕЛЬ		VLSM000111			
	 АНТРАЦИТ		VLSM000112			



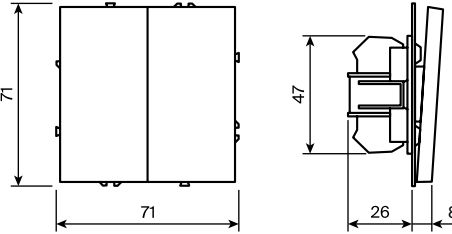







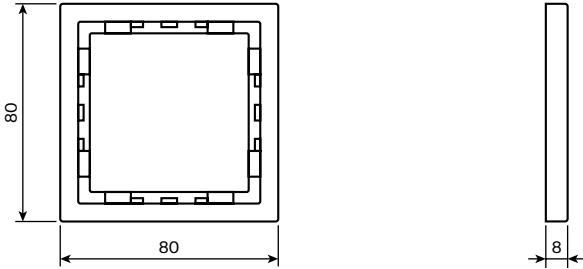

ВЫКЛЮЧАТЕЛИ И ПЕРЕКЛЮЧАТЕЛИ

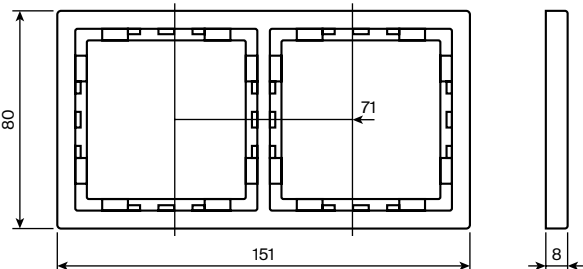
НАИМЕНОВАНИЕ	ЦВЕТ	МЕХАНИЗМ	НАКЛАДКА	ПОДСВЕТКА	ЧЕРТЕЖ	ТЕХНИЧЕСКИЕ ХАРАКТЕРИСТИКИ
ПРОХОДНОЙ ПЕРЕКЛЮЧАТЕЛЬ ОДНОКЛАВИШНЫЙ С ПОДСВЕТКОЙ	 ЛАТУНЬ	VLS0103M	VLSM000209	VLS080301		Монтаж провода: самозажимной Тип монтажа: скрытый Подключаемый провод: 0,75 - 2,5 мм ² Номинальное напряжение: 250В/50Гц Номинальный ток: 10А Применяемый подрозетник: стандартный 45 мм Степень защиты: IP30 Срок службы не менее 50000 циклов Цвет подсветки: белый
	 ПЛАТИНА		VLSM000210			
	 НИКЕЛЬ		VLSM000211			
	 АНТРАЦИТ		VLSM000212			
ПРОХОДНОЙ ПЕРЕКЛЮЧАТЕЛЬ ДВУХКЛАВИШНЫЙ	 ЛАТУНЬ	VLS0203M	VLSM000309	БЕЗ ПОДСВЕТКИ		Монтаж провода: самозажимной Тип монтажа: скрытый Подключаемый провод: 0,75 - 2,5 мм ² Номинальное напряжение: 250В/50Гц Номинальный ток: 10А Применяемый подрозетник: стандартный 45 мм Степень защиты: IP30 Срок службы не менее 50000 циклов
	 ПЛАТИНА		VLSM000310			
	 НИКЕЛЬ		VLSM000311			
	 АНТРАЦИТ		VLSM000312			
ПРОХОДНОЙ ПЕРЕКЛЮЧАТЕЛЬ ДВУХКЛАВИШНЫЙ С ПОДСВЕТКОЙ	 ЛАТУНЬ	VLS0203M	VLSM000409	VLS080401		Монтаж провода: самозажимной Тип монтажа: скрытый Подключаемый провод: 0,75 - 2,5 мм ² Номинальное напряжение: 250В/50Гц Номинальный ток: 10А Применяемый подрозетник: стандартный 45 мм Степень защиты: IP30 Срок службы не менее 50000 циклов Цвет подсветки: белый
	 ПЛАТИНА		VLSM000410			
	 НИКЕЛЬ		VLSM000411			
	 АНТРАЦИТ		VLSM000412			

ВЫКЛЮЧАТЕЛИ И ПЕРЕКЛЮЧАТЕЛИ

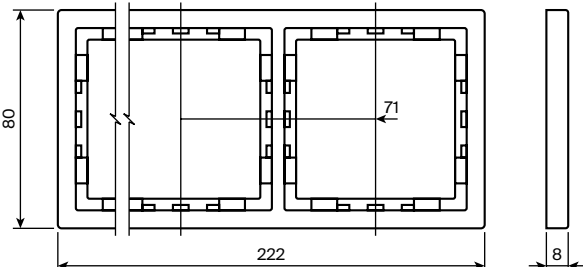
НАИМЕНОВАНИЕ	ЦВЕТ	МЕХАНИЗМ	НАКЛАДКА	ПОДСВЕТКА	ЧЕРТЕЖ	ТЕХНИЧЕСКИЕ ХАРАКТЕРИСТИКИ
ПЕРЕКРЕСТНЫЙ ПЕРЕКЛЮЧАТЕЛЬ ОДНОКЛАВИШНЫЙ	 ЛАТУНЬ	VLS0105M	VLSM000109	БЕЗ ПОДСВЕТКИ		Монтаж провода: самозажимной Тип монтажа: скрытый Подключаемый провод: 0,75 - 2,5 мм ² Номинальное напряжение: 250В/50Гц Номинальный ток: 10А Применяемый подрозетник: стандартный 45 мм Степень защиты: IP30 Срок службы не менее 50000 циклов
	 ПЛАТИНА		VLSM000110			
	 НИКЕЛЬ		VLSM000111			
	 АНТРАЦИТ		VLSM000112			
ПЕРЕКРЕСТНЫЙ ПЕРЕКЛЮЧАТЕЛЬ ДВУХКЛАВИШНЫЙ	 ЛАТУНЬ	VLS0205M	VLSM000309	БЕЗ ПОДСВЕТКИ		Монтаж провода: самозажимной Тип монтажа: скрытый Подключаемый провод: 0,75 - 2,5 мм ² Номинальное напряжение: 250В/50Гц Номинальный ток: 10А Применяемый подрозетник: стандартный 45 мм Степень защиты: IP30 Срок службы не менее 50000 циклов
	 ПЛАТИНА		VLSM000310			
	 НИКЕЛЬ		VLSM000311			
	 АНТРАЦИТ		VLSM000312			

РАМКИ

НАИМЕНОВАНИЕ	ЦВЕТ	СБОРКА	ЧЕРТЕЖ	ТЕХНИЧЕСКИЕ ХАРАКТЕРИСТИКИ
РАМКА МЕТАЛЛИЧЕСКАЯ НА 1 ПОСТ	 ЛАТУНЬ	VLSM120109		Материал изделия: металл
	 ПЛАТИНА	VLSM120110		
	 НИКЕЛЬ	VLSM120111		
	 АНТРАЦИТ	VLSM120112		
РАМКА МЕТАЛЛИЧЕСКАЯ НА 2 ПОСТА	 ЛАТУНЬ	VLSM120209		Материал изделия: металл
	 ПЛАТИНА	VLSM120210		
	 НИКЕЛЬ	VLSM120211		
	 АНТРАЦИТ	VLSM120212		
РАМКА МЕТАЛЛИЧЕСКАЯ НА 3 ПОСТА	 ЛАТУНЬ	VLSM120309		Материал изделия: металл
	 ПЛАТИНА	VLSM120310		
	 НИКЕЛЬ	VLSM120311		
	 АНТРАЦИТ	VLSM120312		

АРТИКУЛЯЦИЯ ТЕПЛОГО ПОЛА

СТРУКТУРА АРТИКУЛА ЭУИ

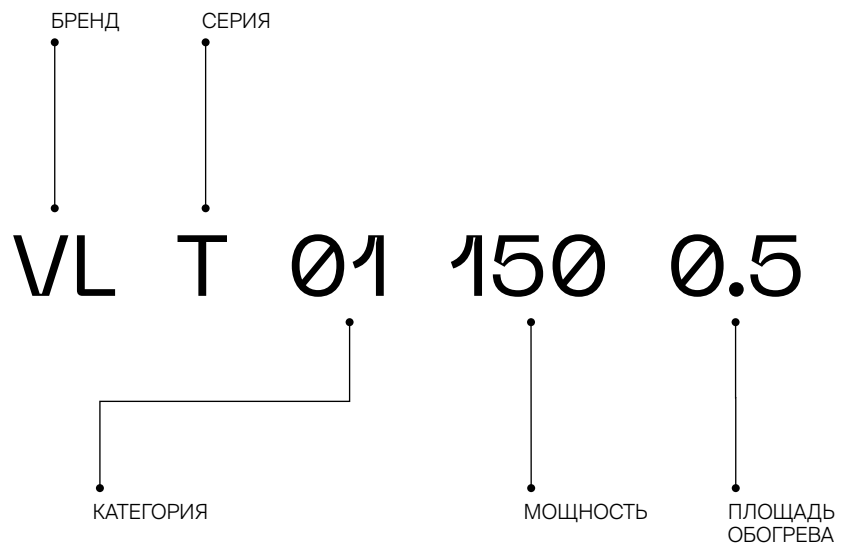

БРЕНД

VL VOLTUM

СЕРИЯ

T

T150

T200

КАТЕГОРИЯ

01

НАГРЕВАТЕЛЬНЫЙ МАТ

МОЩНОСТЬ

150

150 Вт

200

200 Вт

ПЛОЩАДЬ ОБОГРЕВА

0,5

5,0

1,0

6,0

1,5

7,0

2,0

8,0

2,5

9,0

3,0

10,0

3,5

12,0

4,0

15,0

4,5

НАГРЕВАТЕЛЬНЫЕ МАТЫ

НАИМЕНОВАНИЕ	Артикул	НАИМЕНОВАНИЕ	Артикул	ЧЕРТЕЖ	ТЕХНИЧЕСКИЕ ХАРАКТЕРИСТИКИ
НАГРЕВАТЕЛЬНЫЙ МАТ T150	VLT01-150-0.5	НАГРЕВАТЕЛЬНЫЙ МАТ T200	VLT01-200-0.5		<p>КЛЕЙКАЯ СЕТКА: ДА МАТЕРИАЛ НАРУЖНОЙ ИЗОЛЯЦИИ: ПОЛИВИНИЛХЛОРИД МАТЕРИАЛ ВНУТРЕННЕЙ ИЗОЛЯЦИИ: ФТОРОПЛАСТ СПОСОБ УКЛАДКИ: В СЛОЙ ПЛИТОЧНОГО КЛЕЯ, В СТЯЖКУ ТИП КАБЕЛЯ: ДВУЖИЛЬНЫЙ, ЭКРАНИРОВАННЫЙ ШАГ УКЛАДКИ КАБЕЛЯ: 8 CM МОЩНОСТЬ T150: 150 Вт/м² МОЩНОСТЬ T200: 200 Вт/м²</p>
	VLT01-150-1.0		VLT01-200-1.0		
	VLT01-150-1.5		VLT01-200-1.5		
	VLT01-150-2.0		VLT01-200-2.0		
	VLT01-150-2.5		VLT01-200-2.5		
	VLT01-150-3.0		VLT01-200-3.0		
	VLT01-150-3.5		VLT01-200-3.5		
	VLT01-150-4.0		VLT01-200-4.0		
	VLT01-150-4.5		VLT01-200-4.5		
	VLT01-150-5.0		VLT01-200-5.0		
	VLT01-150-6.0		VLT01-200-6.0		
	VLT01-150-7.0		VLT01-200-7.0		
	VLT01-150-8.0		VLT01-200-8.0		
	VLT01-150-9.0		VLT01-200-9.0		
	VLT01-150-10		VLT01-200-10		
VLT01-150-12	VLT01-200-12				
VLT01-150-15	VLT01-200-15				

СХЕМЫ ПОДКЛЮЧЕНИЯ

РОЗЕТКИ ЭЛЕКТРИЧЕСКИЕ С USB ↗

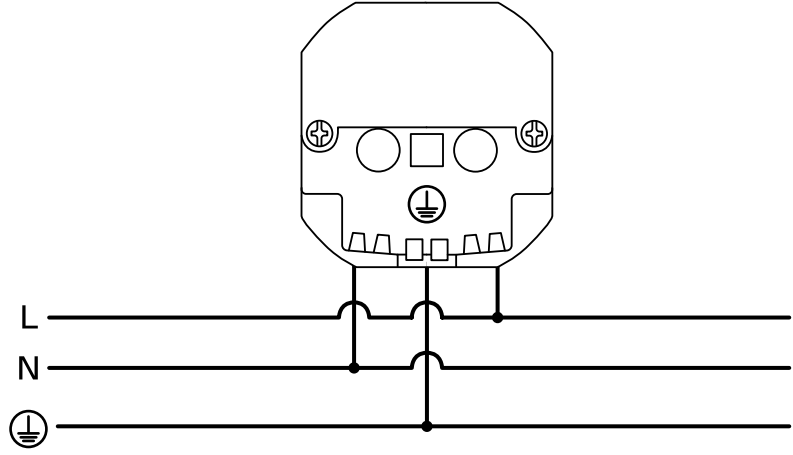

РОЗЕТКИ ЭЛЕКТРИЧЕСКИЕ ↗

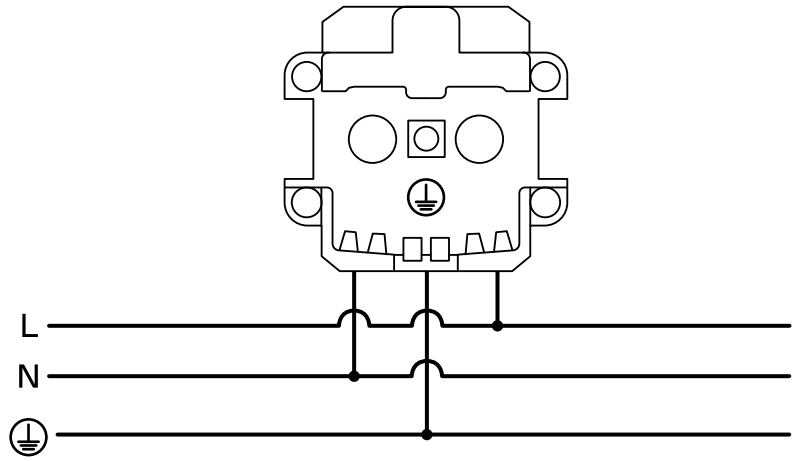

РОЗЕТКА КОМПЬЮТЕРНАЯ RJ45 ↗

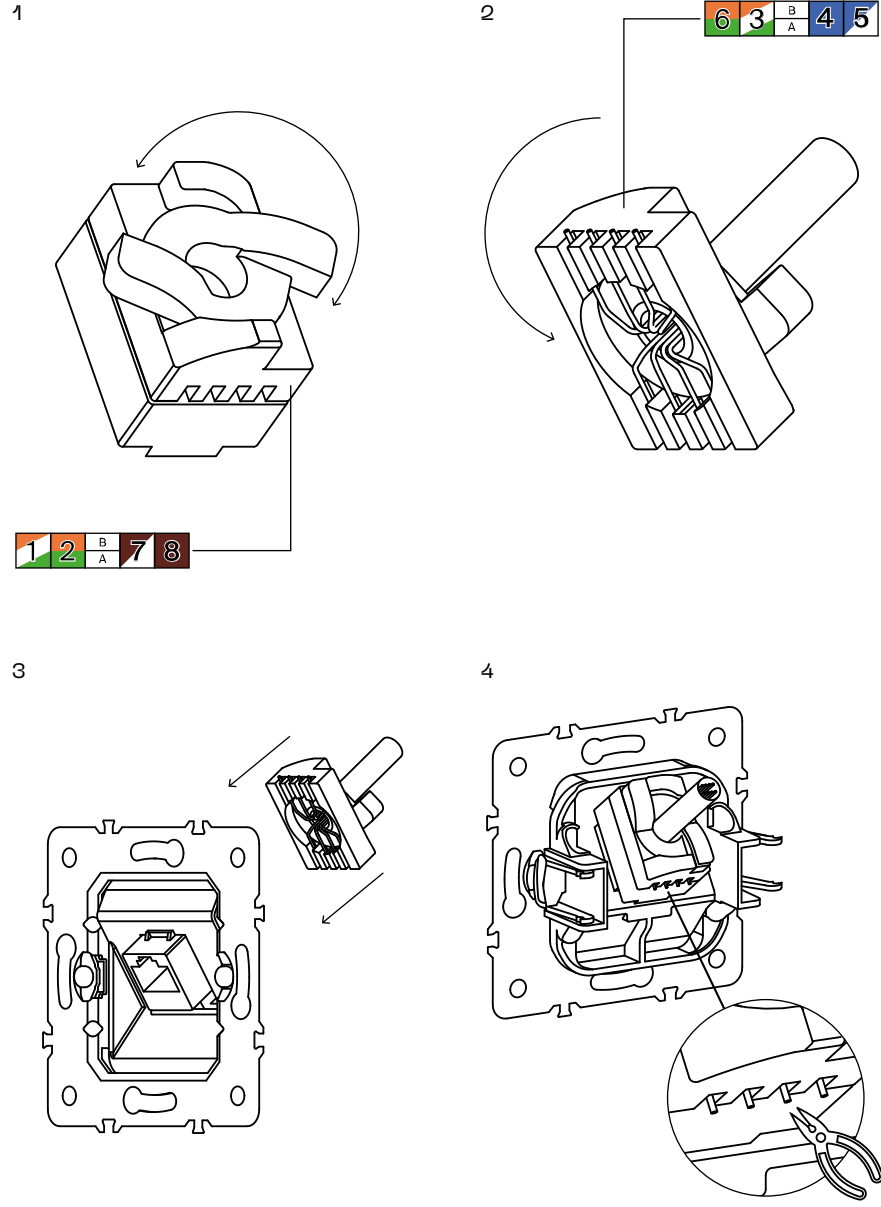

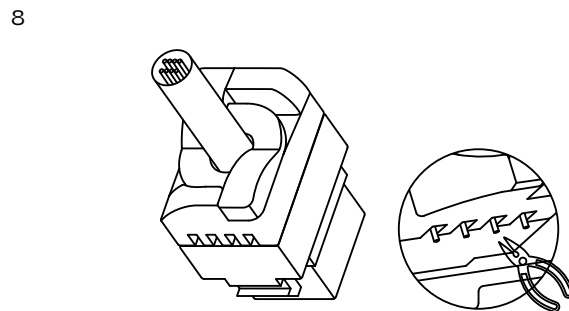
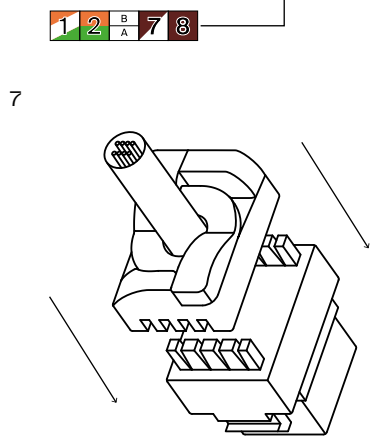
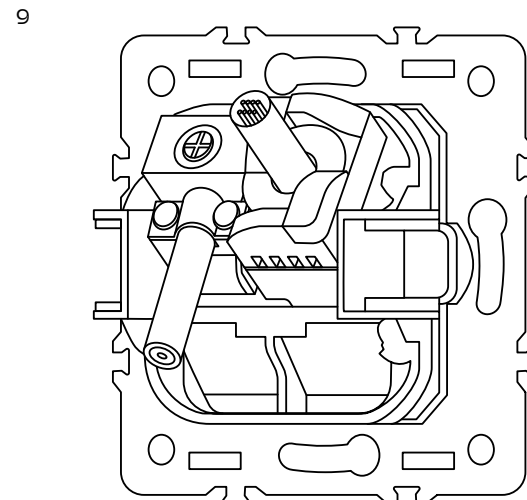
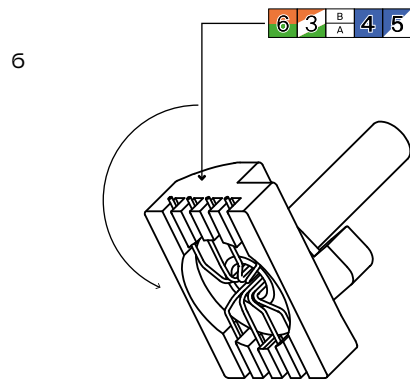
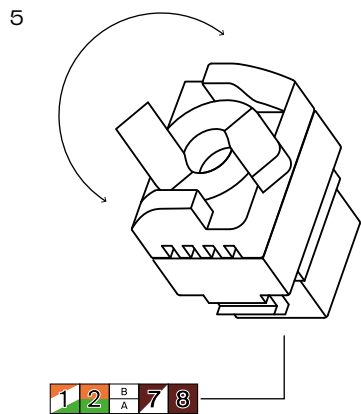
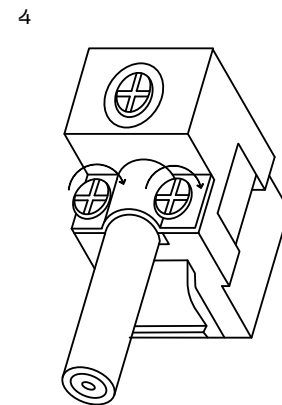
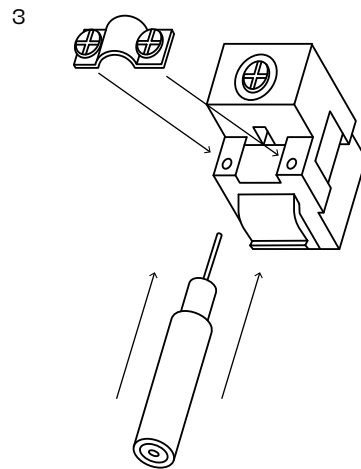
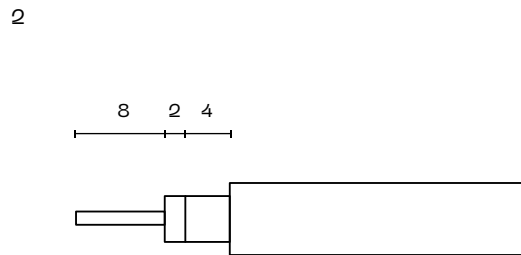
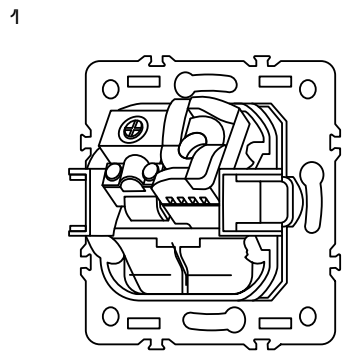

РОЗЕТКА ТЕЛЕВИЗИОННАЯ TV+SAT ↘

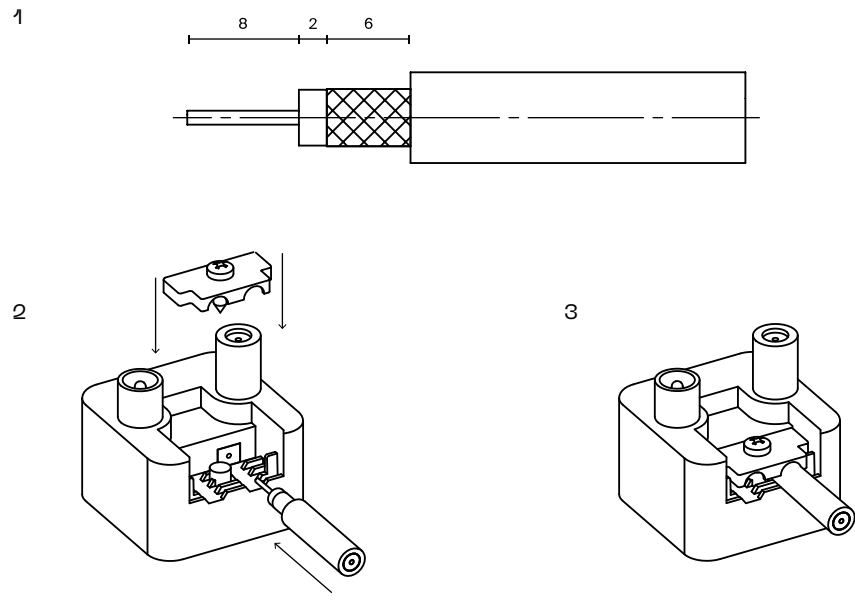

РОЗЕТКА АКУСТИЧЕСКАЯ ↘

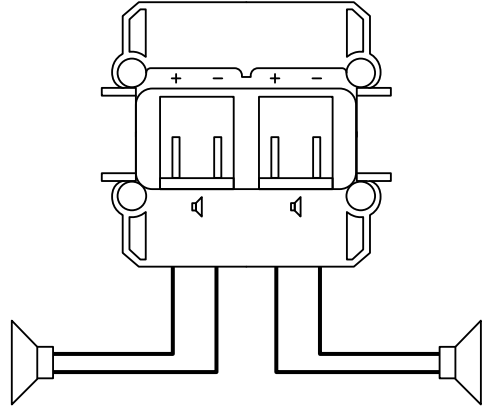

ВЫКЛЮЧАТЕЛЬ ТРЕХКЛАВИШНЫЙ ↘

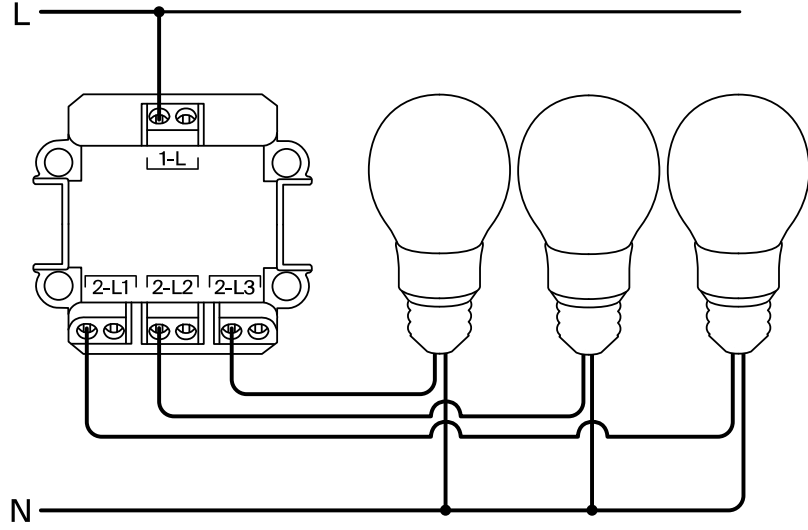

ВЫКЛЮЧАТЕЛЬ ОДНОКЛАВИШНЫЙ С ПОДСВЕТКОЙ ↘

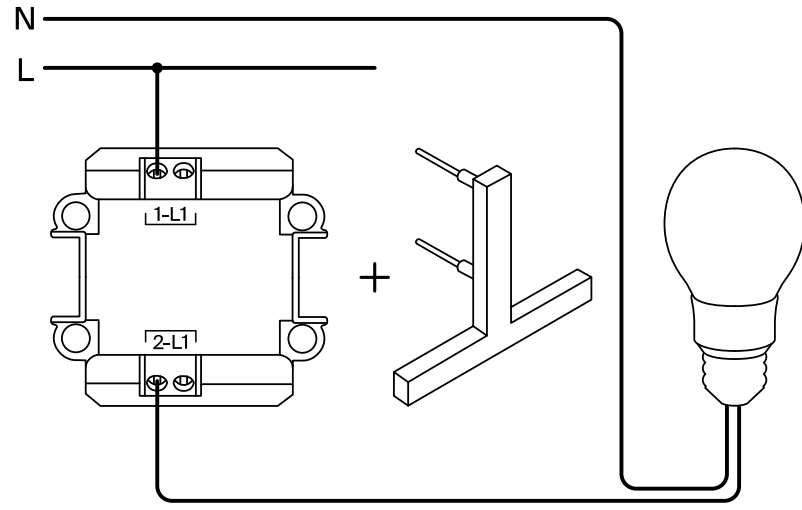

ВЫКЛЮЧАТЕЛЬ КАРТОЧНЫЙ ↗

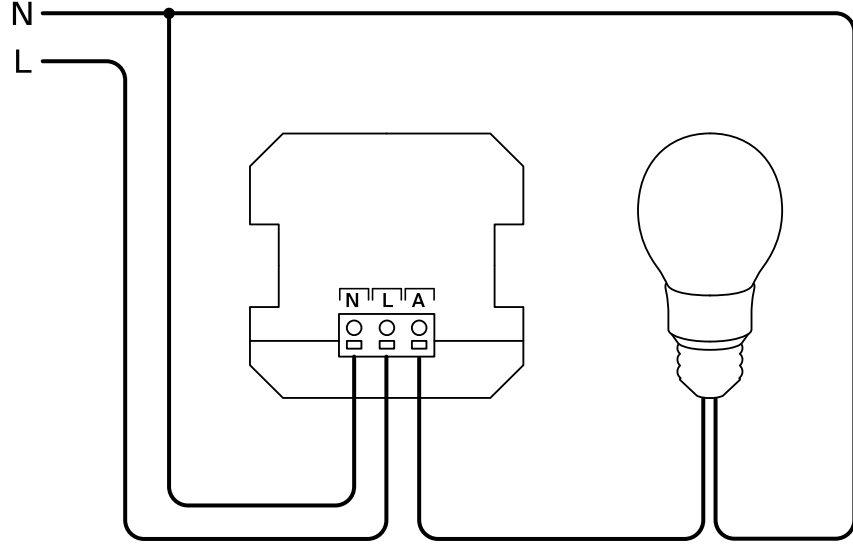

ВЫКЛЮЧАТЕЛЬ ДЛЯ ЖАЛЮЗИ ↗

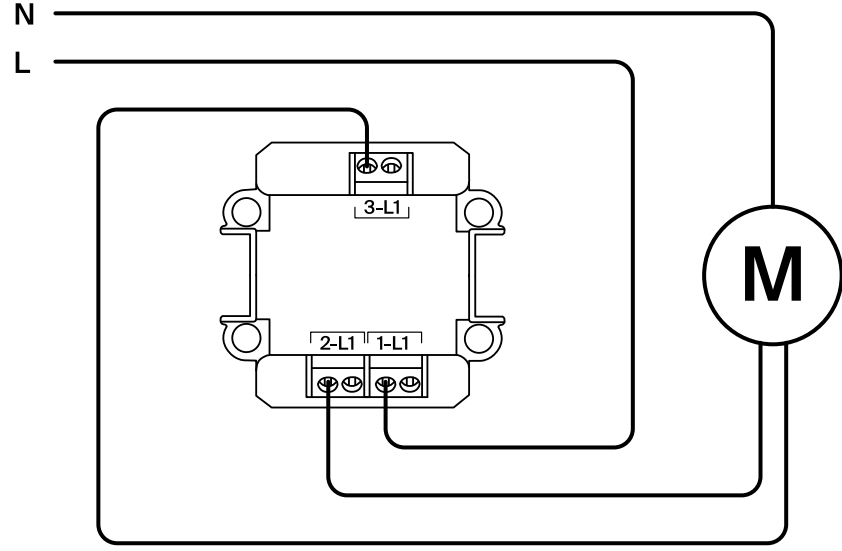

ВЫКЛЮЧАТЕЛЬ ДВУХКЛАВИШНЫЙ С ПОДСВЕТКОЙ ↗

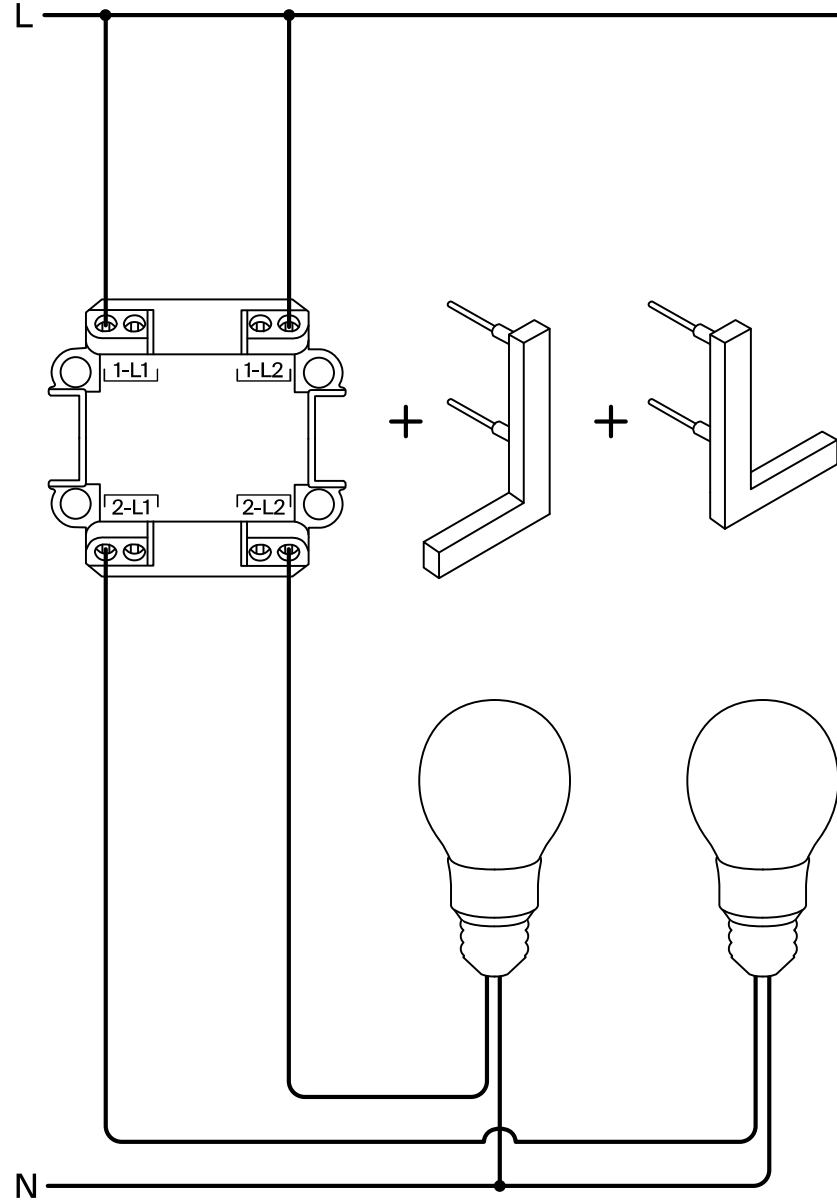

ПРОХОДНОЙ ПЕРЕКЛЮЧАТЕЛЬ ОДНОКЛАВИШНЫЙ ↗

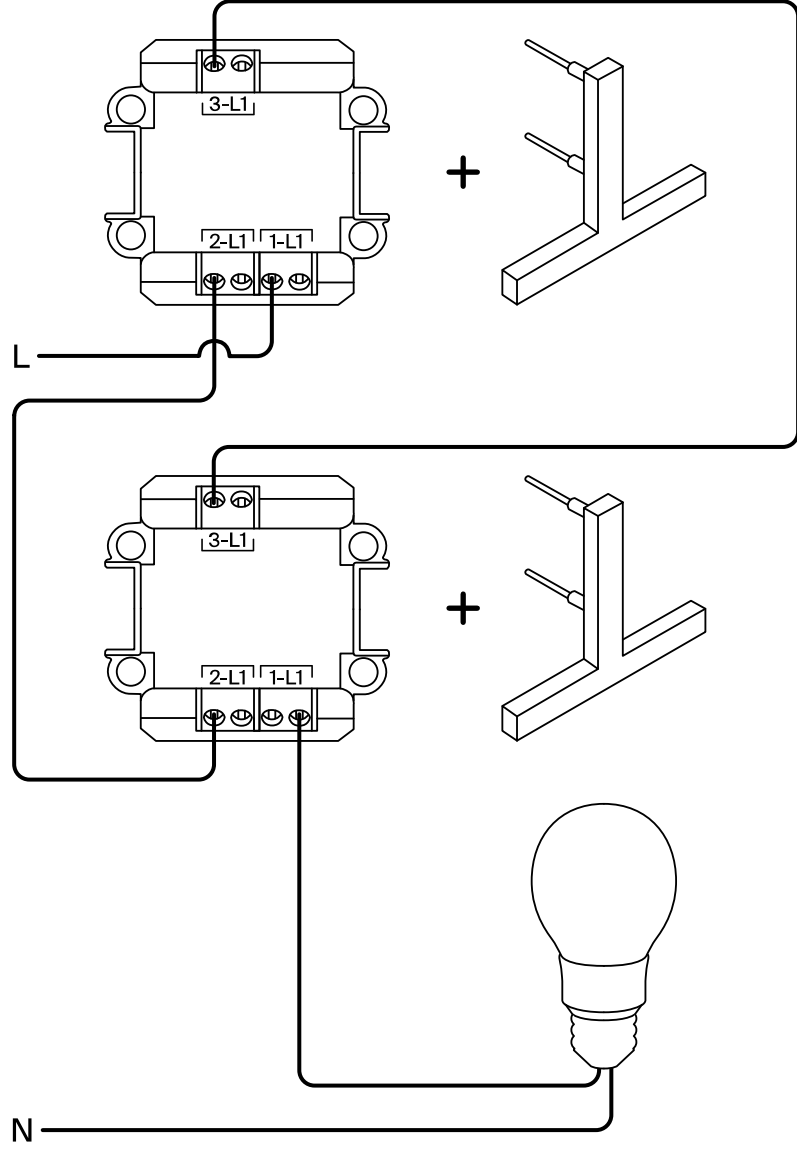

2 ПРОХОДНЫХ И 1 ПЕРЕКРЕСТНЫЙ ПЕРЕКЛЮЧАТЕЛЬ ДВУХКЛАВИШНЫЙ ↗

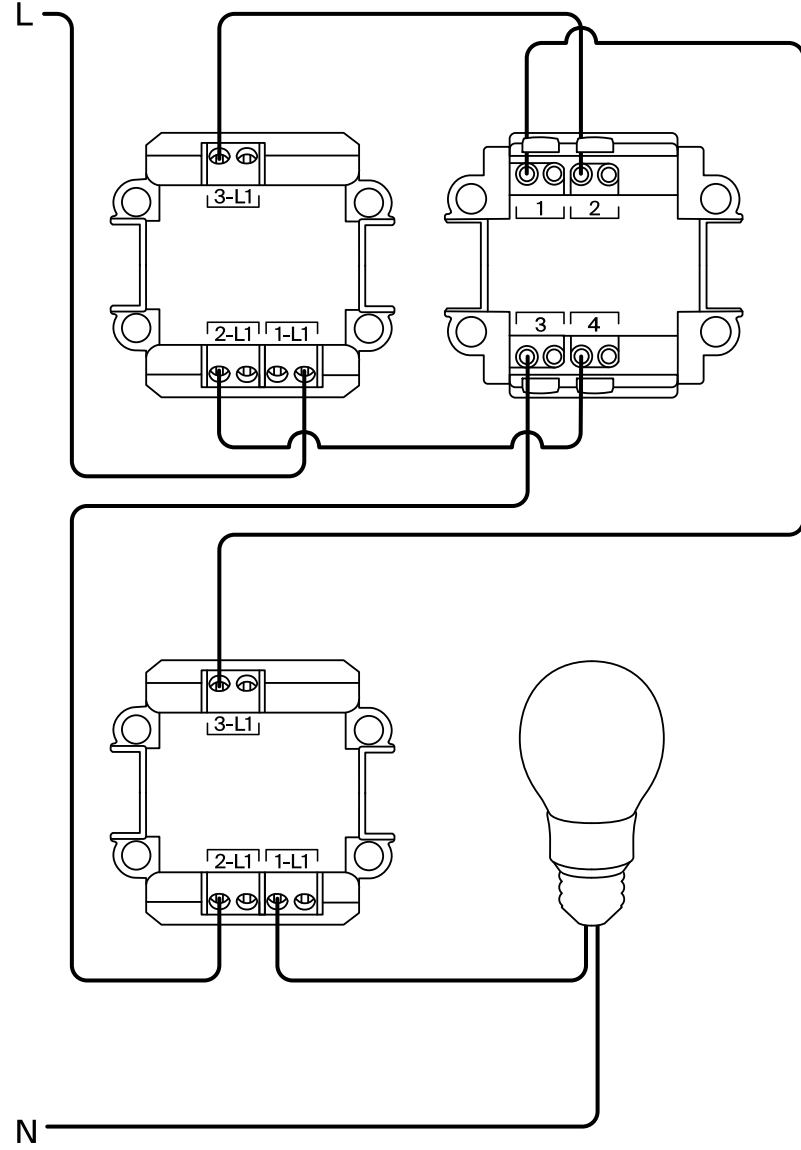

ПРОХОДНОЙ ПЕРЕКЛЮЧАТЕЛЬ ДВУХКЛАВИШНЫЙ ↗

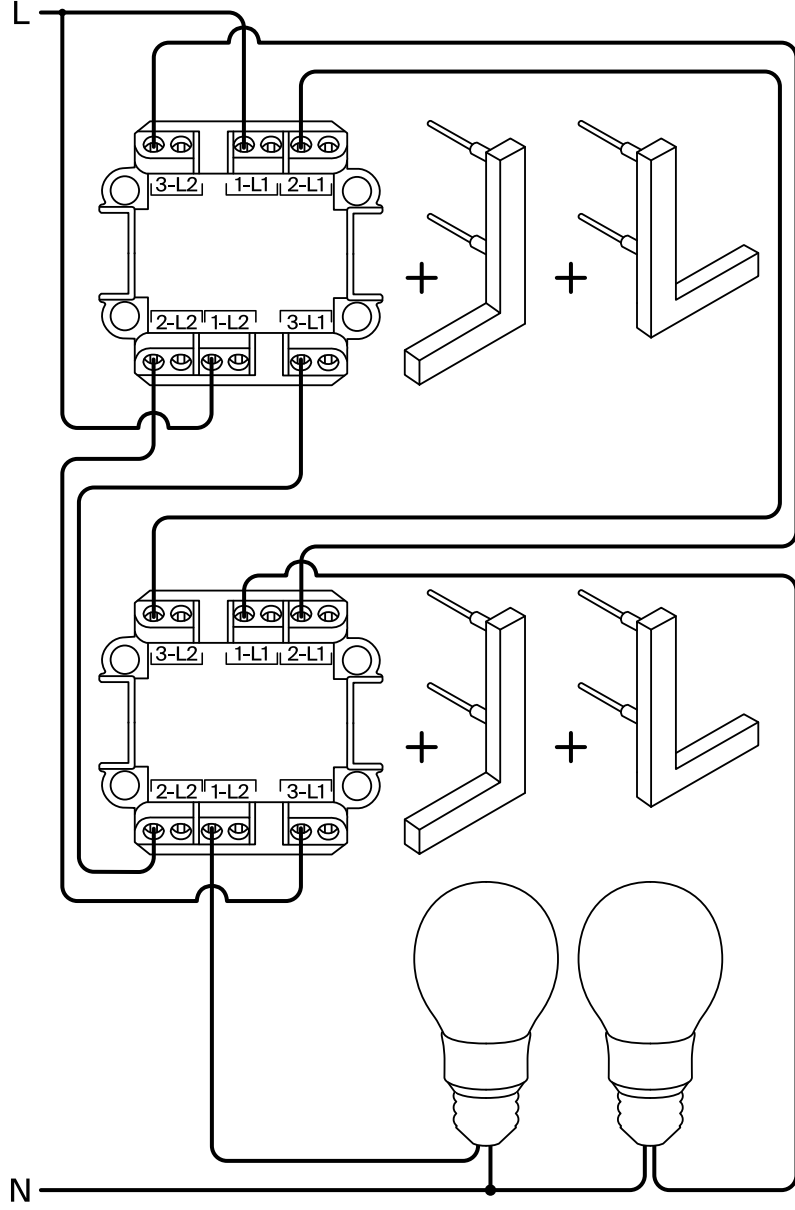

2 ПРОХОДНЫХ И 1 ПЕРЕКРЕСТНЫЙ ПЕРЕКЛЮЧАТЕЛЬ ДВУХКЛАВИШНЫЙ ↗

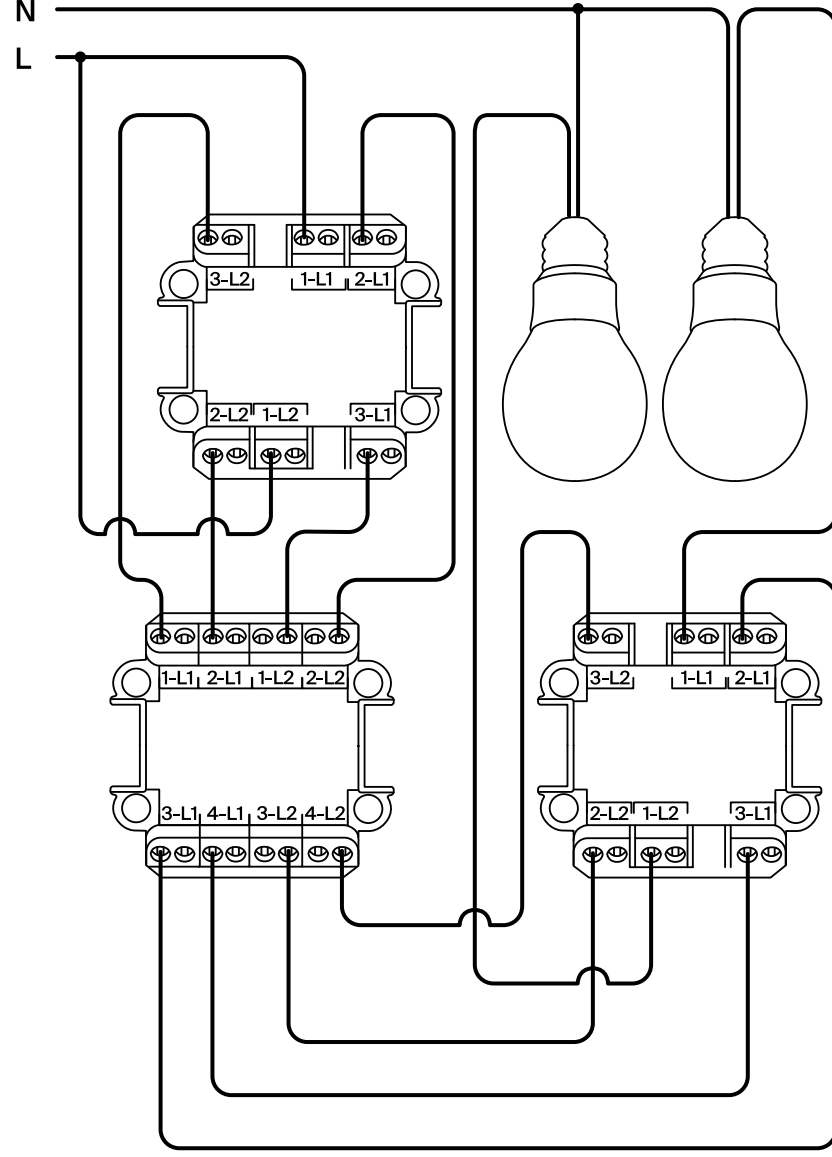

СВЕТОРЕГУЛЯТОР С НАГРУЗКОЙ ↗

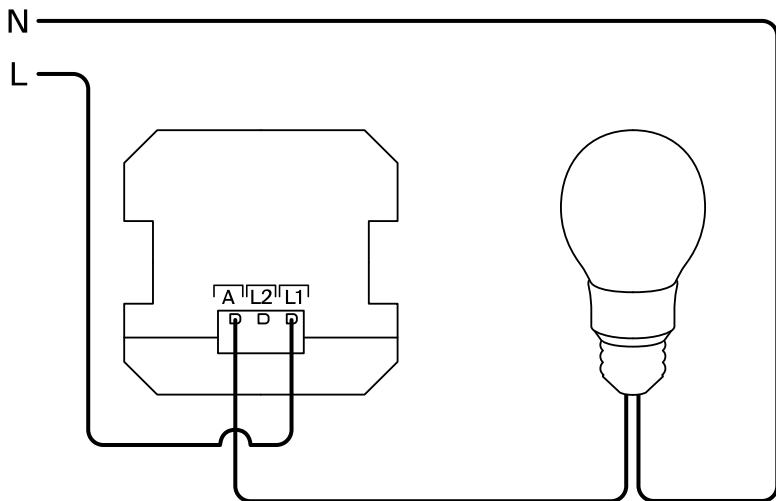

ТЕРМОРЕГУЛЯТОР ↗

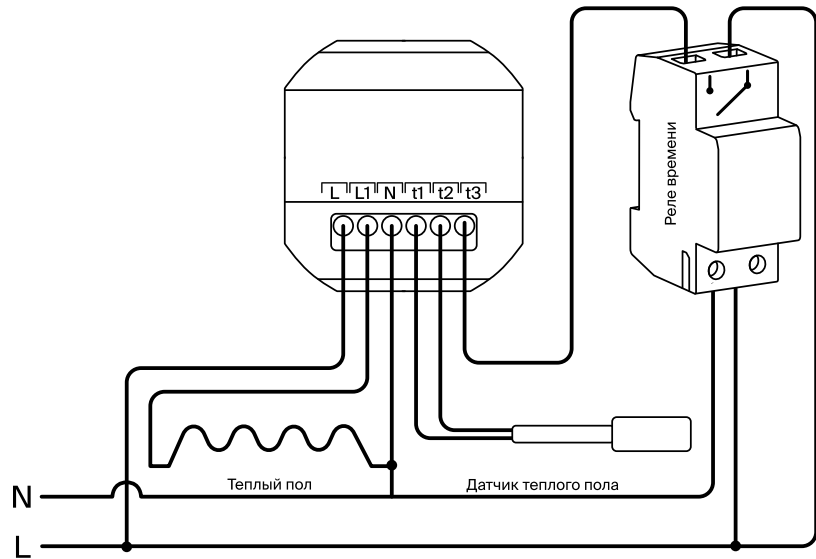

СВЕТОРЕГУЛЯТОР С НАГРУЗКОЙ И ПРОХОДНЫМ ПЕРЕКЛЮЧАТЕЛЕМ ↗

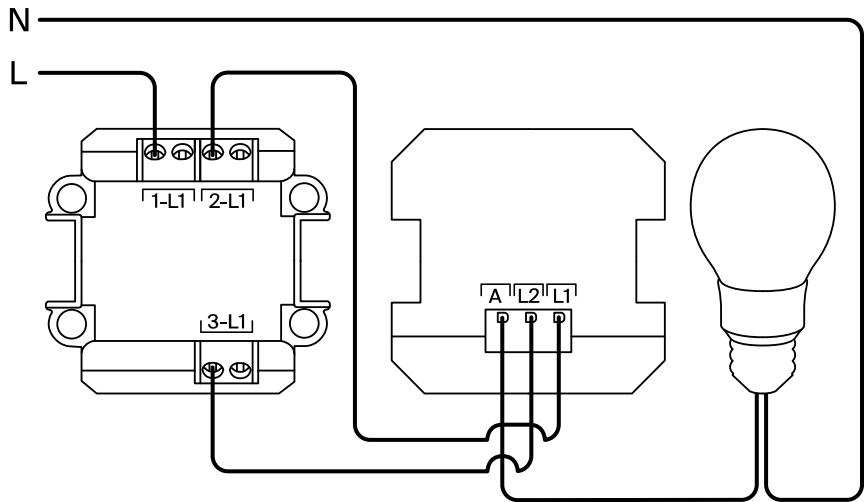

ТЕРМОРЕГУЛЯТОР ↗

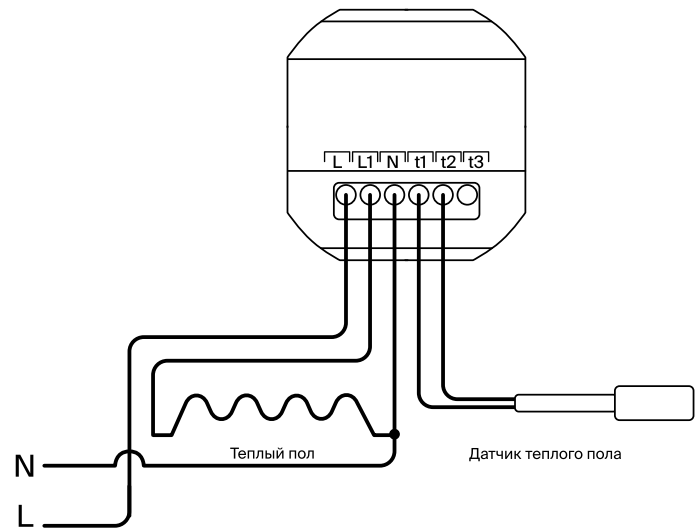

ДАТЧИК ДВИЖЕНИЯ, УПРАВЛЕНИЕ
НАГРУЗКОЙ С 1 МЕСТА ↗

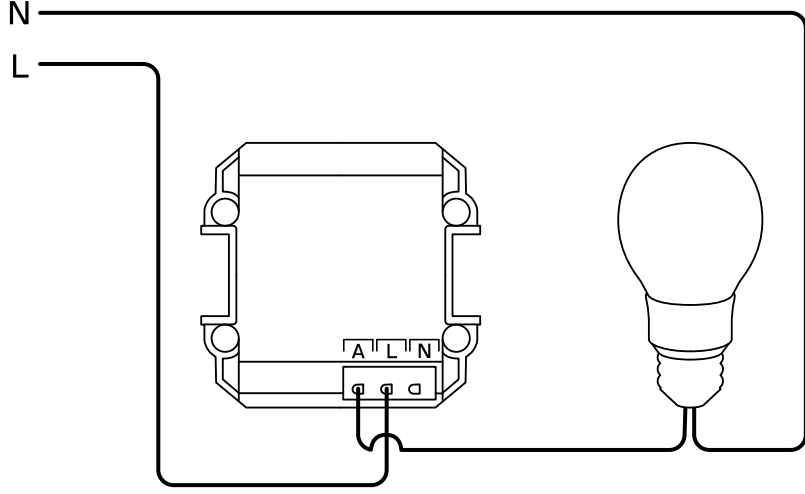

ПОДСВЕТКА LED ↗

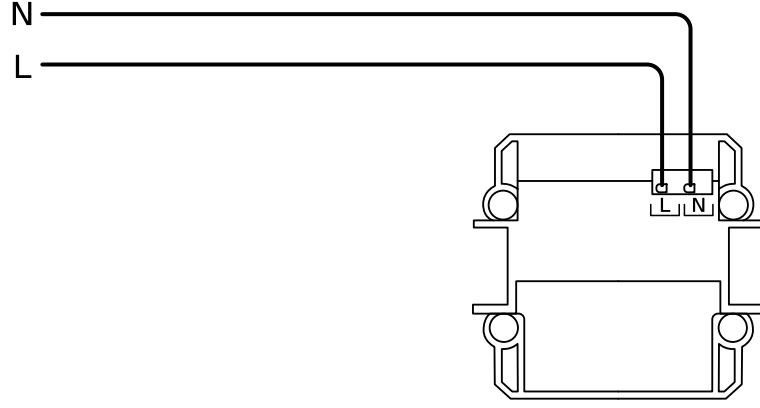

ДАТЧИК ДВИЖЕНИЯ, ВЫКЛЮЧЕНИЕ С ПОМОЩЬЮ
ВЫКЛЮЧАТЕЛЯ ↗

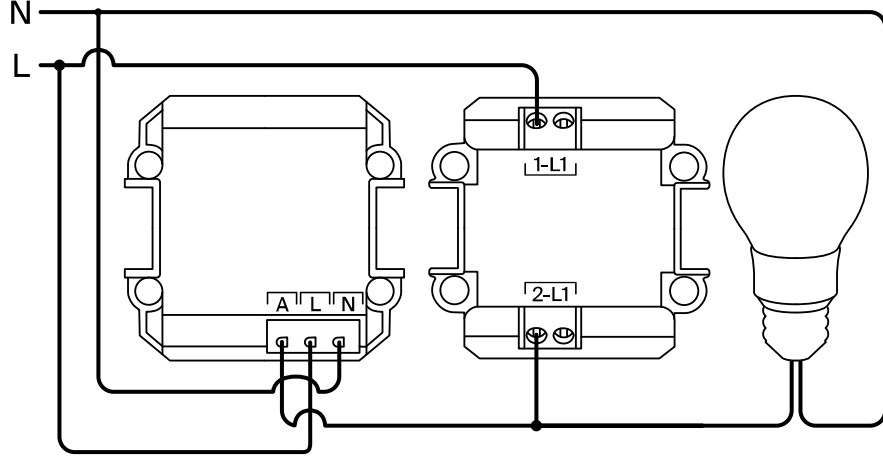

ДАТЧИК ДВИЖЕНИЯ, УПРАВЛЕНИЕ
НАГРУЗКОЙ С 2 МЕСТ ↗

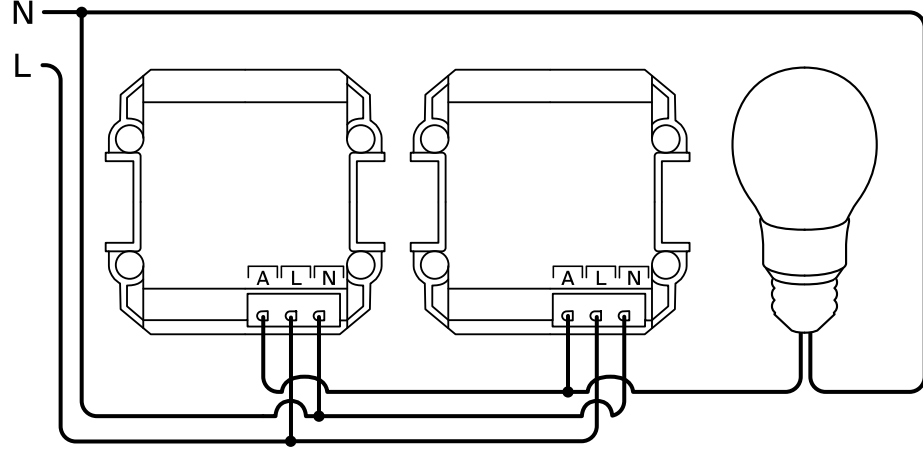

ГОТОВЫЕ РЕШЕНИЯ

Спальня

170





Общественное пространство

УПАКОВКА

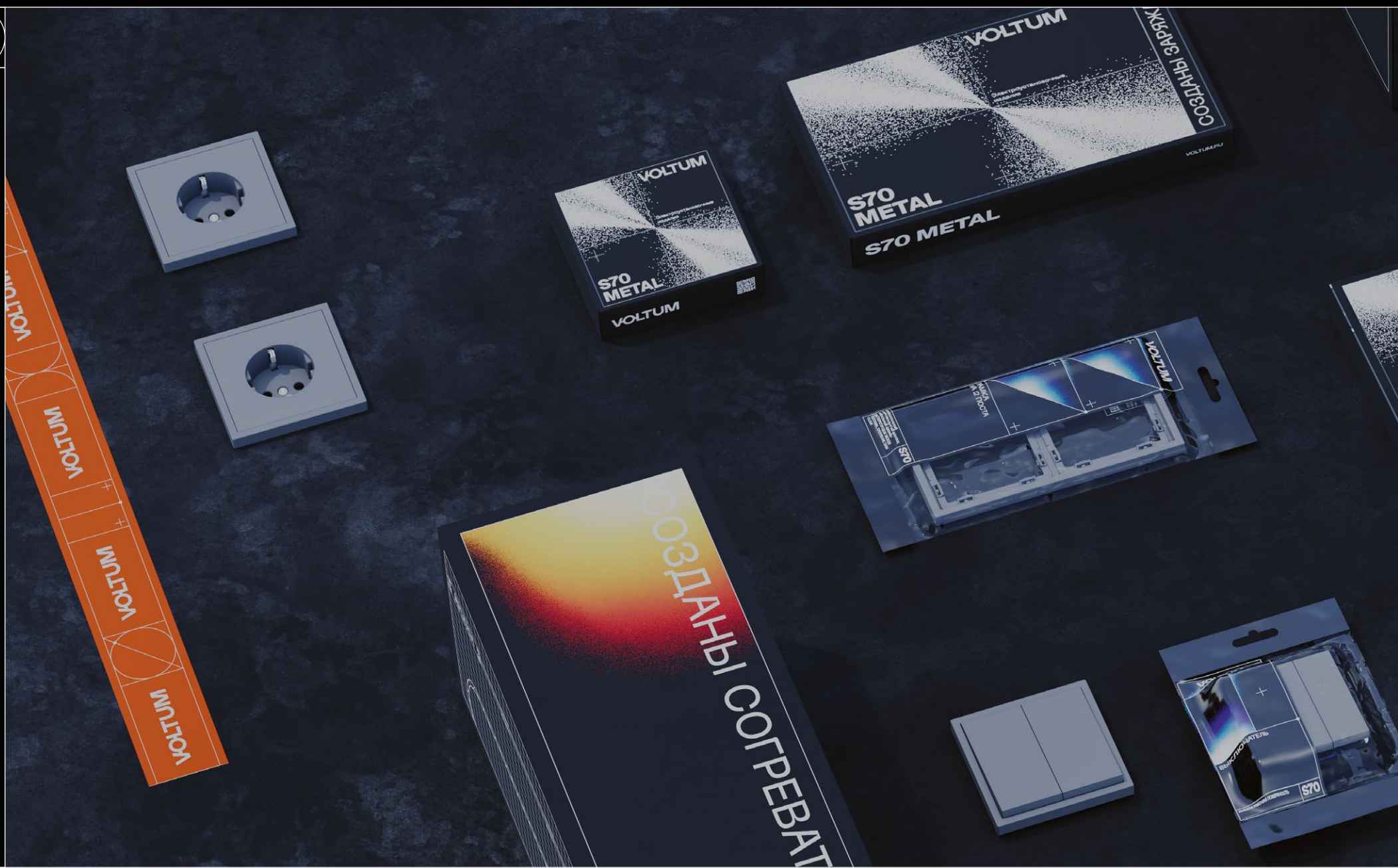

VOLTUM
СОСТАВЛЯЮЩИЕ
S70 METAL
S70 METAL

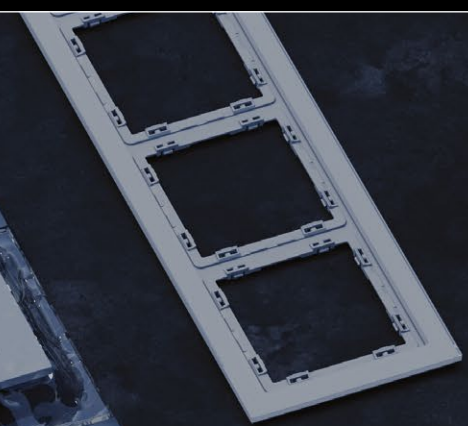

VOLTUM S70
10 ИЗДЕЛИЙ
В ИНДИВИДУАЛЬНЫХ
УПАКОВКАХ
VOLTUM S70
ENEC CE

VOLTUM
НАГРЕВАТЕЛЬНЫМ
VOLTUM

VOLTUM VOLTUM VOLTUM

Представляем все форматы торгового оборудования для лучшей презентации продукта: настенные стенды демо-боксы и образцы изделий.



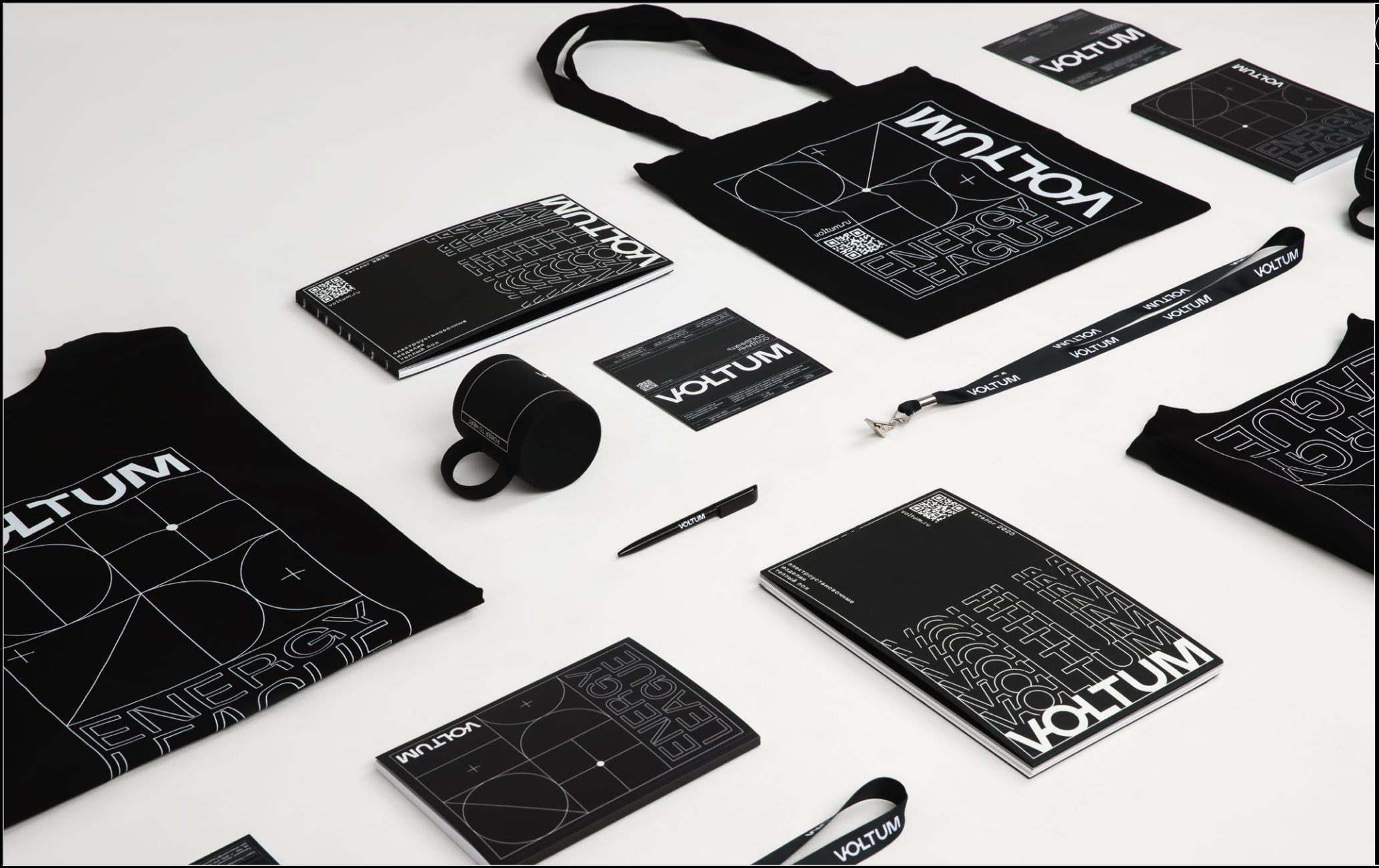

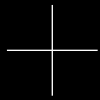

VOLTUM —
POWER PART
OF MAYTONI
GROUP

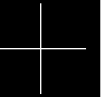

Voltum — бренд электроустановочных
изделий и теплого пола
Maytoni Group

